

Minibagger

DX23E-7



Betriebsgewicht: 2 296 kg
Löffelvolumen: 0,04 m³
Betriebszeit: 8 Std. / 10 Std.
Batteriekapazität: 32 kWh / 40 kWh



DEVELON

DEVELON

Immer weiter, immer besser.

Unsere Unternehmensgeschichte reicht bis ins Jahr 1937 zurück, als wir als einer der ersten großen Maschinenhersteller Koreas gegründet wurden. Seitdem liefern wir Erdbewegungsmaschinen zum Bau der wichtigen Infrastruktur, die auf der ganzen Welt zu besseren Lebensbedingungen beiträgt.

**Wir sind
Develon.**

Ein starker Name, der unser Kernziel verkörpert: uns stetig weiterzuentwickeln und einen positiven Fußabdruck in unserer Welt zu hinterlassen. Wir sind bereit, die Welt mit innovativen Produkten und Lösungen unermüdlich zu verändern.



Arbeiten Sie intelligenter. Leiser. Länger.

Steigen Sie in den elektrischen Minibagger DX23E-7 und arbeiten Sie länger und ermüdungsfreier. Ein erstklassiger, hochzuverlässiger Akku liefert die Energie einer großen Maschine – und eine der schnellsten Ladezeiten – und sorgt dafür, dass Sie für Arbeiten in der Stadt oder in Gebäuden bereit sind.

Leistung, auf die Sie sich verlassen können

- Der sichere Lithium-Ionen-Akku gewährleistet eine stabile Leistungsabgabe und reaktionsschnelle Kraftübertragung für lang anhaltende Leistung.
- Wählen Sie zwischen einer Akkukapazität von 32 kWh oder einer Spitzenkapazität von 40 kWh, gepaart mit dem besten Leistungsgewicht auf dem Markt.

Lauf ruhig, leise, modern

- Ganztägiger Betrieb und außergewöhnliche Effizienz sorgen für kompromisslose Leistung.
- Dank geringer Geräusentwicklung, minimalen Vibrationen und emissionsfreiem Betrieb eignet sich der Minibagger ideal für moderne Flotten.

Zuverlässigkeit für den Alltag

- Geringer täglicher Wartungsaufwand maximiert die Betriebszeit.
- Die kompakte, ausgewogene Bauweise gewährleistet Agilität und Produktivität bei jeder Aufgabe.
- Durch die intelligente Anordnung sind die internen Komponenten für eine einfache Wartung leicht und sicher zugänglich.

Komfortabel bei allen Einsätzen

- Ein zusätzlicher Heckwischer verbessert die Sicht.
- Die beheizbare Kabine bietet Komfort bei jedem Klima und zu jeder Jahreszeit.
- Das integrierte Audiosystem trägt zum Komfort des Bedieners bei.

Service leicht gemacht

- Intelligente Motoranordnung für schnelle Inspektionen und Reparaturen.
- Längere Wartungsintervalle sparen Zeit und senken Kosten.
- Weit öffnende Zugangsklappen für schnelle und einfache Wartung.

Einsatzbereit, wann immer Sie es sind

- Die Batterie ermöglicht bis zu 10 Stunden aktiven Betrieb.
- Flexible Lademöglichkeiten gewährleisten die Einsatzbereitschaft am nächsten Tag.





Verlassen Sie sich mit dem DX23E-7 auf starke, zuverlässige Leistung für jede Aufgabe im Arbeitsalltag. Die erstklassige Akkukapazität von 40/32 kWh ermöglicht bis zu 10/8 Stunden aktives Arbeiten, mit Schnell- oder Langsamladeoptionen für den Betrieb am nächsten Tag. Die Leerlaufautomatik spart Energie in den Pausen, während der emissionsfreie, nahezu geräuschlose Betrieb und die reduzierten Vibrationen für eine saubere, ruhige und ermüdungsfreie Arbeitsumgebung sorgen.

Leistung ohne Abstriche

Holen Sie sich eine starke, zuverlässige Leistung, die mit der von Dieselmotoren mithalten kann, und erledigen Sie jede Aufgabe Ihres Arbeitstages mit höchstem Selbstvertrauen. Verlassen Sie sich auf eine stabile Leistung und eine reaktionsschnelle Stromversorgung, während Sie nur dann Energie verbrauchen, wenn die Hydraulikfunktionen oder der Fahrbetrieb aktiv sind. So sorgen Sie für hohe Produktivität und optimierte Effizienz, ohne Kompromisse bei der Leistung einzugehen.

Leistungsstarke Power für echte Arbeit

Die in diesem Segment erstklassige Akkukapazität liefert volle Motorleistung für jede Aufgabe. Laden Sie den Akku schnell auf und machen Sie sich am nächsten Tag wieder an die Arbeit – für einen reibungslosen Betrieb. Sparen Sie Energie in den Pausen dank Leerlaufautomatik, und genießen Sie den emissionsfreien Betrieb für sauberere, leisere Baustellen – ein neuer Standard in Sachen Effizienz und Umweltfreundlichkeit.

Ganztägige Leistung, minimale Ausfallzeit

Arbeiten Sie einen ganzen Tag lang ohne Unterbrechung – bis zu 10 Stunden mit dem 40-kWh-Akku oder bis zu 8 Stunden mit dem 32-kWh-Akku. Minimieren Sie Ausfallzeiten mit Anschlüssen für langsames oder schnelles Laden, und stellen Sie den Betrieb am nächsten Tag sicher, selbst wenn Sie langsam laden. Bleiben Sie von der ersten bis zur letzten Aufgabe produktiv, mit einer Leistung und Flexibilität, die einen nahtlosen Betrieb gewährleistet.

Kompakte Bauweise, maximale Kontrolle

Maximieren Sie Ihre Agilität mit kompakten Abmessungen und optimierter Gewichtsverteilung, denn der Akku ersetzt ein herkömmliches Gegengewicht. Nutzen Sie den Vorteil des serienmäßig einfahrbaren Unterwagens, um beengte Bereiche mit voller Stabilität und Kontrolle zu erreichen.





**Ganztägige
Leistung, keine
Kompromisse**



**Schutz und
Sicherheit, auf
die man sich
verlassen kann**



Der Minibagger DX23E-7 verfügt über zahlreiche Sicherheitsfunktionen zum Schutz von Bedienern, Maschinen und Baustellen. Bessere Sichtverhältnisse sorgen für präzises und sicheres Arbeiten. Sicherheitsventile am Ausleger und an den internen Hydraulikschläuchen verringern das Risiko von Beschädigungen, während Notabschaltungen und Motorabschalter für zusätzlichen Schutz während des Betriebs sorgen.

Ein Akku, der so hart arbeitet wie Sie

Der Develon-Minibagger DX23E-7 ist mit einem sicheren Lithium-Ionen-Akku ausgestattet, der eine konstante, zuverlässige Leistung für alle Ihre täglichen Aufgaben liefert. Dieser leise und emissionsfreie Akku ermöglicht bis zu 10 Stunden aktiven Betrieb und bietet flexible Ladeoptionen für die Einsatzbereitschaft am nächsten Tag. Er wurde sowohl im Hinblick auf die Produktivität als auch auf die Umweltfreundlichkeit entwickelt und sorgt für einen reibungslosen Betrieb bei gleichzeitiger Reduzierung von Emissionen und Lärm vor Ort.

Verbesserte Bauweise zur Erhöhung der Sicherheit

Verbesserte Konstruktionsmerkmale erhöhen die Sicherheit von Fahrer und Maschine mit Sicherheitsventilen am Ausleger, die unbeabsichtigte Bewegungen verhindern, während die Hydraulikschläuche zum besseren Schutz im Inneren des Auslegers verlegt sind. Dadurch wird die Gefahr von Beschädigungen verringert und die Haltbarkeit während der Arbeit erhöht.

Sicherheit und Schutz inklusive

Der Minibagger DX23E-7 verfügt über integrierte Sicherheitssysteme, die sowohl den Bediener als auch die Maschine schützen. Überlastwarnungen weisen auf das Überschreiten von Hubgrenzen hin, während manuell betätigte Sicherheitshebel, Not-Aus-Schalter und Not-Aus-Funktionen für den Motor zusätzlichen Schutz während des Betriebs bieten. Fahralarme warnen umstehende Personen, wenn sich die Maschine bewegt, und sorgen so für mehr Sicherheit auf der Baustelle und im Betrieb.

Zertifizierte Sicherheit, alltäglicher Komfort

Der DX23E-7 verfügt über eine ROPS/FOPS-Kabine, die zum Schutz vor Überschlügen und herabfallenden Gegenständen entwickelt wurde. Zusammen mit dem nahezu geräuschlosen Betrieb und den reduzierten Vibrationen können die Fahrer eine sichere und komfortable Arbeitsumgebung genießen.



ELECTRIC
DX 23





Intelligente Bauweise für langfristigen Wert

Der Minibagger DX23E-7 wurde für die Anforderungen moderner Baustellen entwickelt und bietet Langlebigkeit, Effizienz und vereinfachte Wartung in einem intelligenten elektrischen Paket. Die elektrische Bauweise reduziert den täglichen Wartungsbedarf, verringert die Ausfallzeiten und hilft dem Fahrer, den ganzen Tag über produktiv zu bleiben. Verstärkte Komponenten und Schutzvorrichtungen sorgen für zuverlässige Leistung unter anspruchsvollen Bedingungen und verringern die Häufigkeit von Reparaturen. Der durchdachte Zugang zu den internen Systemen macht die Wartung schneller, sicherer und effizienter – das maximiert die Betriebszeit und den langfristigen Wert.

Weniger tägliche Wartung, mehr Zeit zum Arbeiten

Der Minibagger DX23E-7 benötigt dank der elektrischen Bauweise weniger tägliche Wartung – das bedeutet weniger regelmäßige Kontrollen im Vergleich zu Dieselmotoren, was die Ausfallzeiten gering und die Produktivität hoch hält.

Langlebigkeit, auf die man sich verlassen kann

Die verbesserte Haltbarkeit sorgt dafür, dass die Maschine auch unter anspruchsvollsten Bedingungen zuverlässig arbeitet. Merkmale wie dickere Seitenplatten tragen dazu bei, dass der Minibagger über lange Zeit stabil bleibt und weniger Reparaturen erforderlich sind.

Problemlose Wartung

Die verbesserte Wartungsfreundlichkeit mit einer vollständig öffnenden rechten Abdeckung gewährleistet einen einfachen Zugang zu den internen Komponenten und macht die Wartung schneller, sicherer und effizienter.

Schnelles und flexibles Aufladen

Der DX23E-7 verfügt über zwei integrierte Ladegeräte mit einer Leistung von bis zu 6 kW und bequem zugängliche Ladeanschlüsse. Mit der Schnellladung erreichen Sie in nur 90 Minuten 80 % der Kapazität, während die langsamere Aufladung über Nacht ein problemloses Wiederaufladen ermöglicht. Wie auch immer Ihr Zeitplan aussieht, der DX23E-7 sorgt dafür, dass der Akku bereit ist, wenn Sie es sind, damit Ihr Arbeitstag nicht unterbrochen wird und Sie effizient arbeiten können.





Komfort, der für Leistung sorgt

Die Kabine des DX23E-7 ist leise, ruhig und durchdacht gestaltet und trägt dazu bei, Ermüdungserscheinungen zu verringern und die Konzentration während langer Schichten aufrechtzuerhalten. Jedes Element ist darauf ausgelegt, das Wohlbefinden und die Effizienz des Fahrers zu fördern und eine Umgebung zu schaffen, in der sich die Arbeit leichter anfühlt und die Produktivität hoch bleibt, egal unter welchen Bedingungen.

Leiser Betrieb für einen leichteren Arbeitstag

Geringe Betriebsgeräusche sorgen für eine ruhige Kabine, während minimale Vibrationen die Ermüdung reduzieren, sodass der Fahrer auch bei langen Schichten komfortabel und konzentriert arbeiten kann. Weniger Stress und Ablenkung bedeuten präziseres Arbeiten und bessere Kontrolle.

Bequemes Arbeiten

Bleiben Sie warm und komfortabel mit zwei unabhängigen Heizeinheiten, die das vordere und hintere Gebläse steuern, während dank der durchdachten, ergonomischen Anordnung alle Bedienelemente in Reichweite sind. Die Kabine ist darauf ausgelegt, Ermüdungserscheinungen zu reduzieren und jeden Arbeitstag einfacher und effizienter zu gestalten.

Arbeiten mit klarer Sicht

Zusätzliche Kabinenbeleuchtung sorgt dafür, dass der Arbeitsbereich immer gut beleuchtet ist, damit der Fahrer unter allen Bedingungen gut sehen und sicher arbeiten kann.

Komfort und Bequemlichkeit inklusive

- Zusätzliche Komfortmerkmale, einschließlich eines Kabinenradios, gehören zur Standardausstattung und schaffen eine angenehme und bequeme Umgebung, die den Fahrer motiviert und bereit für jede Aufgabe hält.
- Der verstellbare Federsitz, das 5-Zoll-Display (IP68) und der selbsteinrollende Sicherheitsgurt mit Warnalarm sorgen dafür, dass Sie den ganzen Tag über bequem, informiert und sicher sind.
- Getränkehalter und eine 12-V-Steckdose halten Getränke und Geräte in Reichweite und machen die Kabine zu einem praktischen, benutzerfreundlichen Arbeitsbereich.



Entwickelt für dauerhafte Leistung

Arbeiten Sie intelligenter, nicht härter, mit dem Minibagger DX23E-7. Der effiziente Elektroantrieb und die Schnellladefunktion sorgen für einen ganztägigen Betrieb, während dank der geringen täglichen Wartungsarbeiten die Ausfallzeiten auf ein Minimum reduziert werden. Seine kompakte, ausgewogene Bauweise macht ihn auch auf engem Raum wendig und sorgt für höchste Produktivität und mühelose Kontrolle bei jeder Aufgabe.

Weniger Zeitaufwand für die Wartung

Mit dem DX23E-7 fallen weniger routinemäßige Wartungsarbeiten an. Dank seiner elektrischen Bauweise sind weniger Routinekontrollen erforderlich. Sie müssen sich nur in größeren Abständen auf die Hydrauliksysteme konzentrieren – so bleibt die Wartung einfach und unkompliziert.

Schneller Zugriff, müheloses Arbeiten

Praktische, vollständig öffnenden Abdeckungen ermöglichen einen schnellen, mühelosen Zugang zu den wichtigsten Komponenten. Routineinspektionen und Wartungsarbeiten werden einfacher, sodass Sie weniger Zeit in der Werkstatt und mehr Zeit bei der Arbeit verbringen.

Alles in Reichweite

Dank deutlich gekennzeichnete Wartungspunkte und einer übersichtlichen Anordnung der Komponenten können Flüssigkeiten, Filter und andere wichtige Komponenten im Handumdrehen überprüft werden. Der DX23E-7 ist so konzipiert, dass die tägliche Wartung intuitiv von der Hand geht – für minimale Ausfallzeiten und maximale Betriebszeit.



My Develon > Management auf der Baustelle
> Verwaltung der Arbeitseffizienz > Präventives
Management > Proaktiver Service



Maschinen von überall aus überwachen

Damit Sie dem Wettbewerb einen Schritt voraus sind, müssen Ihre Maschinen auf der Baustelle produktiver und rentabler arbeiten als die der Konkurrenz. Die Maschinen von Develon schaffen beides. Unsere Modelle sind serienmäßig mit vielen Premium-Funktionen ausgestattet, die andere Hersteller oft nur als kostspielige Upgrades anbieten. Damit verschafft Develon Ihnen einen Wettbewerbsvorteil: Die Bediener Ihrer Maschinen arbeiten effizienter und sicherer – auch an langen Arbeitstagen.

› Telematikanschluss

Ein installiertes und an die Maschine angeschlossenes Terminalgerät erfasst wichtige Maschinendaten.

› Telekommunikation

Für eine maximale Abdeckung bietet Develon Dual-Mode-Kommunikation (Mobilfunk und Satellit).

› My Develon

My Develon ist eine digitale Plattform, auf der alle Informationen zur Maschine und alle digitalen Dienste zentral zusammengefasst sowie schnell und einfach abrufbar sind. Sie bleiben immer auf dem Laufenden.

Betriebsstunden

Betriebsstunden insgesamt bzw. nach Modus

Kraftstoffeffizienz*

Kraftstoffpegel und -verbrauch

Berichte und Standort

Betriebsbericht sowie Nutzungs-, GPS- und Geofencing-Daten

Warnungen und Alarmmeldungen

Warnungen bei defekten Maschinen, Antennenabtrennung und Überschreitung von Geofences/Zeitbarrieren

Filter- und Ölmanagement

Vorbeugende Wartung durch planmäßigen Austausch von Teilen



Anbaugeräte

Die vielseitigen Develon-Minibagger der Serie 7 sind mit einer Vielzahl von Anbaugeräten kombinierbar. Sie erledigen damit neben Aushubarbeiten viele weitere Aufgaben erledigen und können Ihre Möglichkeiten immer wieder erweitern. Für höchste Zuverlässigkeit und Leistung werden die Anbaugeräte von Develon gemäß den Develon-Maschinenspezifikationen gebaut.



Schnellkupplung mit Bolzenbefestigung

Die Schnellkupplung ist perfekt auf Ihren Develon-Minibagger zugeschnitten, denn er ist entsprechend der Kinematik der Maschine konstruiert. Dank der perfekt eingepassten Stopper ist die Verbindung garantiert präzise und sicher. Die Schnellkupplung hält extremen Bedingungen stand und funktioniert in jedem Ladeszenario.



Erdschaufel mit Zähnen

Die Erdschaufeln sind mit dicken und abgeschrägten Seitenschneidern und Verschleißbändern ausgestattet, die 90 % des Schaufelbodens abdecken.



Räumlöffel

Die Steifigkeit des Planierlöffel wird mit einem oder mehreren zusätzlichen Stegblechen erhöht.

Anbaugeräte wechseln im Handumdrehen

Nutzen Sie die Vorteile der optionalen Schnellkupplungen für einen schnelleren und einfacheren Wechsel der Anbaugeräte, um die Effizienz zu steigern und die Arbeit ohne Unterbrechungen fortzusetzen.

DEVELON

Technische Daten

DX23E-7



Elektrisches Antriebssystem

Angetrieben von einem hocheffizienten Lithium-Ionen-Batteriesystem liefert der DX23E-7 das gleiche kraftvolle Drehmoment und die gleiche Hydraulikleistung wie sein Diesel-Pendant, jedoch mit deutlich weniger Lärm und Vibrationen. Die Kabine mit neuem Design, die sanfte Lenkung und das verstärkte Hydrauliksystem sorgen für präzise Bewegungen und hervorragende Arbeitseffizienz in städtischen Bereichen oder Umweltzonen. Flexible Möglichkeiten zum schnellen Aufladen für Hochleistungsarbeiten oder zum bequemen Aufladen über Nacht sind verfügbar. Mit geringeren Wartungsanforderungen bietet dieser Minibagger mehr Produktivität, Komfort und Umweltfreundlichkeit für moderne Baustellen.

Element	Einheit	
Batterie-Typ		Lithium-Ionen
Batteriespannung	V	73,8
Batteriekapazität	kWh	32/40
Richtwert für die Betriebsdauer – anwendungsabhängig	Betriebsstunden	8/10
Anschluss für Standardladegerät		Typ 2
Anschluss für Schnellladegerät		Rema DIN 320
Zusatzbatteriespannung	V	12

Hydrauliksystem

Das e-EPOS (Electronic Power Optimising System) ist das Herzstück des Baggers – es minimiert den Kraftstoffverbrauch und optimiert die Effizienz des Hydrauliksystems für alle Arbeitsbedingungen. Um den Betrieb des Motors und der Hydraulik aufeinander abzustimmen, ist das e-EPOS über eine Datenübertragungsverbindung mit dem elektronischen Steuergerät (ECU) des Motors verbunden.

- 2 Fahrgeschwindigkeiten bieten entweder ein erhöhtes Drehmoment oder eine hohe Fahrgeschwindigkeit
- Energieeinsparung durch Cross-Sensing-Pumpensystem
- Automatische Gasreduzierung
- 3 Betriebsmodi
- Strömungs- und Druckregelung der Zusatzhydraulikkreise von der Bedienkonsole aus

Element	Einheit	
Pumpentyp		Kolbenverstellpumpe und Tandemachse
Max. Druck	kgf/cm ²	245
Zusatzhydraulikfluss (Zweiwege)	l/min	26,4
Hydraulikleistung (Tank/System)	l	18

Elektromotor

Element	Einheit	
Motortyp		Synchron-Reluktanz
Motorleistung (Spitzenwert)	kW	16
Motorleistung (Dauerleistung)	kW	13

Typ des Ladegeräts

Typ des Ladegeräts	Spannung (V)	Verbindungsstück	Ladezeit (Std.)	
			32 kWh	40 kWh
Integriertes Standardladegerät	110	Typ 2	9,6	12
	230	Typ 2	4,8	6
Externes Schnellladegerät	380–440	Rema DIN 320	2	2,5

Wichtigste technische Daten

Ausbrechkraft Löffel (ISO)	kN	16
Reißkraft Löffelstiel (ISO)	kN	9
Fahrgeschwindigkeit (niedrig/hoch)	km/h	2,1/4,2
Traktionskraft	kg	1 382
Schwenkgeschwindigkeit	U/min	9,4
Auslegerlänge	mm	1 750
Löffelstiellänge	mm	1 230
Löffelvolumen, Standard SAE	m ³	0,04
Auslegerschwenkwinkel links/rechts	Grad	56/59
Breite der Gummiraupe	mm	230
Bodendruck (Fahrerschutzdach/Kabine)	kgf/cm ²	0,36

Unterwagen

Äußerst robuste Bauweise aus hochwertigem und strapazierfähigem Material, mit vollständig geschweißten Strukturen zur Belastungsreduzierung.

- Lebensdauer geschmierte Laufrollen
- Leiträder und Antriebsritzeln mit schwimmenden Dichtungen montiert
- Raupensegmente aus induktionsgehärteter Legierung mit dreifachem Steg
- Wärmebehandelte Verbindungsbolzen
- Hydraulische Raupeneinstellvorrichtung mit stoßdämpfendem Spannmechanismus

Kabine

Das sorgfältig geplante Heizungssystem sorgt dafür, dass die Temperaturen in der Kabine bei allen Bedingungen angenehm bleiben. Frische Luft wird über mehrere Lüftungsöffnungen zugeführt, durch die druckbeaufschlagte, gefilterte Luft einströmt. Der Fahrersitz ist stufenlos verstellbar. Ein Sicherheitsgurt sorgt für noch mehr Sicherheit. Darüber hinaus können der Sitz und die Joystick-Konsole unabhängig voneinander eingestellt werden. So kann der Fahrer seinen Arbeitsplatz individuell an seine Komfort- und Effizienzanforderungen anpassen.

Geräuschpegel außen (2000/14/EC – ISO 6395:2008) Lwa	dB(A)	80
Geräuschpegel innen (ISO 6396:2008) Lpa	dB(A)	68,4

Abmessungen

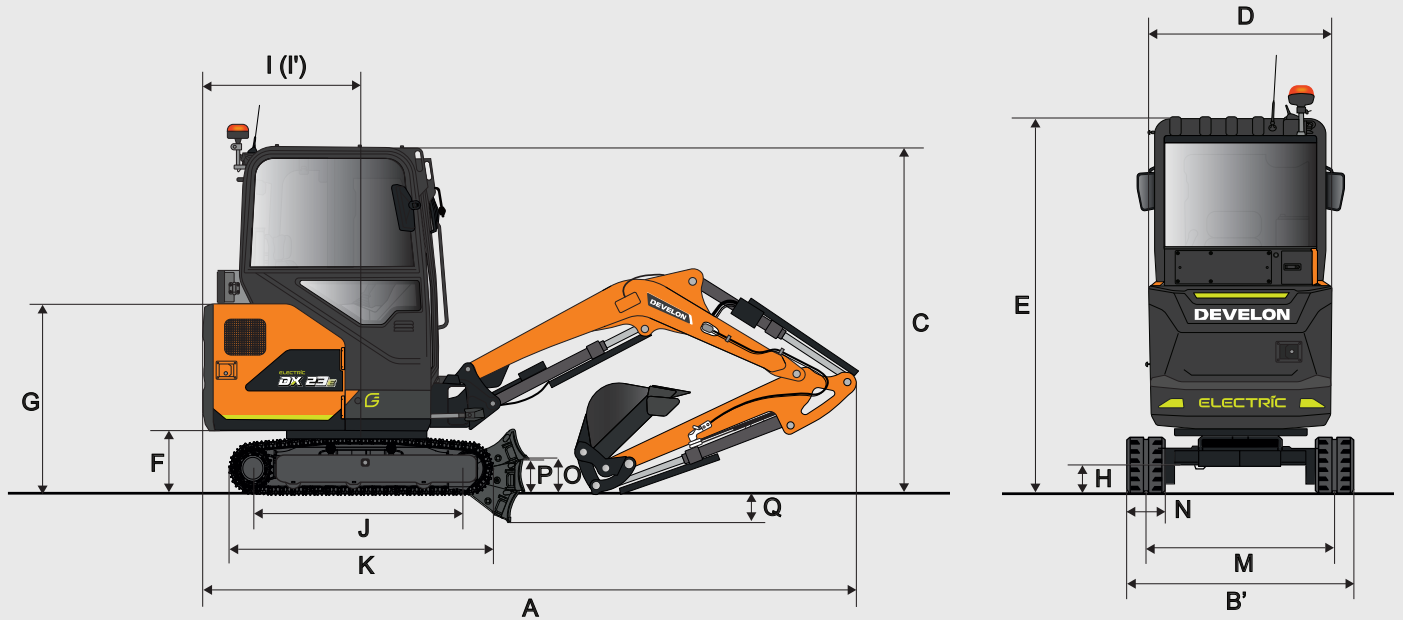

Klassifizierung

		Einheit	
A	Gesamtlänge	mm	3 858
B	Gesamtbreite (Verbreiterung)	mm	994 (1 290)
B'	Gesamtbreite (Planierschild)	mm	994 (1 290)
C	Gesamthöhe	mm	2 270
D	Gesamtbreite des Oberwagens	mm	980
E	Gesamthöhe der Kabine	mm	2 270
F	Bodenfreiheit des Gegengewichts	mm	416
G	Gesamthöhe der Motorhaube	mm	1 245
H	Minimale Bodenfreiheit	mm	150
I	Abstand zum Heck	mm	1 090
I'	Abstand zum Heck	mm	1 090
J	Abstand zwischen Turas	mm	1 230
K	Unterwagenlänge	mm	1 553
M	Raupenspurweite (ausgefahren)	mm	764 (1 060)
N	Raupenbreite	mm	230
O	Höhe des Planierschilds	mm	225
P	Bodenfreiheit bei Planierschild anheben	mm	183

Arbeitsbereich

Klassifizierung











		Einheit	
Auslegerlänge		mm	1 750
Löffelstiellänge		mm	1 230
A	Max. Grabreichweite	mm	4 130
A'	Max. Grabreichweite am Boden	mm	4 040
B	Max. Grabtiefe	mm	2 540
B'	Max. Grabtiefe (B'-Stufe)	mm	2 000
C	Max. vertikale Grabtiefe	mm	2 020
D	Max. Grabhöhe	mm	3 585
E	Max. Ausschütthöhe	mm	2 550
F	Min. Schwenkradius	mm	1 725



Hubkraft

Kabine ohne Löffel

Einheit: kg

A	2 m		2,5 m		3 m		3,5 m		Max. Reichweite (m)		
B											A

Kabine · 1.75 m Ausleger · 1.23 m Löffelstiel mit 230-mm-Gummiraupen · Planierschild heben

3.0 m			350	350					350	350	2.53
2.5 m					340	340			330	330	3.01
2.0 m					330	330			310	310	3.31
1.5 m			380	380	350	350			310	310	3.50
1.0 m	600	600	460	460	400	400	340	320	320	300	3.58
0.5 m	740	680	540	500	410	390	330	310	320	300	3.58
0.0 m	720	670	520	490	410	380			330	310	3.48
-0.5 m	720	660	520	480	400	380			360	330	3.29
-1.0 m	720	660	520	480					400	380	2.98
-1.5 m	600	600							410	410	2.47
-2.0 m									280	280	1.45

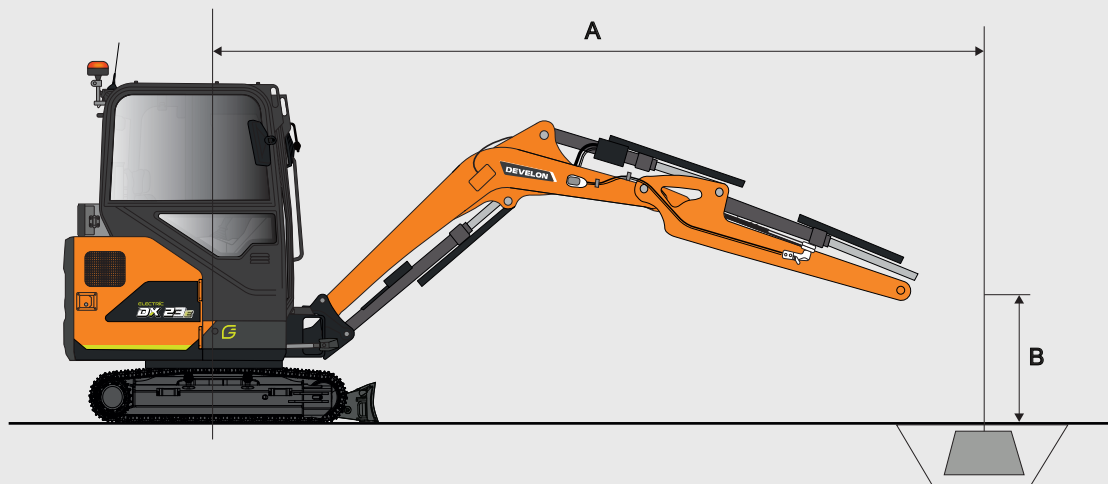

 = Leistung über die Vorderseite

 = Leistung über die Seite oder 360°

1. Der Lastpunkt befindet sich am Ende des Löffelstiels.
2. Die mit einem Sternchen (*) gekennzeichneten Kapazitäten sind durch die Hydraulikkapazitäten begrenzt.
3. Die angegebene Hubkraft überschreitet nicht 75% der minimalen Kipplast oder 87% der hydraulischen Hubkraft.
4. Die am wenigsten stabile Position ist über der Seite.
5. Die Hubkräfte gelten nur für die Maschine im Originalzustand und mit der vom Hersteller normalerweise gelieferten Ausstattung.
6. Die Hubkraft entspricht ISO 10567.

**Einige dieser Optionen sind möglicherweise in einigen Märkten serienmäßig. *Einige dieser Optionen sind möglicherweise in bestimmten Märkten nicht erhältlich. Für weitere Informationen zur Verfügbarkeit oder zur Anpassung Ihrer Maschine an Ihre Bedürfnisse wenden Sie sich bitte an Ihren Develon-Händler vor Ort.*

Standard- und Sonderausstattung

Elektrik

32-kWh-Lithium-Ionen-Akku	■
40-kWh-Lithium-Ionen-Akku	●
Intelligentes integriertes Ladegerät mit Typ-2-Anschluss	■
Rema-DIN-320-Schnellladeanschluss	■
OpenCenter-Hydrauliksystem	■
Zwei-Stufen-Fahrfunktion mit Schaltautomatik	■
Druckspeicher	■
Proportionale Zusatzhydrauliksteuerung	■
Zweiwege-Zusatzhydraulikleitung für Greifer	■
Umleitungsventil für Zweiwege-Hydraulik	■
Einstellbarer Zusatzhydraulikfluss auf der Instrumententafel	■
Biologisch abbaubares Hydrauliköl	■

Kabine

Überrollschutz (ROPS)	■
Umkippschutz (TOPS)	■
Verstellbarer gefederter PVC-Fahrersitz	■
Selbsteinrollender Sicherheitsgurt mit Warnsignal	■
Heizung	■
Fahrhebel mit Fußpedalen	■
Servounterstützte Frontscheibe	■
Fahralarm	■
LED-Kennleuchte	■
Digitale 5-Zoll-Instrumententafel gemäß Schutzklasse IP68 (wasser- und staubdicht)	■
Radio mit USB-Anschluss	■
12-V-Steckdose	■
Seitenspiegel	■
Becherhalter	■

Arbeitsausrüstung

Auslegerschwenkfunktion	■
Leitungen für die Schnellkupplung	■
Sicherheitsventile für Ausleger/Löffelstiel	■
Überlastmelder	■
Fahr- und Schwenkmotor mit Scheibenbremse	■
LED-Arbeitsscheinwerfer am Ausleger	■
LED-Arbeitsscheinwerfer auf Kabine	■

Telematik

My Develon	■
------------	---

Standard = ■
Option = ●



Develon- Gewährleistung

Ihr Schlüssel zu Maschinenschutz und Sicherheit

Stellen Sie Ihre schweren Baumaschinen unter den Schutz von Develon. Mit unseren umfassenden Gewährleistungen und Schutzprogrammen sind Sie rundum abgesichert und können sich darauf verlassen, dass Ihre Investition auch in Zukunft sicher und wertvoll bleibt.

Maßgeschneiderte Gewährleistungspläne

Wählen Sie aus einer Reihe von erschwinglichen Gewährleistungsplänen, die exklusiv für Develon-Kunden über unsere Vertragshändler entwickelt wurden. Aus dem Anschaffungskosten Ihrer Maschine wird eine strategische Investition, nicht nur eine Ausgabe.

Erweiterte Gewährleistung

Entscheiden Sie sich für die erweiterte Gewährleistung von Develon und erleben Sie unübertroffene Sicherheit, Zuverlässigkeit und einen hohen Gesamtwert. Dieser erstklassige Plan schützt Ihre Maschinen vor unerwarteten Kosten und minimiert Ausfallzeiten, damit Sie sich auf das Wesentliche konzentrieren können – Ihre Arbeit.

Jetzt handeln!

Wenden Sie sich noch heute an einen Develon-Vertragshändler, um Ihre Maschineninvestition zu schützen. Mit einem einfachen Ablauf und dauerhaften Vorteilen hilft Develon dabei, Ihre schwere Baumaschinen in optimalem Zustand zu halten.

Entscheiden Sie sich für die erweiterte Gewährleistung von Develon: Sie gehen auf Nummer sicher und schützen Ihre Investitionen.



www.agfbs.ch / Tel. 055 286 12 86

Powered by **Innovation**

DEVELON



HD Construction Equipment Develon Europe s.r.o.
IBC – Pobřežní 620/3,
18600 Praha 8 – Karlín, Tschechische Republik

©2026 HD Construction Equipment Develon Europe s.r.o.
Alle Rechte vorbehalten.

D4600906 (03/2026)