

# DEVELON

Miniescavatori

## DX62R-7

## DX63-7



	DX62R	DX63
Potenza max	44,3 kW	44,3 kW
Peso operativo	6216 kg	6218 kg
Capacità benna	0,175 m <sup>3</sup>	0,175 m <sup>3</sup>

**MINIESCAVATORI DEVELON DX62R-7 E DX63-7:**

# **SCOPRI LA NUOVA GENERAZIONE DI MACCHINE DEVELON**

Eccezionalmente potenti, ma rispettosi dell'ambiente, gli escavatori DX62R-7 e DX63-7 offrono una straordinaria efficienza dei consumi.

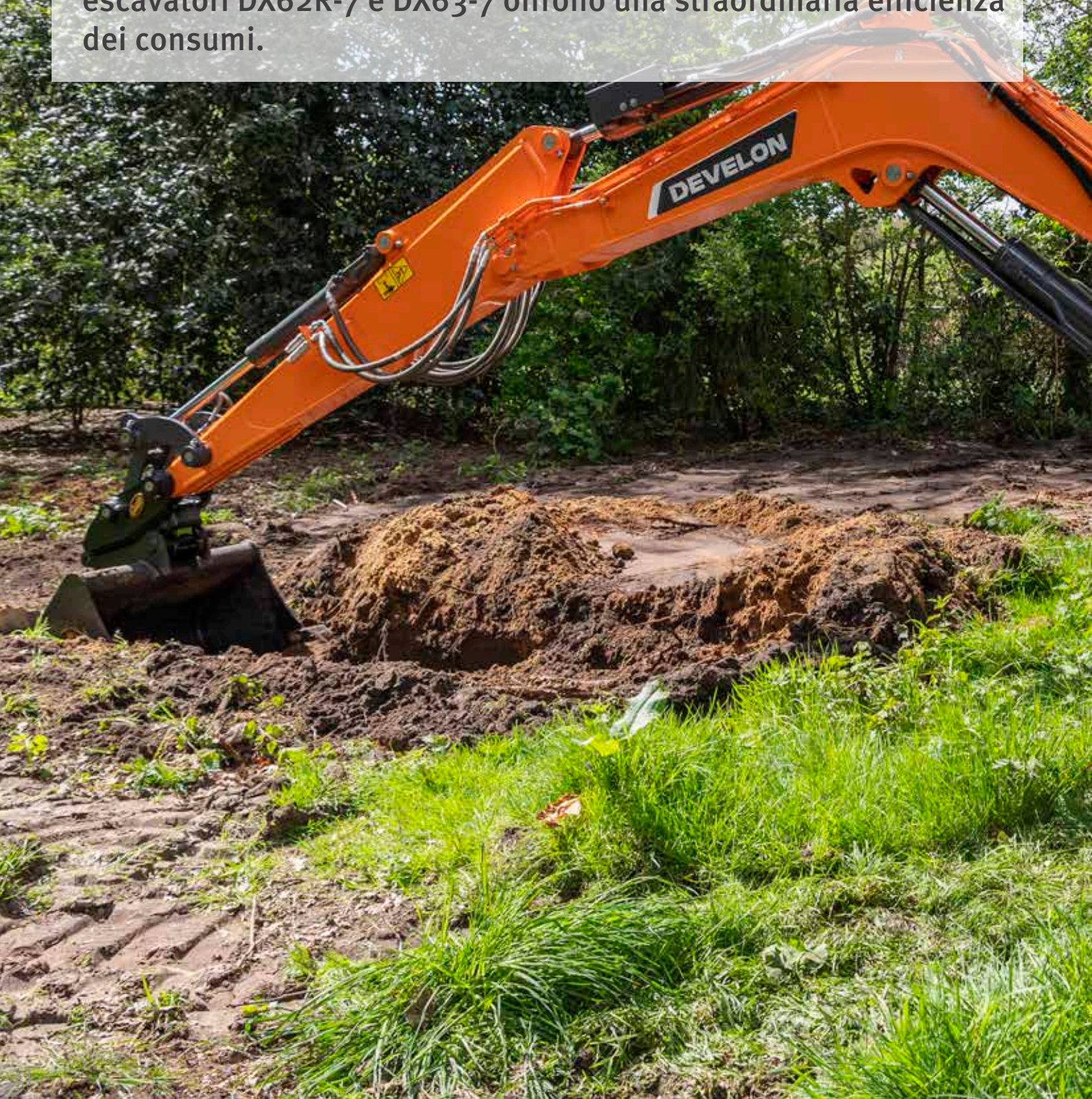



**DX62R**

# PIÙ PROFITTI, PIÙ PRODUTTIVITÀ E CONSUMI PIÙ EFFICIENTI

## AFFIDABILITÀ

Punti di articolazione in acciaio forgiato ed elementi pressofusi rinforzati. Braccio e bilanciere per impieghi gravosi irrobustiti per sostenere forti sollecitazioni. Linee idrauliche riposizionate per proteggere al meglio l'investimento.

## EFFICIENZA

Il minimo automatico, presente di serie, migliora l'efficienza dei consumi e riduce la rumorosità.

## PRODUTTIVITÀ

Forze di trazione e di scavo alla benna e al bilanciere all'avanguardia garantiscono una maggiore produttività e consumi inferiori in un ambiente di lavoro comodo ed efficiente.

## PRESTAZIONI AL TOP IN UNA MACCHINA VERSATILE

- Compatta e potente, si adatta a qualunque condizione di lavoro.
- La grande forza di trazione e la coppia di rotazione robusta offrono capacità di lavoro eccellenti sulle superfici in pendenza.
- Grandi prestazioni idrauliche da vera macchina multiruolo.
- È pienamente a suo agio negli spazi angusti grazie al braccio articolato e alla funzione di brandeggio.

## CONTROLLABILITÀ

Idraulica dolce e precisa che eroga tutta la potenza richiesta dagli accessori necessari in cantiere.

- Portata regolabile tramite comando proporzionale.
- Trasmissione a due velocità con cambio automatico.
- Il comando a joystick del brandeggio assicura prestazioni potenti e senza strappi.
- Facile da leggere e usare, il nuovo touchscreen Develon Smart Touch da 8" centralizza tutte le funzioni e le impostazioni della macchina.
- Grazie al sistema vivavoce non c'è più il rischio di perdere nessuna chiamata importante.



Il nuovo distributore idraulico riduce le perdite interne di pressione e regola la portata in funzione del carico gravante sul gruppo di lavoro, assicurando un controllo preciso sia nei movimenti singoli che combinati. Ciò contribuisce a migliorare ulteriormente prestazioni, efficienza dei consumi e fluidità dei movimenti.

### MOTORE

Eccezionalmente potente, con coppia elevata a bassi regimi, il nuovo motore Develon D24, con DOC + DPF, combina affidabilità e basso impatto ambientale. 4 cilindri conforme Stage V, eroga 44,3 kW a 2300 giri/min.

### COMFORT SENZA PARI

Una tra le cabine più spaziose sul mercato, con meno rumori e vibrazioni e visibilità panoramica eccellente. Sedile a sospensione pneumatica completamente regolabile con riscaldamento e aria condizionata di serie: concentrarsi sul lavoro ai comandi dei DX62R-7 e DX63-7 è davvero un gioco da ragazzi, in ogni situazione.

### SICUREZZA

Il segnalatore di movimento e la telecamera posteriore opzionale garantiscono la massima sicurezza anche in presenza di persone al lavoro attorno alla macchina. Gli ampi specchietti laterali e la luce di lavoro a LED sul braccio e le luci aggiuntive (di serie) rendono facile e sicuro il lavoro in ambienti bui.

### FILTRAGGIO AVANZATO

Filtri carburante della massima efficienza rimuovono acqua, polvere e particolato aereo, proteggendo al meglio il valore dell'investimento. Il separatore d'acqua ad alte prestazioni di tipo a filtro cattura con efficacia la condensa, riducendo le impurità e contribuendo a ridurre al minimo i problemi dovuti alla qualità del gasolio.

### MANUTENZIONE FACILE

Parametri di manutenzione consultabili direttamente dal pannello di controllo. Facile accesso ai filtri da terra. Ingresso aria del vano dell'impianto di raffreddamento schermato da una griglia a rete fine posta a protezione dei radiatori per ridurre al minimo i tempi di fermo macchina.





# VERSATILITÀ TOTALE E CONSUMI PIÙ EFFICIENTI

## UN NUOVO MODELLO DALLE CARATTERISTICHE INEDITE

Queste nuove macchine sono nate per fornire un valore ottimale all'utilizzatore finale. Gli escavatori idraulici DX62R-7 (a ingombro di rotazione ridotto) e DX63-7 sono garanzia di vero valore aggiunto. In particolare offrono:

- Una maggiore produttività e consumi di carburante inferiori grazie alla gestione elettronica di motore e impianto idraulico.
- Ergonomia migliorata, più comfort e visibilità panoramica eccellente che garantiscono un ambiente di lavoro comodo e sicuro.
- Una maggiore affidabilità, grazie all'utilizzo di materiali ad alte prestazioni, che, insieme a nuovi metodi di analisi delle sollecitazioni strutturali, incrementano la durata dei componenti, riducendo così i costi di esercizio.
- Esigenze di manutenzione ridotte che migliorano la disponibilità operativa dell'escavatore e ne riducono i costi di esercizio.

## MASSIME PRESTAZIONI GARANTITE IN TUTTE LE CONDIZIONI DI LAVORO

L'impianto idraulico avanzato, associato a un motore potente, assicura forze di scavo e di trazione decisamente superiori per un lavoro efficiente. I DX62R-7 e DX63-7 offrono così prestazioni eccezionali, efficienza in cantiere e la capacità di adattarsi a qualsiasi ambiente di lavoro.

## MOTORE DEVELON D24

I DX62R-7 e DX63-7 hanno un cuore potente ed ecologico, che garantisce grande efficienza operativa e condizioni di lavoro sempre piacevoli. Il turbocompressore migliora enormemente l'erogazione di potenza e coppia. Questo motore è molto apprezzato anche per l'eccellente efficienza dei consumi, l'affidabilità e la lunga durata.

## BRANDEGGIO

Il braccio con brandeggio rende queste macchine perfette per il lavoro negli spazi ristretti.

## GRANDE FORZA DI SCAVO (ALLA BENNA)

La potenza, l'efficienza e la forza di scavo superiori rendono queste macchine adatte a qualunque cantiere.

## LAMA APRIPISTA

La lama saldata monoblocco garantisce una lunga durata anche in condizioni di lavoro gravose. Il controllo automatico della flottazione della lama rende più rapidi e semplici i lavori di livellamento.

## SECONDA VELOCITÀ E CAMBIO AUTOMATICO

I motori di traslazione ritornano automaticamente in marcia alta dopo essere passati, sotto carico, a quella bassa. Le curve sono così più dolci e la spianatura più facile.

## AFFIDABILITÀ

Punti di articolazione in acciaio forgiato ed elementi pressofusi rinforzati. Braccio e bilanciere per impieghi gravosi irrobustiti per sostenere forti sollecitazioni. Cilindri di braccio e bilanciere robusti e a grande diametro per movimenti dolci ma potenti. Perni e boccole a tecnologia avanzata.





10

8

9

11

7

5

6

13

20

19

3

15

16

12

4

18

14



1. Sedile
2. Bracciolo
3. Interruttore ad attacco rapido
4. Leva di lavoro sinistra (joystick)
5. Poggiapiedi
6. Pedale per avanzamento
7. Filtro aria cabina
8. Bocchetta sbrinatori
9. Leva di traslazione
10. Monitor del display
11. Leva di lavoro destra (joystick)
12. Cintura di sicurezza
13. Leva di sicurezza
14. Presa elettrica a 12 V e USB
15. Interruttore di motorino di avviamento
16. Pannello di controllo del riscaldatore e dell'aria condizionata
17. Interruttore del sistema di post-trattamento
18. Tastiera
19. Interruttore di brandeggio braccio
20. Leva controllo lama

1

2

17

# LO SPAZIO DI LAVORO IDEALE PER OPERARE NEL MASSIMO COMFORT

## SICUREZZA CERTIFICATA ISO

Gli escavatori DX62R-7 e DX63-7 sono stati progettati per fornirti il migliore ambiente di lavoro possibile. La sofisticata e avanzata cabina ROPS è pressurizzata e conforme ai requisiti di sicurezza ISO. Le luci di lavoro a LED di serie su braccio e cabina, gli ampi specchietti laterali e la telecamera posteriore opzionale offrono una visibilità completa sull'area circostante. Sempre di serie: segnalatore automatico di surriscaldamento, sensore pressione olio insufficiente e interruttore di arresto d'emergenza del motore.

## COMFORT SENZA PARI

Comodamente seduto sul sedile riscaldato a sospensione pneumatica di alta qualità, l'operatore gode di vista panoramica completa sul sito di lavoro e ha comodo accesso ai vari vani portaoggetti. Pedali, joystick e braccioli sono stati progettati per assicurare efficienza e comfort. Rumori e vibrazioni sono stati notevolmente ridotti, mentre l'efficacia di aria condizionata e climatizzatore automatico è cresciuta in modo significativo. Diventa così possibile lavorare per ore e ore senza avvertire stanchezza, ottenendo la massima produttività e il massimo ritorno dall'investimento. Infine, grazie al sistema vivavoce, non perderai mai nessuna chiamata importante e sarai sempre disponibile per i clienti, anche mentre lavori con la macchina.

## I MASSIMI STANDARD DI EFFICIENZA DIRETTAMENTE SULLA PUNTA DELLE DITA

Joystick ad alta sensibilità e comandi disposti in maniera comoda e razionale consentono di lavorare con il minimo sforzo e in piena sicurezza, tranquillità e comodità. La portata ausiliaria proporzionale rende più dolce, efficiente e preciso l'utilizzo degli accessori idraulici

## DEVELON SMART TOUCH

Con l'ampio touchscreen da 8" è facile scorrere tra i menu, inclusi quelli della gestione della potenza e dell'idraulica ausiliaria. Il touchscreen permette inoltre di collegarsi a dispositivi Bluetooth e ascoltare le stazioni radio preferite.





## PIÙ DURATA, MENO MANUTENZIONE

Develon Infracore Co., Ltd. ha sviluppato e integrato nei modelli DX62R-7 e DX63-7 una serie di avanzatissime soluzioni tecnologiche che assicurano grandi prestazioni e semplificano la manutenzione. I punti di controllo per la manutenzione sono estremamente comodi e massimizzano l'efficienza complessiva dei modelli DX62R-7 e DX63-7.

# MANUTENZIONE SEMPLICE PER LA MASSIMA DISPONIBILITÀ OPERATIVA

## PRESTAZIONI AFFIDABILI PER COSTI TOTALI DI ESERCIZIO RIDOTTI

Materiali di alta qualità, il ricorso ai più avanzati sistemi di progettazione assistita e a test di resistenza nelle più severe condizioni sono garanzia di prestazioni durature. I DX62R-7 e DX63-7 sono stati progettati per richiedere poca manutenzione, con intervalli di servizio più lunghi che assicurano una maggiore disponibilità della macchina in cantiere. Tecnici esperti Develon sono naturalmente a disposizione per fornire supporto più specifico in caso di necessità.

## BRACCIO RINFORZATO

La forma del braccio è stata disegnata ricorrendo al calcolo a elementi finiti e a simulazioni tridimensionali computerizzate in modo da ottimizzare la distribuzione del carico sull'intera struttura. Questo miglioramento, insieme con l'incremento dello spessore del materiale, limita la fatica dell'elemento e ne migliora durata e affidabilità.

## COMODO ACCESSO PER LA MANUTENZIONE

- Basta premere un interruttore per scollegare la batteria e preparare così la macchina in caso di inutilizzo prolungato.
- Il display contatore è facile da leggere anche stando al suolo.
- Per rendere ancora più agevole l'accesso e la manutenzione, tutti i filtri (olio motore, prefiltro carburante, filtro carburante e filtro pilota) sono raggiungibili direttamente dal livello del suolo.
- La collocazione del distributore idraulico sul lato destro della macchina ne migliora la manutenibilità e la visibilità sul lavoro.
- Le griglie a rete fine sui portelli laterali e sul radiatore filtrano l'aria in ingresso nel radiatore, migliorando la capacità di raffreddamento e riducendo le esigenze manutentive.

## CINGOLI IN GOMMA

I cingoli in gomma offrono maggiore trazione e resistenza allo scivolamento e arrecano meno danni a marciapiedi e superfici stradali in aree urbane. Questi cingoli sono facili da installare e rimuovere insieme a ruota tendicingolo e pignone e alle altre parti principali. I rulli superiori a tenuta rinforzati rendono ancora più robusto l'impianto di traslazione. Risultato: tempo e distanza totale di traslazione più lunghi, in particolare negli ambienti più difficili. Essendo a doppia flangia, i pattini inferiori in acciaio/gomma possono essere sostituiti senza dover sostituire gli altri componenti del carro e garantiscono una maggiore forza di sollevamento laterale.

## VANO MOTORE

Il vano motore è stato progettato per agevolare la manutenzione e la robusta insonorizzazione del cofano motore riduce la rumorosità, migliorando il comfort dell'operatore e di chi lavora attorno alla macchina. Lo smontaggio è facile e comodo grazie alle clip.

## INDICATORE OLIO

Il livello dell'olio idraulico è facile da controllare tramite l'indicatore sul lato destro del serbatoio idraulico.

## CONDOTTI DI INGRASSAGGIO

I condotti di ingrassaggio integrati agevolano la manutenzione della ralla e del cilindro di brandeggio del braccio.



# SPECIFICHE TECNICHE

## MOTORE

Progettato per offrire prestazioni superiori e consumi efficienti, il diesel Develon D24 soddisfa pienamente le più recenti normative sulle emissioni Stage V. Iniettori carburante ad alta pressione, intercooler aria-aria e gestione elettronica ottimizzano il rendimento della macchina. Motore a 4 tempi raffreddato ad acqua, turbocompressore con valvola Wastegate, catalizzatore di ossidazione diesel (DOC), filtro antiparticolato (DPF) e EGR.

### Modello

Develon D24

### N. di cilindri

4

### Potenza nominale a 2200 giri/min

SAE J1995 44,3 kW (65 CV)

### Coppia max a 1600 giri/min

260 Nm

### Minimo (basso - alto)

1000 - 2300 giri/min

### Cilindrata

2392 cm<sup>3</sup>

### Alesaggio × Corsa

90 mm × 94 mm

### Motorino di avviamento

12 V / 2,5 kW

### Batterie - Alternatore

1 × 12 V, 100 Ah - 12 V, 90 A

### Filtro aria

Filtro aria a doppio elemento

## CARRO

Costruzione estremamente robusta - fabbricato con materiali durevoli di alta qualità. Struttura interamente saldata progettata per limitare le sollecitazioni.

- Rulli dei cingoli con lubrificazione permanente a vita
- Ruote motrici e tenditori con guarnizioni flottanti
- Pattini dei cingoli in lega temprata a induzione con tripla costolatura \*
- Perni di collegamento trattati termicamente

### Rulli superiori (pattini standard)

1

### Rulli inferiori

5

### Numero di maglie e pattini per lato \*

39

### Passo maglie \*

135 mm

\* per l'opzione cingoli in acciaio

## IMPIANTO IDRAULICO

Il sistema elettronico di ottimizzazione della potenza e-EPOS (Electronic Power Optimising System) è il cervello dell'escavatore: garantisce la massima efficienza dell'impianto idraulico riducendo al minimo il consumo di carburante in tutte le condizioni operative. Per armonizzare il funzionamento di motore e impianto idraulico, l'e-EPOS è collegato alla centralina elettronica (ECU) del motore mediante una linea di trasferimento dati.

- Le due velocità di traslazione offrono la scelta tra una coppia maggiore o una velocità più alta
- Il sistema con pompe Load Sensing riduce i consumi
- Sistema di decelerazione automatica
- 4 modalità di lavoro, 4 modalità di erogazione della potenza
- Controllo di portata e pressione dei circuiti idraulici ausiliari mediante il pannello di comando
- Controllo della portata delle pompe assistito elettronicamente

### Pompa principale

Pompa a pistoni assiali a cilindrata variabile

Portata max a 2300 giri/min

144,9 L/min

	Taratura valvole di sicurezza	
	DX62R-7	DX63-7
Accessorio	280 kgf/cm <sup>2</sup>	
Traslazione	280 kgf/cm <sup>2</sup>	
Brandeggio	220 kgf/cm <sup>2</sup>	

## CILINDRI IDRAULICI

Corpi e bielle dei cilindri in acciaio alto resistenziale. Cilindri con ammortizzatori di fine corsa per eliminare gli scossoni e prolungare la vita utile dei pistoni.

Cilindri	Quantità	Alesaggio × diametro stelo × corsa (mm)
Braccio	1	105 × 65 × 665
Bilanciere (std)	1	85 × 55 × 737
Bilanciere (disponibile)	1	85 × 55 × 816
Benna	1	75 × 45 × 600
Lama apripista	1	110 × 60 × 183
Brandeggio	1	95 × 55 × 449

## CABINA

Gli impianti di riscaldamento e aria condizionata sono integrati per assicurare un controllo ottimale della climatizzazione. La ventola a regolazione automatica produce un flusso di aria filtrata che viene distribuito tramite le bocchette nell'abitacolo. Il sedile a sospensione pneumatica riscaldato e regolabile è dotato di cintura di sicurezza. L'operatore può regolare il sedile ergonomico e la console dei joystick indipendentemente tra loro in base alle sue preferenze.

### **Livello di pressione acustica ponderato A misurato al sedile operatore, LpAd (ISO 6396:2008)**

Dichiarato: 73 dB(A)

Misurato: 72 dB(A)

### **Livello di potenza sonora ponderato A, LwAd (2000/14/CE)**

Dichiarato: 98 dB(A)

Misurato: 97 dB(A)

## MECCANISMO DI ROTAZIONE

Il meccanismo di rotazione utilizza un motore a pistoni assiali che muove un riduttore epicicloidale a 2 stadi a bagno d'olio e assicura la massima coppia.

- Ralla di rotazione: cuscinetto a una corona di sfere a contatto obliquo e ingranaggio interno temprato a induzione
- Pignone e ingranaggio interno immersi in bagno di lubrificante

### **Velocità di rotazione max**

9,8 giri/min

### **Coppia di rotazione max**

1380 kgf·m

## CAPACITÀ DEI SERBATOI

Serbatoio carburante	78 L
Impianto di raffreddamento (radiatore)	8,5 L
Serbatoio olio idraulico	67 L
Olio motore	9,2 L
Motore di traslazione	2 × 0,9 L

## AZIONAMENTO

Ogni cingolo è azionato per mezzo di un riduttore epicicloidale da un motore indipendente a pistoni assiali e coppia elevata. Due leve/pedali di comando garantiscono una traslazione fluida con controrotazione a richiesta. I longheroni proteggono il motore di traslazione, i freni e i riduttori epicicloidali. I freni multidisco dei cingoli sono con innesto a molla e rilascio idraulico.

### **Velocità di traslazione (bassa / alta)**

2,8 / 4,7 km/h

### **Forza di trazione max**

4,58 t

### **Pendenza superabile max**

35° / 70%

## PESO E PRESSIONE AL SUOLO

	Peso macchina (kg)		Pressione al suolo (kgf/cm <sup>2</sup> )	
	DX62R-7	DX63-7	DX62R-7	DX63-7
Pattini in gomma da 400 mm	6216	6218	0,353	0,353
Cingoli in acciaio da 400 mm	6400	6402	0,369	0,369

# SPECIFICHE TECNICHE

## PESO DEI COMPONENTI

Elemento	Peso (kg)		Note
	DX62R-7	DX63-7	
Torretta senza braccio escavatore	3363	3367	Senza contrappeso
Contrappeso	830		
Struttura inferiore	2015		Gomma
Gruppo di lavoro	842		Con benna da 0,175
Gruppo braccio	239		Braccio 2,9
Bilanciere	147		Bilanciere 1,9 m
Benna	141		Benna 0,18
Cilindro braccio	77,6		Blocco v/v escluso
Cilindro bilanciere	60		Blocco v/v escluso
Cilindro benna	34		Blocco v/v escluso
Lama apripista	285		
Cilindro lama	44		

## BILANCIERI

	Lunghezza (mm)	Peso (kg)	Forze di scavo (ISO) (t)
<b>DX62R-7/DX63-7</b> (Standard)	1600	114	2,8
<b>DX62R-7/DX63-7</b> (Disponibile)	1900	148	2,8

## BENNE

	Capacità (m³) SAE	Larghezza (mm)		Peso (kg)	Forze di scavo (ISO) (t)
		Con taglienti laterali	Senza taglienti laterali		
<b>DX62R-7</b> (Standard)	0,175	712,5	638	141	4,4
<b>DX63-7</b> (Standard)					

# DIMENSIONI

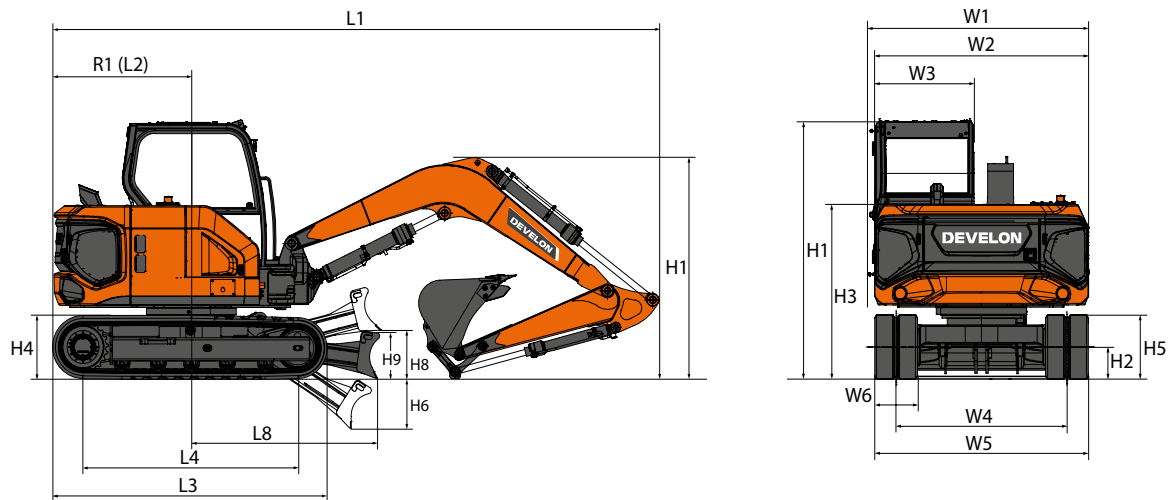

## DIMENSIONI

		Unità	DX62R-7	DX63-7
<b>Lunghezza braccio</b>		<b>mm</b>	<b>2900</b>	<b>2900</b>
<b>Lunghezza bilanciere</b>		<b>mm</b>	<b>1900</b>	<b>1900</b>
<b>Capacità benna</b>		<b>m<sup>3</sup></b>	<b>0,175</b>	<b>0,175</b>
<b>Carro (cingolo + costolatura)</b>		<b>-</b>	<b>Gomma</b>	<b>Gomma</b>
L1	Lunghezza totale	mm	5631	5571
H1	Altezza totale	Braccio	2385	
		Cabina	2575	
W1	Larghezza totale	mm	1980	
R1	Raggio di rotazione posteriore	mm	1180	1350
H2	Altezza minima da terra	mm	208	
L2	Distanza estremità posteriore	mm	1180	1350
W2	Larghezza torretta	mm	1750	
W3	Larghezza cabina	mm	1150	
H3	Altezza sopra la copertura	mm	1588	
H4	Altezza libera sotto il contrappeso	mm	628	
A1/A2	Angolo brandeggio (sx / dx)	°	60/53	
H5	Altezza cingolo	mm	562	
L3	Lunghezza cingoli	mm	2486	
L4	Interasse	mm	1990	
W4	Scartamento	mm	1580	
W5	Larghezza carro	mm	1980	
W6	Larghezza pattini	mm	400	
ecc.	Altezza perno/costolatura	mm	20	
H6	Profondità di scavo lama	mm	460	
H8	Altezza libera sotto la lama	mm	488	
H9	Altezza lama apripista	mm	410	
L8	Distanza a estremità lama	mm	1840	

# DIAGRAMMA DI LAVORO

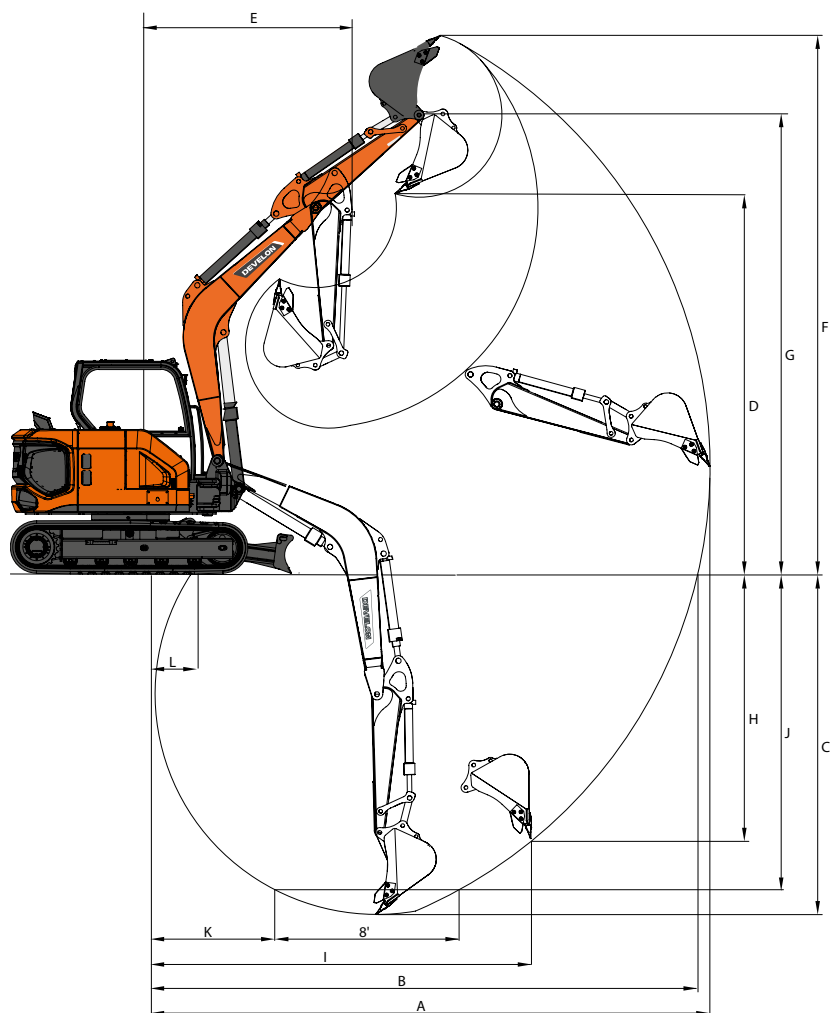

## DIAGRAMMA DI LAVORO













	Unità	DX62R-7		DX63-7	
<b>Lunghezza braccio</b>	<b>mm</b>	<b>2900</b>		<b>2900</b>	
<b>Lunghezza bilanciere</b>	<b>mm</b>	<b>1900</b>	<b>1600</b>	<b>1900</b>	<b>1600</b>
<b>Capacità benna</b>	<b>m³</b>	<b>0,175</b>		<b>0,175</b>	
A Sbraccio di scavo max	mm	6610	6310	6440	6140
B Sbraccio di scavo max (al suolo)	mm	6485	6175	6315	6005
C Profondità di scavo max	mm	4095	3795	4095	3795
D Altezza di scarico max	mm	4270	4040	4270	4040
E Raggio di brandeggio min	mm	2850	2685	2680	2515
F Altezza di scavo max	mm	6025	5790	6025	5790
G Altezza perno benna max	mm	5155	4925	5155	4925
H Profondità parete verticale max	mm	2580	2380	2580	2380
I Raggio verticale max	mm	5155	4935	4985	4765



# CAPACITÀ DI SOLLEVAMENTO DX62R-7

DX62R-7 • BRACCIO MONOBLOCCO • SENZA BENNA • CONTRAPPESO 0,83 T

(UNITÀ: 1000 KG)

B	A	1,0 m		2,0 m		3,0 m		4,0 m		5,0 m		Sbraccio max		
														A

## Bilanciere 1,6 m • Pattini 400 mm gomma • Lama su

5,0 m												1,35 *	1,35 *	3,25
4,0 m								1,27	1,16			1,02 *	0,97	4,42
3,0 m								1,26	1,15	0,87	0,79	0,85	0,78	5,04
2,0 m						1,9	1,7	1,21	1,1	0,86	0,78	0,76	0,7	5,35
1,0 m						1,77	1,58	1,16	1,05	0,83	0,76	0,74	0,67	5,42
0,0 m						1,71	1,52	1,12	1,01	0,82	0,74	0,76	0,69	5,26
-1,0 m	2,36 *	2,36 *	2,88 *	2,88 *	1,7	1,51	1,11	1				0,85	0,78	4,84
-2,0 m			3,59	3,05	1,73	1,54	1,13	1,03				1,11	1,01	4,07

## Bilanciere 1,6 m • Pattini 400 mm gomma • Lama giù

5,0 m												1,35 *	1,35 *	3,25
4,0 m								1,37 *	1,16			1,02 *	0,97	4,42
3,0 m								1,44 *	1,15	1,09 *	0,79	0,93 *	0,78	5,04
2,0 m						2,30 *	1,7	1,73 *	1,1	1,52 *	0,78	0,91 *	0,7	5,35
1,0 m						3,17 *	1,58	2,07 *	1,05	1,64 *	0,76	0,95 *	0,67	5,42
0,0 m						3,48 *	1,52	2,28 *	1,01	1,70 *	0,74	1,05 *	0,69	5,26
-1,0 m	2,36 *	2,36 *	2,88 *	2,88 *	3,32 *	1,51	2,23 *	1				1,28 *	0,78	4,84
-2,0 m			4,43 *	3,05	2,70 *	1,54	1,69 *	1,03				1,59 *	1,01	4,07



## Bilanciere 1,9 m • Pattini 400 mm gomma • Lama su

5,0 m												1,36	1,24	3,79
4,0 m								1,16 *	1,16 *			0,92	0,84	4,80
3,0 m								1,25 *	1,15	0,87	0,79	0,76	0,69	5,36
2,0 m						1,92	1,72	1,21	1,1	0,85	0,77	0,69	0,63	5,65
1,0 m						1,77	1,58	1,15	1,04	0,82	0,74	0,66	0,6	5,72
0,0 m						1,68	1,5	1,1	0,99	0,79	0,72	0,68	0,62	5,57
-1,0 m	1,98 *	1,98 *	2,58 *	2,58 *	1,66	1,48	1,08	0,97	0,79	0,79	0,72	0,75	0,68	5,18
-2,0 m	3,38 *	3,38 *	3,51	2,97	1,68	1,49	1,09	0,98				0,94	0,85	4,48
-3,0 m			2,74 *	2,74 *	1,55 *	1,55 *						1,30 *	1,30 *	3,19

## Bilanciere 1,9 m • Pattini 400 mm gomma • Lama giù

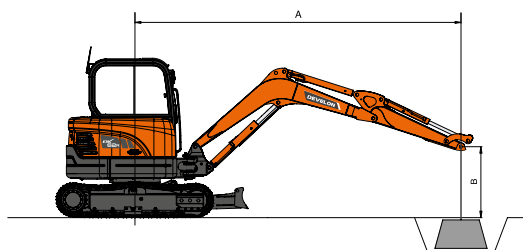
5,0 m												1,42 *	1,24	3,79
4,0 m								1,16 *	1,16 *			1,20 *	0,84	4,80
3,0 m								1,25 *	1,15	1,29 *	0,79	1,11 *	0,69	5,36
2,0 m						1,95 *	1,72	1,56 *	1,1	1,40 *	0,77	1,09 *	0,63	5,65
1,0 m						2,91 *	1,58	1,94 *	1,04	1,55 *	0,74	1,12 *	0,6	5,72
0,0 m						3,40 *	1,5	2,20 *	0,99	1,66 *	0,72	1,23 *	0,62	5,57
-1,0 m	1,98 *	1,98 *	2,58 *	2,58 *	3,38 *	1,48	2,24 *	0,97	0,97	1,61 *	0,72	1,45 *	0,68	5,18
-2,0 m	3,38 *	3,38 *	4,64 *	2,97	2,92 *	1,49	1,93 *	0,98				1,49 *	0,85	4,48
-3,0 m			2,74 *	2,74 *	1,55 *	1,55 *						1,30 *	1,30 *	3,19

















 : capacità nominale frontale  
 : capacità nominale laterale o per rotazioni a 360°.

1. Il punto di carico è all'estremità del bilanciere.
2. Le capacità contrassegnate con un asterisco (\*) sono limitate dalle capacità idrauliche.
3. Le capacità di sollevamento indicate non superano il 75% del carico di ribaltamento minimo o l'87% delle capacità idrauliche.
4. La posizione meno stabile è quella laterale.
5. Le capacità di sollevamento sono valide solo per la macchina come originariamente fabbricata e normalmente equipaggiata dal costruttore.
6. Le capacità di sollevamento sono conformi a norma ISO 10567.

# CAPACITÀ DI SOLLEVAMENTO DX63-7

DX63-7 • BRACCIO MONOBLOCCO • SENZA BENNA • CONTRAPPESO 0,83 T

(UNITÀ: 1000 KG)

B	A		1,0 m		2,0 m		3,0 m		4,0 m		5,0 m		Sbraccio max		A
															

## Bilanciere 1,6 m • Pattini 400 mm gomma • Lama su

5,0 m												1,35 *	1,35 *	3,08
4,0 m								1,41 *	1,3			1,02 *	1,02 *	4,25
3,0 m								1,41	1,29			0,93 *	0,93 *	4,87
2,0 m					2,14	1,93	1,36	1,25	0,97	0,89	0,91 *	0,84	0,84	5,18
1,0 m					2,01	1,81	1,31	1,2	0,95	0,87	0,88	0,81	0,81	5,25
0,0 m					1,95	1,75	1,28	1,16	0,93	0,86	0,91	0,84	0,84	5,09
-1,0 m	2,35 *	2,35 *	3,16 *	3,16 *	1,94	1,74	1,27	1,15				1,03	0,94	4,67
-2,0 m	3,93 *	3,93 *	4,00 *	3,46	1,97	1,77						1,34	1,23	3,90

## Bilanciere 1,6 m • Pattini 400 mm gomma • Lama giù

5,0 m												1,35 *	1,35 *	3,08
4,0 m								1,41 *	1,3			1,02 *	1,02 *	4,25
3,0 m								1,43 *	1,29			0,93 *	0,93 *	4,87
2,0 m					2,15 *	1,93	1,68 *	1,25	1,50 *	0,89	0,91 *	0,84	0,84	5,18
1,0 m					2,89 *	1,81	1,97 *	1,2	1,59 *	0,87	0,95 *	0,81	0,81	5,25
0,0 m					3,20 *	1,75	2,15 *	1,16	1,62 *	0,86	1,05 *	0,84	0,84	5,09
-1,0 m	2,35 *	2,35 *	3,16 *	3,16 *	3,08 *	1,74	2,10 *	1,15				1,28 *	0,94	4,67
-2,0 m	3,93 *	3,93 *	4,00 *	3,46	2,51 *	1,77						1,59 *	1,23	3,90



## Bilanciere 1,9 m • Pattini 400 mm gomma • Lama su

5,0 m												1,42 *	1,42 *	3,62
4,0 m								1,19 *	1,19 *			1,1	1,01	4,63
3,0 m								1,26 *	1,26 *	0,97	0,9	0,91	0,84	5,19
2,0 m					1,86 *	1,86 *	1,36	1,24	0,96	0,88	0,82	0,76	0,76	5,48
1,0 m					2,01	1,81	1,3	1,19	0,93	0,86	0,8	0,73	0,73	5,55
0,0 m					1,93	1,73	1,26	1,14	0,91	0,84	0,82	0,75	0,75	5,40
-1,0 m	1,99 *	1,99 *	2,86 *	2,86 *	1,9	1,7	1,24	1,13	0,91	0,83	0,91	0,83	0,83	5,01
-2,0 m	3,48 *	3,48 *	3,97	3,38	1,92	1,72	1,25	1,14				1,14	1,04	4,31
-3,0 m			2,49 *	2,49 *	1,33 *	1,33 *						1,30 *	1,30 *	3,02

## Bilanciere 1,9 m • Pattini 400 mm gomma • Lama giù

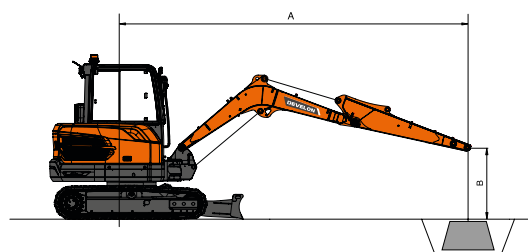
5,0 m												1,42 *	1,42 *	3,62
4,0 m								1,19 *	1,19 *			1,20 *	1,01	4,63
3,0 m								1,26 *	1,26 *	1,31 *	0,9	1,11 *	0,84	5,19
2,0 m					1,86 *	1,86 *	1,52 *	1,24	1,38 *	0,88	1,09 *	0,76	0,76	5,48
1,0 m					2,66 *	1,81	1,85 *	1,19	1,51 *	0,86	1,12 *	0,73	0,73	5,55
0,0 m					3,11 *	1,73	2,08 *	1,14	1,60 *	0,84	1,23 *	0,75	0,75	5,40
-1,0 m	1,99 *	1,99 *	2,86 *	2,86 *	3,12 *	1,7	2,12 *	1,13	1,49 *	0,83	1,45 *	0,83	0,83	5,01
-2,0 m	3,48 *	3,48 *	4,50 *	3,38	2,71 *	1,72	1,79 *	1,14				1,49 *	1,04	4,31
-3,0 m			2,49 *	2,49 *	1,33 *	1,33 *						1,30 *	1,30 *	3,02



 : capacità nominale frontale  
 : capacità nominale laterale o per rotazioni a 360°.

1. Il punto di carico è all'estremità del bilanciere.
2. Le capacità contrassegnate con un asterisco (\*) sono limitate dalle capacità idrauliche.
3. Le capacità di sollevamento indicate non superano il 75% del carico di ribaltamento minimo o l'87% delle capacità idrauliche.
4. La posizione meno stabile è quella laterale.
5. Le capacità di sollevamento sono valide solo per la macchina come originariamente fabbricata e normalmente equipaggiata dal costruttore.
6. Le capacità di sollevamento sono conformi a norma ISO 10567.

# ACCESSORI OPZIONALI

## SERVE UN DEMOLITORE?



Disponibili per escavatori da 1 a 10 t

### PRESTAZIONI OTTIMIZZATE

I demolitori serie HB sono ottimizzati per gli escavatori Develon e certificati da Develon.

### PRESTAZIONI

I demolitori Develon HB offrono prestazioni e produttività eccellenti, nel demolire calcestruzzo come nel frantumare rocce.

### GARANZIA

Basta con i problemi di compatibilità e garanzia causati dall'utilizzo di demolitori non approvati. Develon offre garanzia standard di 2 anni.

### COSTO TOTALE DI POSSESSO

Anche con la garanzia di 2 anni, la serie HB è offerta a un prezzo ragionevole, a tutto vantaggio del costo totale di possesso per il cliente.

## SET DI BENNE

Qualche sia la larghezza, i nostri set di benne sono pronti ad affrontare qualsiasi lavoro di scavo.

Disponibili per escavatori da 1 a 10 tonnellate

Ogni set contiene:

- 1 attacco rapido a perni
- 3 benne da scavo con denti
- 1 benna livellatrice

### TAGLIENTI LATERALI E PIASTRE DI USURA INFERIORI

Le benne da scavo sono dotate di taglienti laterali spessi e smussati e di piastre di usura inferiori che coprono il 90% del fondo della benna.

### RIGIDITÀ RAFFORZATA

La benna livellatrice è dotata di una o più piastre anima per rafforzarne la rigidità.



**GESTIONE  
DEL CANTIERE**

**EFFICIENZA  
DEL LAVORO**

**MANUTENZIONE  
PREVENTIVA**

**SERVIZIO  
PROATTIVO**

**TREND DI UTILIZZO**

Totale ore di utilizzo e ore di utilizzo per modalità

**EFFICIENZA DEI CONSUMI\***

Indicazione di livello e consumo carburante

**LOCALIZZAZIONE**

GPS e recinto virtuale

**REPORT**

Report operativi e di utilizzo

**ALLARMI E AVVERTENZE**

Rilevamento di malfunzionamenti, disconnessione antenna e recinto virtuale e temporale

**GESTIONE FILTRO / OLIO**

Manutenzione preventiva secondo gli intervalli di sostituzione

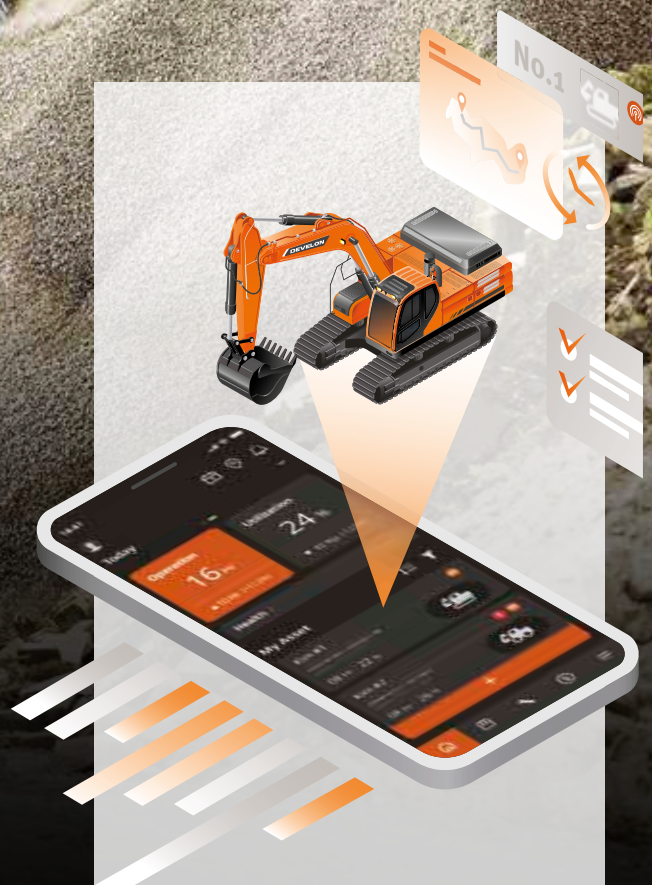

**TERMINALE TELEMATICO**

Terminale di comunicazione installato e collegato alla macchina.

**INVIO DATI**

Develon fornisce due modalità di telecomunicazione (cellulare, satellite) per massimizzare la copertura di trasmissione.

**DEVELON FLEET MANAGEMENT WEB**

Gli utilizzatori possono monitorare le condizioni della macchina tramite Develon Fleet Management Web.

# DOTAZIONI DI SERIE E OPZIONALI

● Di serie ○ Opzionale

## Motore

- Develon D24 - Motore diesel Common Rail con iniezione diretta, conforme Stage V
- Minimo automatico

## Impianto idraulico

- Pompa a pistoni a cilindrata variabile
- Tubazione per demolitore idraulico con ritorno diretto al serbatoio
- Linea idraulica ausiliaria alta portata a due vie con regolazione dal cruscotto
- Cilindri con decelerazione a fine corsa e guarnizioni anti contaminanti
- Linea rotazione (Pero)
- Linea attacco rapido

## Cabina e abitacolo

- Cabina insonorizzata e pressurizzata
- Sedile a sospensione pneumatica con riscaldamento
- Aria condizionata
- Parabrezza sollevabile e vetro anteriore inferiore rimovibile
- Finestrini laterali a scorrimento con fermo (lato destro)
- Plafoniera
- Tergicristallo parabrezza superiore intermittente
- Più vani portaoggetti
- Pavimento piano, spazioso e facile da pulire
- Portabicchiere
- Protezione antifurto
- DEVELON Smart Touch: touchscreen da 8", tutto-in-uno
- Segnalatore acustico elettrico
- Selettore regime motore (giri/min)
- Impianto di traslazione idrostatico a due velocità con cambio automatico o manuale
- Autoradio DAB con sistema vivavoce
- Caricabatterie USB e presa 12 V
- Porta di comunicazione seriale per collegamento computer portatile
- Joystick PPC regolabili per il controllo di braccio, bilanciere, benna e brandeggio, con controllo proporzionale per gli accessori e pulsanti per l'idraulica ausiliaria
- Pedali di traslazione e leve manuali
- Chiave master

## Sicurezza

- Struttura ROPS (Roll Over Protective Structure)
- Valvole di sicurezza sui cilindri di braccio e bilanciere
- Dispositivo di allarme di sovraccarico
- Girofaro
- Leva di blocco di sicurezza delle funzioni idrauliche
- Vetro di sicurezza
- Martelletto rompivetro d'emergenza
- Specchietti retrovisori destro e sinistro
- Interruttore di arresto di emergenza del motore
- Perni di articolazione in acciaio fuso rinforzato
- Sezionatore della batteria
- Luce a LED sul braccio
- Tappo carburante con serratura
- Luci a LED (2 × sopra la cabina)
- Sistema FOGS (Falling Objects Guard System): ripari di protezione anteriori e superiori per la cabina (ISO 10262 livello II e SAE J1356)
- Telecamera posteriore

## Altro

- DX62R-7: braccio monoblocco 2900 mm – bilanciere 1600 mm – contrappeso 830 kg
- DX63-7: braccio monoblocco 2900 mm – bilanciere 1600 mm – contrappeso 830 kg
- Develon Fleet Management (sistema telematico)
- Protezione cilindro braccio
- Filtro aria a doppio elemento
- Funzione di autodiagnosi
- Batteria (12 V, 100 Ah), alternatore (12 V, 80 A)
- Ingrassaggio centralizzato per la ralla di rotazione e i punti di articolazione del gruppo di lavoro
- DX62R-7: bilanciere 1900 mm
- DX63-7: bilanciere 1900 mm

## Carro

- Carro fisso
- Dispositivo idraulico di regolazione cingoli
- Cingoli in gomma da 400 mm
- Lama apripista flottante
- Pattini in acciaio da 400 mm (maglie cingoli ingrassate e a tenuta)
- Valvola di blocco lama (non compatibile con lama flottante)

## Lista degli accessori

- Set di benne (= 1 attacco rapido idraulico QC45 + 3 benne da scavo 110 L - 450 mm / 160 L - 600 mm / 250 L - 900 mm + 1 benna livellatrice 300 L - 1500 mm)
- Demolitore idraulico Develon HBO6H, 500-900 colpi/min, 120 dB

---

---

---

---

---

---

---

---

---

---

---

---

---

---

---

---

---

---

---

---

---

---

---

---

---

---

---

---

---

---



Lined writing area consisting of 20 horizontal gray lines.



www.agfbs.ch / Tel. 055 286 12 86

# Powered by Innovation

PER SAPERNE DI PIÙ:  
DX62R-7

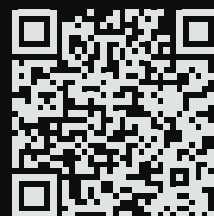

DX63-7



# DEVELON

HD Hyundai Infracore Europe s.r.o.  
IBC - Pobřežní 620/3, 186 00 Praha 8-Karlín  
Czech Republic

©2023 DEVELON D4601250-IT (08-23)

Alcune specifiche sono basate su calcoli tecnici e non sono misure effettive. I dati tecnici vengono forniti solo a scopo di confronto e sono soggetti a modifiche senza preavviso. Le specifiche tecniche delle singole attrezzature Develon cambiano in base alle normali variazioni di progettazione, produzione, condizioni operative e altri fattori. Le immagini dei prodotti Develon possono mostrare attrezzature diverse da quelle standard.