

DEVELON

Escavatori cingolati

DX85R-7



Potenza max.	48,5 kW
Peso operativo	9528 kg
Capacità benna	0,28 m ³





MINIESCAVATORE DEVELON DX85R-7:

SCOPRITE LA NUOVA GENERAZIONE DEVELON

**Eccezionalmente potente, ma rispettoso dell'ambiente,
il DX85R-7 offre una straordinaria efficienza dei consumi.**

PIÙ PROFITTI, PIÙ PRODUTTIVITÀ E CONSUMI PIÙ EFFICIENTI

AFFIDABILITÀ

Punti di articolazione in acciaio forgiato ed elementi pressofusi rinforzati. Braccio e bilanciere per impieghi gravosi irrobustiti per sostenere forti sollecitazioni. Braccio monoblocco o articolato per una maggiore versatilità. Linee idrauliche riposizionate per proteggere al meglio l'investimento.

EFFICIENZA

Il minimo automatico, presente di serie, migliora l'efficienza dei consumi e riduce la rumorosità.

PRODUTTIVITÀ

Forze di trazione e di scavo al bilanciere e alla benna al top della classe assicurano una maggiore produttività e riducono i consumi in più un ambiente di lavoro efficiente e confortevole.

PRESTAZIONI AL TOP IN UNA MACCHINA VERSATILE

- Macchina compatta e potente, pronta ad adattarsi al meglio a qualunque cantiere.
- La forza di trazione elevata e la robusta coppia di rotazione offrono capacità di lavoro eccellenti sulle superfici in pendenza.
- Grandi prestazioni idrauliche da vera macchina multiruolo.
- Pienamente a suo agio negli spazi angusti grazie al braccio articolato e alla funzione di brandeggio.

CONTROLLABILITÀ

Idraulica dolce e precisa che eroga tutta la potenza richiesta dagli accessori necessari in cantiere.

- Portata regolabile tramite comando proporzionale.
- Trasmissione a due velocità con cambio automatico.
- Brandeggio del braccio, con comando a joystick, per prestazioni potenti e stabili.
- Facile da leggere e da usare, il nuovo touchscreen Develon Smart Touch da 8" concentra insieme tutte le funzioni e le impostazioni della macchina.
- Con il vivavoce non c'è più il rischio di perdere nessuna comunicazione importante.



Il nuovo distributore idraulico riduce le perdite di pressione interne e adegua l'erogazione della portata in funzione del carico gravante sul gruppo di lavoro, in modo da poter controllare con precisione l'escavatore nei movimenti sia singoli che combinati, contribuendo così a migliorare le prestazioni, ridurre i consumi e rendere più dolce il funzionamento della macchina.



MOTORE

Eccezionalmente potente, con coppia elevata a bassi regimi, il nuovo motore Develon D24 con DOC + DPF, combina affidabilità e basso impatto ambientale. 3 cilindri conforme Stage V, eroga 48,5 kW a 2100 rpm.

COMFORT SENZA PARI

Una tra le cabine più spaziose sul mercato, con vibrazioni e rumorosità inferiori e visibilità panoramica eccellente. Sedile a sospensione completamente regolabile con riscaldamento e aria condizionata migliorata di serie: con il DX85R-7, concentrarvi sul lavoro da svolgere viene naturale in qualsiasi situazione.



SICUREZZA

Segnalatore di traslazione, telecamera posteriore o telecamere panoramiche a 360° (sistema AVM) opzionali per assicurare la massima sicurezza anche in presenza di persone al lavoro attorno alla macchina. Gli ampi specchi laterali, la luce a LED sul braccio (di serie) e le luci aggiuntive (a richiesta) rendono facile e sicuro il lavoro in ambienti bui.

FILTRAGGIO AVANZATO

Filtri carburante della massima efficienza rimuovono acqua, polvere e particolato aereo, proteggendo al meglio il valore dell'investimento. Il separatore d'acqua ad alte prestazioni di tipo a filtro cattura con efficacia la condensa, riducendo le impurità e contribuendo a ridurre al minimo i problemi dovuti alla qualità del gasolio.

MANUTENZIONE FACILE

Parametri di manutenzione consultabili direttamente dal pannello di controllo. Facile accesso a tutti i filtri da terra. Vano dell'impianto di raffreddamento con ingresso aria schermato da una griglia a rete fine posta a protezione dei radiatori e per ridurre al minimo i tempi di fermo macchina.



PIENA VERSATILITÀ E CONSUMI PIÙ EFFICIENTI

UN NUOVO MODELLO DALLE CARATTERISTICHE INEDITE

Una nuova macchina nata per fornire un valore ottimale all'utilizzatore finale. L'escavatore idraulico DX85R-7 (a ingombro di rotazione ridotto) garantisce vero valore aggiunto. In particolare:

- Una maggiore produttività e consumi di carburante inferiori grazie alla gestione elettronica di motore e impianto idraulico.
- Ergonomia migliorata, più comfort e visibilità panoramica eccellenti che garantiscono un ambiente di lavoro comodo e sicuro.
- Una maggiore affidabilità, grazie all'utilizzo di materiali ad alte prestazioni, che, insieme a nuovi metodi di analisi delle sollecitazioni strutturali, incrementa la durata dei componenti, riducendo così i costi di esercizio.
- Esigenze di manutenzione ridotte che migliorano i tempi di disponibilità dell'escavatore e ne riducono i costi di esercizio.

MASSIME PRESTAZIONI GARANTITE IN TUTTE LE CONDIZIONI DI LAVORO

L'impianto idraulico avanzato, associato a un motore potente, assicura forze di scavo e di trazione decisamente superiori per un lavoro efficiente. Il DX85R-7 offre così prestazioni eccezionali, efficienza operativa e la capacità di adattarsi a qualsiasi ambiente di lavoro.

MOTORE DEVELON D24

Il DX85R-7 ha un cuore potente ed ecologico, che garantisce grande efficienza operativa e condizioni di lavoro sempre piacevoli. Grazie al turbocompressore, il motore eroga molta più potenza e coppia. Questo motore è noto anche per l'eccellente efficienza dei consumi, l'affidabilità e la lunga durata.

BRANDEGGIO

La funzione di brandeggio del braccio permette di lavorare anche in spazi esigui.

GRANDE FORZA DI SCAVO (ALLA BENNA)

La potenza, l'efficienza e la forza di scavo superiore rendono questa macchina adatta a qualunque cantiere.

LAMA APRIPISTA

La lama saldata monoblocco garantisce una lunga durata anche in condizioni di lavoro gravose.

SECONDA VELOCITÀ E CAMBIO AUTOMATICO

I motori di traslazione ritornano automaticamente in marcia alta dopo essere passati, sotto carico, a quella bassa. Le curve sono così più dolci e la spianatura più facile.

AFFIDABILITÀ

Punti di articolazione in acciaio forgiato ed elementi pressofusi rinforzati. Braccio e bilanciere per impieghi gravosi irrobustiti per sostenere forti sollecitazioni. Cilindri di braccio e bilanciere robusti e a grande diametro, per movimenti dolci ma potenti. Perni e boccole a tecnologia avanzata.





2

15

4

14

3

5

6

7

8

1

10

11

13

LO SPAZIO DI LAVORO IDEALE PER OPERARE COL MASSIMO COMFORT

1. Sedile
2. Bracciolo
3. Pulsante di arresto di emergenza del motore
4. Leva di lavoro sinistra (joystick)
5. Pedale brandeggio (se presente)
6. Pedale traslazione
7. Pedale 1/2 vie (se presente)
8. Bocchetta aria piedi
9. Bocchetta sbrinamento
10. Leva traslazione
11. Monitor display
12. Leva di lavoro destra (joystick)
13. Cintura di sicurezza
14. Leva di sicurezza
15. Interruttore sistema post-trattamento
16. Interruttore starter
17. Interruttore attacco rapido

SICUREZZA CERTIFICATA ISO

Il DX85R-7 è stato progettato per fornirvi il migliore ambiente di lavoro possibile. La sofisticata e avanzata cabina ROPS è pressurizzata e conforme ai requisiti di sicurezza ISO. Le luci a LED di serie su braccio e cabina, gli ampi specchietti laterali, la retrocamera e le telecamere AVM a 360°, a richiesta, offrono una visibilità completa sull'ambiente circostante la macchina. Sempre di serie: segnalatore automatico di surriscaldamento; sensore pressione olio insufficiente; interruttore di arresto d'emergenza del motore.

COMFORT SENZA PARI

Comodamente seduto grazie al sedile a sospensione pneumatica di alta qualità e riscaldato, l'operatore gode di vista panoramica completa sul sito di lavoro e ha comodo accesso ai vari vani portaoggetti. Pedali, joystick e braccioli sono stati progettati per assicurare efficienza e comfort. I livelli di rumore e di vibrazioni sono notevolmente bassi e l'efficacia dell'aria condizionata e del climatizzatore automatico è stata notevolmente aumentata. Diventa così possibile continuare a lavorare per ore e ore senza avvertire stanchezza, ottenendo la massima produttività e il massimo ritorno dal proprio investimento. Infine, grazie al sistema vivavoce, non perderete nessuna chiamata importante e sarete sempre disponibili per i vostri clienti, anche mentre azionate la macchina.

GLI STANDARD DI EFFICIENZA PIÙ AVANZATI DIRETTAMENTE SULLA PUNTA DELLE DITA

Joystick ad alta sensibilità e comandi collocati in posizione facile da raggiungere permettono di lavorare con il minimo sforzo e in piena sicurezza, tranquillità e comodità. La portata ausiliaria proporzionale rende più dolce, efficiente e preciso l'utilizzo degli accessori idraulici.

DEVELON SMART TOUCH

Con l'ampio touchscreen da 8" è facile scorrere tra i diversi menu, inclusi quelli della gestione della potenza e dell'idraulica ausiliaria. Il touchscreen permette inoltre di collegarsi a dispositivi Bluetooth e ascoltare le stazioni radio preferite.





PIÙ VALORE, MENO MANUTENZIONE

La più avanzata tecnologia messa a punto da Develon Infracore Co., Ltd. è stata integrata nell'escavatore DX85R-7 per assicurare prestazioni potenti e una manutenzione semplice e facile. L'operatore può contare su comodi punti di controllo per la manutenzione e l'efficienza complessiva del DX85R-7 è massimizzata.

MANUTENZIONE SEMPLICE PER LA MASSIMA DISPONIBILITÀ OPERATIVA

PRESTAZIONI AFFIDABILI PER COSTI TOTALI DI ESERCIZIO RIDOTTI

Materiali di alta qualità, il ricorso ai più avanzati sistemi di progettazione assistita e a test di resistenza nelle più severe condizioni sono garanzia di prestazioni durature. Il DX85R-7 è stato progettato per richiedere poca manutenzione, con intervalli di servizio più lunghi che assicurano una maggiore disponibilità della macchina in cantiere. Tecnici esperti Develon sono naturalmente a disposizione per fornire supporto più specifico in caso di necessità.

BRACCIO RINFORZATO

La forma del braccio è stata disegnata ricorrendo al calcolo a elementi finiti e a simulazioni tridimensionali computerizzate in modo da ottimizzare la distribuzione del carico sull'intera struttura. Questo miglioramento, insieme con l'incremento dello spessore del materiale, limita la fatica dell'elemento e ne migliora durata e affidabilità.

COMODO ACCESSO PER LA MANUTENZIONE

- Basta premere un interruttore per scollegare la batteria e preparare così la macchina in caso di inutilizzo prolungato
- Il display contatore è consultabile con facilità anche stando al suolo.
- Per migliorare ancora di più la facilità di accesso e di manutenzione, tutti i filtri (filtro olio motore, prefiltro carburante, filtro carburante e filtro pilota) sono raggiungibili direttamente dal livello del suolo.
- La collocazione del distributore al centro della macchina ne migliora la manutenzione e la visibilità del lavoro.
- Le griglie a rete fine sui portelli laterali e sul radiatore stesso filtrano l'aria che entra nel radiatore, migliorando la capacità di raffreddamento e riducendo le esigenze manutentive.

CINGOLI IN GOMMA

I cingoli in gomma offrono maggiore trazione e resistenza allo scivolamento e sono meno dannosi per i marciapiedi e le superfici stradali in ambiente urbano. I pattini in gomma sono facili da installare e rimuovere insieme a ruota tendicingolo, pignone e alle altre parti principali. I rulli superiori di tipo sigillato e rinforzati rendono ancora più robusto l'impianto di traslazione. Risultato: tempo e distanza totale di traslazione più lunghi, in particolare negli ambienti più difficili. Essendo a doppia flangia, i pattini inferiori in acciaio/gomma possono essere sostituiti senza dover sostituire gli altri componenti e garantiscono una forza di sollevamento sui lati maggiore.

VANO MOTORE

Il vano motore è stato progettato per agevolare la manutenzione e la robusta insonorizzazione dentro il cofano riduce la rumorosità, migliorando il comfort dell'operatore e di chi lavora attorno alla macchina. Le clip rendono lo smontaggio facile e pratico.

INDICATORE OLIO

Il livello dell'olio idraulico è facile da controllare tramite l'indicatore sul lato destro del serbatoio idraulico.

CONDOTTI DI INGRASSAGGIO

I condotti di ingrassaggio integrati agevolano la manutenzione della ralla e del cilindro di brandeggio del braccio.



SPECIFICHE TECNICHE

MOTORE

Progettato per offrire prestazioni superiori e consumi efficienti, il diesel Develon D24 soddisfa pienamente le più recenti normative antinquinamento Stage V. Iniettori carburante ad alta pressione, intercooler aria-aria e gestione elettronica ottimizzano il rendimento della macchina. Motore a 4 tempi raffreddato ad acqua, turbocompressore con valvola Wastegate, catalizzatore di ossidazione diesel (DOC), filtro antiparticolato (DPF) e EGR.

Modello

Develon D24

Cilindri

4

Potenza nominale a 2100 rpm

ISO 14396 48,5 kW (65 CV)

Coppia max a 1600 rpm

248 Nm

Minimo (basso - alto)

1000 - 2100 rpm

Cilindrata

2392 cm³

Alesaggio × Corsa

90 mm × 94 mm

Motorino di avviamento

12 V / 2,5 kW

Batterie - Alternatore

1 × 12 V, 100 Ah - 13,5 V, 90 A

Filtro aria

Filtro aria a doppio elemento

CARRO

Costruzione estremamente robusta. Fabbriato con materiali durevoli di alta qualità. Struttura interamente saldata progettata per limitare lo stress.

- Rulli dei cingoli con lubrificazione permanente a vita
- Ruote motrici e tenditori con guarnizioni flottanti
- Pattini dei cingoli in lega temprata a induzione con tripla costolatura
- Perni di collegamento trattati termicamente
- Dispositivo idraulico di regolazione dei cingoli con meccanismo di tensionamento ammortizzato

Rulli superiori (pattini standard)

1

Rulli inferiori

5

Numero di maglie e di pattini per lato

40

Passo maglie

154 mm

IMPIANTO IDRAULICO

Il sistema elettronico di ottimizzazione della potenza e-EPOS (Electronic Power Optimising System) è il cervello dell'escavatore: garantisce massima efficienza dell'impianto idraulico riducendo al minimo il consumo di carburante in tutte le condizioni operative. Per armonizzare il funzionamento di motore e impianto idraulico, l'e-EPOS è collegato alla centralina elettronica (ECU) del motore mediante una connessione dati.

- Le due velocità di traslazione offrono la scelta tra una coppia maggiore o una velocità più alta
- Il sistema a pompe cross-sensing riduce i consumi
- Sistema di decelerazione automatica
- Controllo di portata e pressione dei circuiti ausiliari idraulici mediante il pannello di controllo
- Controllo della portata delle pompe idrauliche assistito elettronicamente

Pompa principale

Pompe a pistoni assiali tandem (load sensing)

Portata max a 2100 rpm 149 l/min

Taratura valvole di sicurezza

Accessorio	285 kgf/cm ²
Traslazione	300 kgf/cm ²
Rotazione	214 kgf/cm ²

CILINDRI IDRAULICI

Corpi e bielle dei cilindri in acciaio alto resistenziale. Ammortizzatori di fine corsa su tutti i cilindri per un funzionamento senza scosse e una maggiore durata utile dei pistoni.

Cilindri	Quantità	Alesaggio × diametro stelo × corsa (mm)
Braccio	1	115 × 70 × 775
Bilanciere	1	100 × 65 × 846
Benna	1	90 (Mono) × 60 × 690 85 (Arti) × 55 × 690
Lama apripista	1	130 × 80 × 185
Brandeggio	1	110 × 60 × 684
Braccio articolato	2	100 × 55 × 410

CABINA

Gli impianti di riscaldamento e aria condizionata sono integrati per assicurare un controllo ottimale della climatizzazione. La ventola a regolazione automatica produce un flusso di aria filtrata che viene distribuito tramite le bocchette collocate nell'abitacolo. Il sedile regolabile a sospensione pneumatica è dotato di cintura di sicurezza. L'operatore può regolare il sedile ergonomico e la console dei joystick indipendentemente tra loro in base alle sue preferenze.

Livello di pressione acustica ponderato A misurato al sedile operatore, LpAd (ISO 6396:2008)

Dichiarato: 98 dB(A)

Livello di potenza sonora ponderato A, LwAd (2000/14/CE)

Dichiarato: 75 dB(A)

Misurato: 74 dB(A)

MECCANISMO DI ROTAZIONE

Il meccanismo di rotazione utilizza un motore a pistoni assiali che muove un riduttore epicicloidale a 2 stadi a bagno d'olio e assicura la massima coppia.

- Ralla di rotazione: cuscinetto a una corona di sfere a contatto obliquo e ingranaggio interno temprato a induzione
- Pignone e ingranaggio interno immersi in bagno di lubrificante

Velocità di rotazione max

9,9 rpm

Coppia di rotazione max

1954 kgf·m

CAPACITÀ DEI SERBATOI

Serbatoio carburante	160 l
Impianto di raffreddamento (radiatore)	10 l
Serbatoio olio idraulico	140 l
Olio motore	8,6 l
Motore di traslazione	2 × 1,6 l

SOTTOCARRO

Ciascun cingolo è azionato da un motore indipendente a pistoni assiali e coppia elevata per mezzo di un riduttore epicicloidale. Due leve/pedali di comando garantiscono una traslazione fluida con controrotazione a richiesta. I longheroni proteggono i motori di traslazione, i freni e i riduttori planetari. I freni multidisco dei cingoli sono con innesto a molla e rilascio idraulico.

Velocità di traslazione (bassa / alta)

2,9 / 4,8 km/h

Forza di trazione max

6,6 t

Pendenza superabile max

35° / 58%

PESO E PRESSIONE AL SUOLO

	Peso macchina (kg)	Pressione al suolo (kgf/cm²)
	DX85R-7	DX85R-7
Pattini in gomma da 450 mm	9528	0,42
Cingoli in acciaio da 450 mm	9537	0,42

SPECIFICHE TECNICHE

PESO DEI COMPONENTI

Elemento		Peso (kg)	Note
Torretta senza braccio escavatore		4870	Senza contrappeso
Contrappeso		1450	
Struttura inferiore		3250	Pattini in gomma
Gruppo di lavoro		1280	Mono, 1,7 bilanciere, 0,28 benna
Gruppo braccio	3,38 m	413	
Braccio articolato	1,89 m (inferiore)	275	
	1,88 m (superiore)	259	
Bilanciere	1,7 m	173	
	2,25 m	230	
Benna	0,28 m ³	234	
Cilindro braccio		109	
Cilindro bilanciere		77	
Cilindro arti.		46	
Cilindro benna		56	
Lama apripista		423	
Cilindro lama apripista		63,6	

BILANCIERI

	Lunghezza (mm)	Peso (kg)	Forze di scavo (ISO) (t)
Bilanciere standard	1700	173	4,46
Bilanciere lungo	2250	230	3,72

BENNE

	Capacità (m ³) SAE	Larghezza (mm)		Peso (kg)	Forze di scavo (ISO) (t)
		Con taglienti laterali	Senza taglienti laterali		
Raccomandazione	0,28	813	707	234	6,70

DIMENSIONI

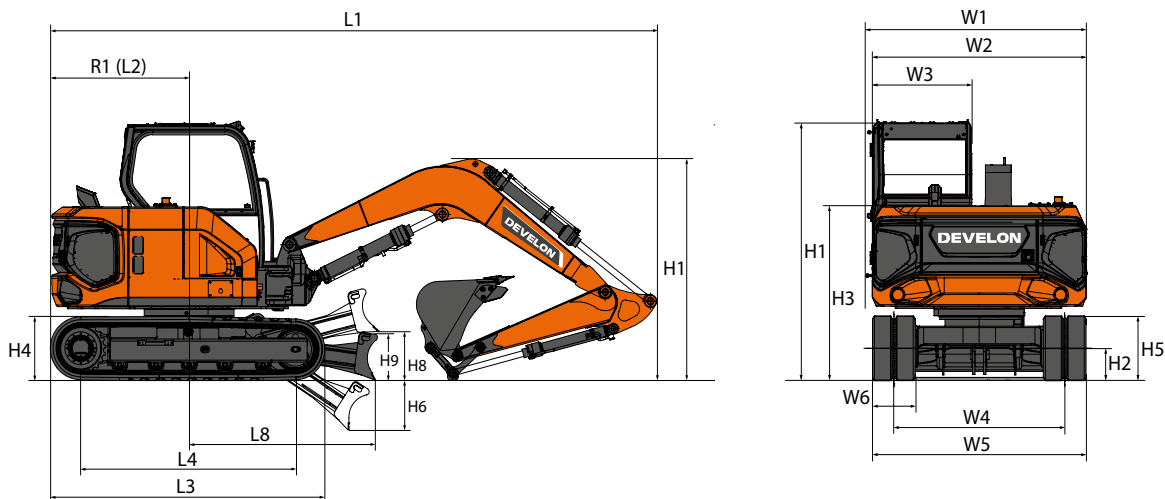

DIMENSIONI

Tipo braccio		Unità	Braccio monoblocco		Braccio articolato
Lunghezza braccio		mm	3380	3380	-
Lunghezza bilanciere		mm	1700	2250	1700
Capacità benna		m ³	0,28	0,28	0,28
Sottocarro (cingolo + costolatura)		-	Gomma	Gomma	Gomma
L1	Lunghezza totale	mm	6430	6450	6640
H1	Altezza totale	Braccio	mm	2335	2120
		Cabina	mm	2657	2657
W1	Larghezza totale	mm	2250	2250	2250
R1	Raggio di rotazione posteriore	Di serie	mm	1465	1465
H2	Altezza minima da terra	mm	294	294	294
L2	Distanza estremità posteriore	Di serie	mm	1449	1449
W2	Larghezza torretta	mm	2250	2250	2250
W3	Larghezza cabina	mm	1040	1040	1040
H3	Altezza sopra la copertura	mm	1778	1778	1778
H4	Altezza libera sotto il contrappeso	mm	758	758	758
H5	Altezza cingolo	mm	656	656	656
L3	Lunghezza cingoli	mm	2952	2952	2952
L4	Interasse	mm	2315	2315	2315
W4	Scartamento	mm	1800	1800	1800
W5	Larghezza carro	Di serie	mm	2250	2250
W6	Larghezza pattini	mm	450	450	450
	Altezza costolatura	mm	30	30	30
H6	Profondità di scavo lama	mm	511	511	511
H8	Altezza libera sotto la lama	mm	502	502	502
H9	Altezza lama apripista	mm	454	454	454
L8	Distanza a estremità lama	mm	1972	1972	1972
° Angolo brandeggio (Sx / Dx)		°	60 / 60		

DIAGRAMMA DI LAVORO











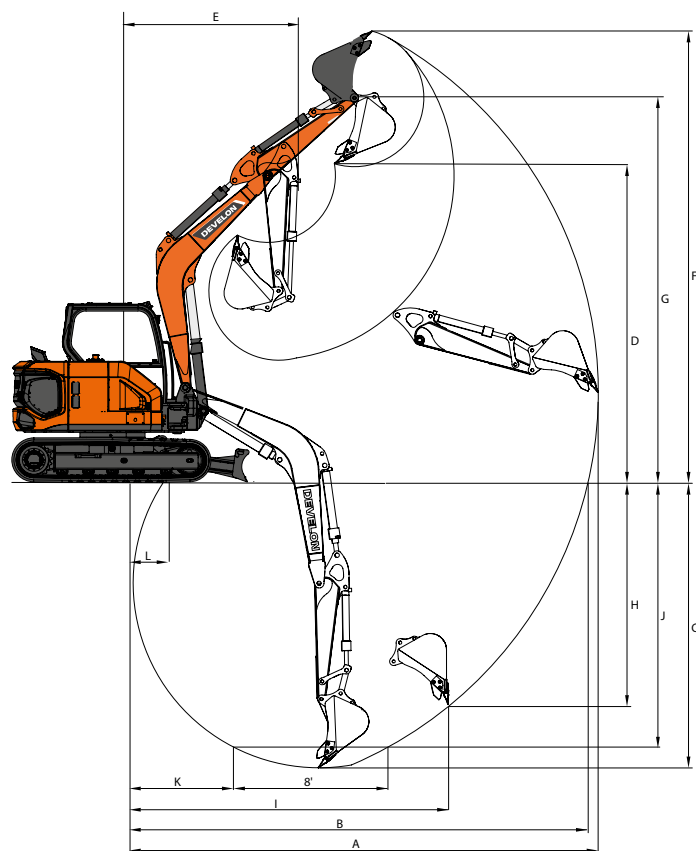



DIAGRAMMA DI LAVORO

Tipo braccio	Unità	Braccio monoblocco		Braccio articolato
Lunghezza braccio	mm	3380		Arti (1890 + 1880)
Lunghezza bilanciere	mm	1700	2250	1700
Capacità benna	m³	0,28		0,28
A Sbraccio di scavo max	mm	7015	7530	7280
B Sbraccio di scavo max (al suolo)	mm	6850	7380	7130
C Profondità di scavo max	mm	4110	4670	4040
D Altezza di scarico max	mm	4705	5050	5425
E Raggio di rotazione min (brandeggio)	mm	2775 (2080)	2945 (2250)	2755 (2060)
F Altezza di scavo max	mm	6690	7035	7440
G Altezza perno benna max	mm	5715	6060	6430
H Profondità parete verticale max	mm	3180	3700	3490
I Raggio verticale max	mm	4825	5005	4630
J Profondità max livello 8'	mm	3735	4345	3870

CAPACITÀ DI SOLLEVAMENTO

BRACCIO MONOBLOCCO • SENZA BENNA • LAMA SU

(UNITÀ: 1000 KG)

B	A		1,5 m		3,0 m		4,5 m		6,0 m		Sbraccio max	
												A

BRACCIO 3,38 m • Bilanciere 1,7 m • Pattini 450 mm acciaio • CONTRAPPESO 1,45 t

4,5 m					1,93 *	1,76			1,73	1,52	4,90
3,0 m			2,91 *	2,91 *	1,96	1,71			1,32	1,16	5,74
1,5 m					1,85	1,6	1,2	1,05	1,2	1,05	6,00
0,0 m			3,25	2,7	1,77	1,52			1,24	1,08	5,81
-1,5 m	4,70 *	4,70 *	3,28	2,73	1,76	1,52			1,5	1,3	5,07
-3,0 m			1,89 *	1,89 *					1,53 *	1,53 *	3,32

BRACCIO 3,38 m • Bilanciere 2,25 m • Pattini 450 mm acciaio • CONTRAPPESO 1,45 t

6,0 m									1,82 *	1,82 *	4,01
4,5 m					1,55 *	1,55 *			1,42 *	1,31	5,56
3,0 m					1,81 *	1,81 *	1,31	1,14	1,21	1,05	6,28
1,5 m			3,72	3,08	1,97	1,69	1,27	1,1	1,11	0,96	6,52
0,0 m			3,46	2,84	1,86	1,59	1,23	1,06	1,14	0,98	6,34
-1,5 m	3,71 *	3,71 *	3,44	2,83	1,83	1,56			1,32	1,14	5,69

BRACCIO MONOBLOCCO • SENZA BENNA • LAMA GIÙ

(UNITÀ: 1000 KG)

B	A		1,5 m		3,0 m		4,5 m		6,0 m		Sbraccio max	
												A



BRACCIO 3,38 M • BILANCIERE 1,7 M • PATTINI 450 MM ACCIAIO • CONTRAPPESO 1,45 T

4,5 m					1,93 *	1,93 *			1,90 *	1,90 *	4,90
3,0 m			2,91 *	2,91 *	2,13 *	2,13 *			1,77 *	1,46	5,74
1,5 m					2,63 *	2,04	1,88 *	1,33	1,85 *	1,33	6,00
0,0 m			4,19 *	3,59	2,89 *	1,96			2,01 *	1,38	5,81
-1,5 m	4,70 *	4,70 *	4,24 *	3,62	2,54 *	1,95			2,01 *	1,66	5,07
-3,0 m			1,89 *	1,89 *					1,53 *	1,53 *	3,32

BRACCIO 3,38 m • BILANCIERE 2,25 M • PATTINI 450 MM ACCIAIO • CONTRAPPESO 1,45 T

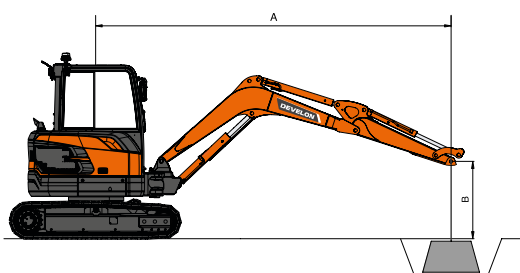
6,0 m									1,82 *	1,82 *	4,01
4,5 m					1,55 *	1,55 *			1,42 *	1,42 *	5,56
3,0 m					1,81 *	1,81 *	1,68 *	1,36	1,35 *	1,26	6,28
1,5 m			4,24 *	3,79	2,38 *	2,03	1,83 *	1,32	1,40 *	1,16	6,52
0,0 m			4,46 *	3,54	2,80 *	1,92	1,93 *	1,28	1,61 *	1,18	6,34
-1,5 m	3,71 *	3,71 *	4,68 *	3,52	2,71 *	1,89			1,82 *	1,37	5,69











 : Capacità nominale frontale
 : Capacità nominale laterale o per rotazioni a 360°.

1. Le capacità di sollevamento sono conformi a norma ISO 10567.
2. Il punto di carico è all'estremità del bilanciere.
3. * = Limite derivante dalle capacità idrauliche.
4. Le capacità di sollevamento indicate non superano il 75% del carico di ribaltamento minimo o l'87% delle capacità idrauliche.
5. La posizione meno stabile è quella laterale.
6. Le capacità di sollevamento sono valide solo per la macchina come originariamente fabbricata e normalmente equipaggiata dal costruttore.

CAPACITÀ DI SOLLEVAMENTO









BRACCIO ARTICOLATO • SENZA BENNA • LAMA SU

A	3,0 m		4,5 m		6,0 m		Sbraccio max		A
									

BRACCIO ARTICOLATO 1,89 m / 1,88 m • BILANCIERE 1,7 M • PATTINI 450 mm acciaio • CONTRAPPESO 1,45 t

6,0 m	3,03 *	3,03 *					2,89 *	2,63	3,51
4,5 m			2,09	1,79			1,57	1,35	5,25
3,0 m	3,75 *	3,26	2	1,71	1,23	1,06	1,23	1,05	6,02
1,5 m			1,85	1,57	1,2	1,03	1,12	0,96	6,27
0,0 m			1,76	1,48	1,18	1	1,16	0,99	6,08
-1,5 m	3,08 *	2,72	1,76	1,49			1,32 *	1,18	5,39



BRACCIO ARTICOLATO • SENZA BENNA • LAMA GIÙ

A	3,0 m		4,5 m		6,0 m		Sbraccio max		A
									

BRACCIO ARTICOLATO 1,89 m / 1,88 m • BILANCIERE 1,7 M • PATTINI 450 mm acciaio • CONTRAPPESO 1,45 t

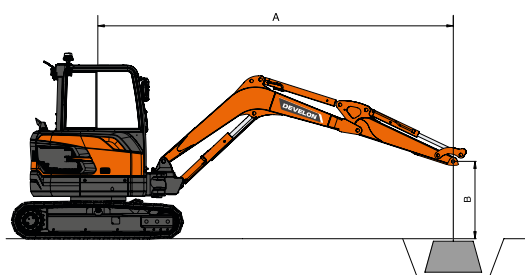
6,0 m	3,03 *	3,03 *					2,89 *	2,89 *	3,51
4,5 m			2,19 *	2,14			2,11 *	1,62	5,25
3,0 m	3,75 *	3,75 *	2,40 *	2,06	1,90 *	1,28	1,90 *	1,27	6,02
1,5 m			2,74 *	1,91	1,91 *	1,25	1,77 *	1,17	6,27
0,0 m			2,71 *	1,82	1,71 *	1,22	1,62 *	1,2	6,08



 : Capacità nominale frontale
 : Capacità nominale laterale o per rotazioni a 360°.

1. Le capacità di sollevamento sono conformi a norma ISO 10567.
2. Il punto di carico è all'estremità del bilanciante.
3. * = Limite derivante dalle capacità idrauliche.
4. Le capacità di sollevamento indicate non superano il 75% del carico di ribaltamento minimo o l'87% delle capacità idrauliche.
5. La posizione meno stabile è quella laterale.
6. Le capacità di sollevamento sono valide solo per la macchina come originariamente fabbricata e normalmente equipaggiata dal costruttore.

ACCESSORI OPZIONALI

SERVE UN DEMOLITORE?



Disponibili per escavatori da 1 a 10 t

PRESTAZIONI OTTIMIZZATE

I demolitori serie HB sono ottimizzati per gli escavatori Develon e certificati da Develon.

PRESTAZIONI

I demolitori Develon HB offrono prestazioni e produttività eccellenti, nel demolire calcestruzzo come nel frantumare rocce.

GARANZIA

Basta con i problemi di compatibilità e garanzia causati dall'utilizzo di demolitori non approvati. Develon offre garanzia standard di 2 anni.

COSTO TOTALE DI POSSESSO

Anche con la garanzia di 2 anni, la serie HB è offerta a un prezzo ragionevole, a tutto vantaggio del costo totale di possesso per il cliente.

SET DI BENNE

Qualche sia la larghezza, i nostri set di benne sono pronti ad affrontare qualsiasi lavoro di scavo.

Disponibili per escavatori da 1 a 10 tonnellate

Ogni set contiene:

- 1 attacco rapido a perni
- 3 benne da scavo con denti
- 1 benna livellatrice

TAGLIENTI LATERALI E PIASTRE DI USURA INFERIORI

Le benne da scavo sono dotate di taglienti laterali spessi e smussati e di piastre di usura inferiori che coprono il 90% del fondo della benna.

RIGIDITÀ RAFFORZATA

La benna livellatrice è dotata di una o più piastre anima per rafforzarne la rigidità.



**GESTIONE
DEL CANTIERE**

**EFFICIENZA
DEL LAVORO**

**MANUTENZIONE
PREVENTIVA**

**SERVIZIO
PROATTIVO**

TREND DI UTILIZZO

Totale ore di utilizzo e ore di utilizzo per modalità

EFFICIENZA DEI CONSUMI*

Indicazione di livello e consumo carburante

LOCALIZZAZIONE

GPS e recinto virtuale

REPORT

Report operativi e di utilizzo

ALLARMI E AVVERTENZE

Rilevamento di malfunzionamenti, disconnessione antenna e recinto virtuale e temporale

GESTIONE FILTRO / OLIO

Manutenzione preventiva secondo gli intervalli di sostituzione

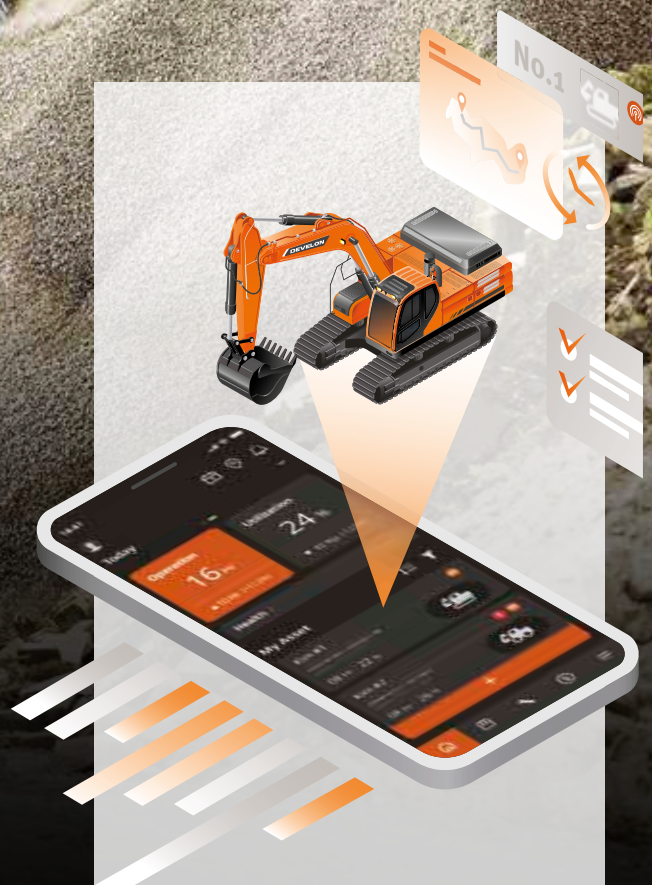

TERMINALE TELEMATICO

Terminale di comunicazione installato e collegato alla macchina.

INVIO DATI

Develon fornisce due modalità di telecomunicazione (cellulare, satellite) per massimizzare la copertura di trasmissione.

DEVELON FLEET MANAGEMENT WEB

Gli utilizzatori possono monitorare le condizioni della macchina tramite Develon Fleet Management Web.

DOTAZIONI DI SERIE E OPZIONALI

Motore

- Develon D24 - Motore Diesel Common Rail con iniezione diretta, conforme Stage V
- Minimo automatico

Impianto idraulico

- Pompa a pistoni a cilindrata variabile
- Tubazione per demolitore idraulico con ritorno diretto al serbatoio
- Linea idraulica ausiliaria alta portata a due vie con regolazione dal cruscotto
- Cilindri con decelerazione a fine corsa e guarnizioni anti contaminanti
- Linea rotazione (Pero)
- Linea attacco rapido
- Benna

Cabina e abitacolo

- Cabina insonorizzata e pressurizzata
- Sedile a sospensione pneumatica con riscaldamento
- Aria condizionata
- Parabrezza sollevabile e vetro anteriore inferiore rimovibile
- Finestrini laterali a scorrimento con fermo (lato destro)
- Plafoniera
- Tergicristallo intermittente per parabrezza superiore
- Più vani portaoggetti
- Pavimento piano, spazioso e facile da pulire
- Portabicchiere
- Protezione antifurto
- DEVELON Smart Touch: touchscreen da 8", tutto-in-uno
- Segnalatore acustico elettrico
- Selettore regime motore (rpm)
- Impianto di traslazione idrostatico a due velocità con cambio automatico o manuale
- Autoradio DAB con chiamate in vivavoce
- Caricabatterie USB e presa 12 V
- Porta di comunicazione seriale per collegamento a computer portatile
- Joystick PPC regolabili per il controllo di braccio, bilanciere, benna e brandeggio, con controllo proporzionale per gli accessori e pulsanti per l'idraulica ausiliaria
- Pedali di traslazione e leve manuali
- Chiave master

Sicurezza

- Struttura di protezione contro il ribaltamento ROPS (Roll Over Protective Structure)
- Valvole di sicurezza sui cilindri di braccio e bilanciere
- Dispositivo di allarme di sovraccarico
- Girofaro
- Leva di blocco di sicurezza delle funzioni idrauliche
- Vetro di sicurezza
- Martelletto rompivetro d'emergenza
- Specchietti retrovisori destro e sinistro
- Interruttore di arresto di emergenza del motore
- Perni di articolazione in acciaio fuso rinforzato
- Sezionatore della batteria
- Luce di lavoro a LED (sul braccio)
- Tappo carburante con chiusura a chiave
- Luce di lavoro a LED aggiuntive (1 x anteriore cabina)
- FOGS (Falling Objects Guard System): ripari di protezione anteriori e superiori per la cabina (ISO 10262 livello II e SAE J1356)
- Retrocamera (con luce a LED)
- Telecamera 360° AVM

Altro

- DX85R-7: Braccio monoblocco 3380 mm – Bilanciere 1700 mm – Contrappeso 1450 kg
- Pompa di rifornimento del carburante
- DEVELON Fleet Management Web (sistema telematico)
- Protezione cilindro braccio
- Filtro aria a doppio elemento
- Funzione di autodiagnosi
- Batteria (12 V, 100 Ah), Alternatore (12 V, 80 A)
- Ingrassaggio centralizzato per la ralla di rotazione e i punti di articolazione del gruppo di lavoro
- Bilanciere lungo: 2250 mm
- Braccio articolato (1890 mm + 1880 mm) con bilanciere da 1700 mm

Carro

- Carro fisso
- Dispositivo idraulico di regolazione cingoli
- Cingoli in gomma da 450 mm
- Maglie cingoli ingrassate e a tenuta
- Doppia valvola di ritegno per la lama (kit)
- Cingoli in acciaio da 450 mm
- Cingoli in acciaio da 450 mm con pattini in gomma

Lista degli accessori

- Set di benne (= 1 attacco rapido idraulico QC45 + 3 benne da scavo 140 L - 450 mm / 210 L - 600 mm / 340 L - 900 mm + 1 benna livellatrice 300 L - 1500 mm)
- Demolitore idraulico Develon HBo8H, 400-800 colpi/min, 120 dB





www.agfbs.ch / Tel. 055 286 12 86

Powered by Innovation

PER SAPERNE DI PIÙ:
DX85R-7

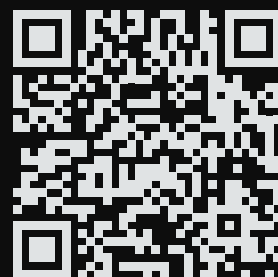

DEVELON

HD Hyundai Infracore Europe s.r.o.
IBC - Pobřežní 620/3, 186 00 Praha 8-Karlín
Czech Republic

©2023 DEVELON D4601214-IT (08-23)

Alcune specifiche sono basate su calcoli tecnici e non sono misure effettive. I dati tecnici vengono forniti solo a scopo di confronto e sono soggetti a modifiche senza preavviso. Le specifiche tecniche delle singole attrezzature Develon variano in base alle normali variazioni di progettazione, produzione, condizioni operative e altri fattori. Le immagini dei prodotti Develon possono mostrare attrezzature diverse da quelle standard.