

DEVELON

Miniescavatori

DX20Z-7



Potenza max	10,3 kW
Peso operativo	1995 kg
Capacità benna	0,05 m ³

LA SOLUZIONE MIGLIORE PER I CANTIERI STRETTI E ANGUSTI





MINI ESCAVATORE DEVELON DX20Z-7:

UNA SOLUZIONE POLIVALENTE E COMPLETA

Il nuovo miniescavatore Develon DX20Z-7 offre una serie di tecnologie innovative e funzioni riprogettate che assicurano comandi dolci e precisi, produttività e stabilità superiori e comfort da prima classe.

PIÙ PROFITTI, PIÙ PRODUTTIVITÀ E CONSUMI PIÙ EFFICIENTI

COMANDI DI TRASLAZIONE DOLCI E PRECISI

Durante la traslazione, la risposta combinata del gruppo di lavoro è più rapida, più dolce e più stabile. Entrare e uscire dagli spazi stretti è facile, così come lo è lavorarvi, il che rende efficace e veloci applicazioni come la costruzione di strade, la pulizia di fossati, la demolizione in interni o all'aria aperta, ecc.

PRESTAZIONI

- Macchina compatta e potente pronta ad adattarsi a qualsiasi cantiere
- Grandi prestazioni idrauliche da vera macchina multiruolo
- Affidabile motore Stage V
- Impianto idraulico a 3 pompe indipendenti che assicura fluidità nei movimenti combinati
- Flessibilità per soddisfare le diverse esigenze dei clienti

COMODITÀ

- Progettato per una facile manutenzione
- Luce a LED anteriore
- Piastra di protezione per il cilindro anteriore
- Pedali che agevolano il lavoro in pendenza
- Cingoli in gomma
- Pulsante di arresto di emergenza del motore

COMPATTEZZA

- Aspetto elegante
- Rotazione girusagoma
- Brandeggio del braccio
- Lama a larghezza regolabile





ADATTABILE E PRECISO

Il DX20Z-7 monta un impianto idraulico a centro aperto con pompe a cilindrata variabile che sfrutta la potenza motrice in maniera più efficiente, massimizzando la resa delle pompe e garantendo livelli superiori di comfort, precisione e fluidità.

FLESSIBILITÀ

- Tempi di ciclo rapidi e forze di strappo ai vertici della categoria sono la chiave per la massima produttività
- La decelerazione a fine corsa dei cilindri di braccio e bilanciere rende più dolci i movimenti
- Il carro retrattile consente il passaggio attraverso le porte
- Il carro e la lama apripista retrattili consentono di ottenere questa larghezza ridotta, mentre la macchina offre stabilità da prima classe durante il normale funzionamento

FLESSIBILITÀ INGEGNOSA

MOTORE

Il motore a combustione Stage V è a 3 cilindri e offre grande forza di trazione (1,573 t) e la capacità di affrontare le massime pendenze. I 10,3 kW / 13,8 CV di potenza del motore e le pompe idrauliche (2 × 17,6 + 13,2 L/min) garantiscono prestazioni ai vertici della categoria.



CONTRAPPESO INTEGRATO

Progettato per migliorare la stabilità e per rendere il lavoro più sicuro, efficiente e comodo.

GIROSAGOMA ZTS

La configurazione ZTS (Zero Tail Swing) permette di sfruttare al meglio la macchina senza timore di danneggiarla anche dove lo spazio manca, per esempio quando si lavora vicino a un muro. Gli angoli anteriori della torretta sono completamente protetti dentro il cerchio di rotazione.

AMPIO ANGOLO DI BRANDEGGIO

La staffa e il cilindro di brandeggio del braccio escavatore sono dimensionati per assicurare prestazioni stabili e potenti. La capacità di brandeggio a destra e a sinistra esalta la versatilità in cantiere di questa macchina.



CARREGGIATA VARIABILE

La stabilità è essenziale per sfruttare al massimo le forze di scavo e le capacità di sollevamento disponibili. La stabilità ottimale si ottiene con il carro completamente esteso e sfruttando la lama apripista lunga. Le caratteristiche indicate qui di seguito assicurano al Develon DX20Z-7 una stabilità estremamente competitiva rispetto a quella di tutte le altre macchine ZTS sul mercato:

1. Carro retrattile:

Con il carro completamente retratto - la larghezza minima è di 950 mm - l'escavatore riesce a passare facilmente attraverso passaggi angusti. Con il carro esteso - fino alla larghezza massima di 1360 mm - la macchina offre una stabilità ottimale, soprattutto quando si lavora sui lati.

Sicurezza e stabilità sono quindi garantite, con l'ulteriore vantaggio della facilità di trasporto.

2. Lama regolabile: oltre a consentirne l'uso per la spazzata a "paletta", la lama apripista migliora sensibilmente anche la stabilità anteriore, consentendo pieno uso delle forze di strappo che la macchina può erogare.



ANGOLO DI AVVICINAMENTO PIÙ ALTO

La lama saldata monoblocco garantisce una lunga durata anche in condizioni di lavoro gravose. Il controllo automatico della flottazione della lama rende più rapidi e semplici i lavori di livellamento. I lati della lama sono regolabili in larghezza, così come richiesto dalle condizioni di lavoro. L'angolo di avvicinamento massimo di 33° agevola il trasporto.

CONVENIENTE

La distanza tra la lama e la benna è ridotta al minimo, in modo da rendere efficiente la sinergia tra la lama che spinge il terriccio e la benna che lo raccoglie.



AMBIENTE DI LAVORO COMODO E SICURO

LUCE A LED SUL BRACCIO

Una luce di lavoro a LED ad alta luminosità è montata di serie sul braccio per garantire buone condizioni di illuminazione e sicurezza di notte e ovunque la luce scarseggi.



PROTEZIONE DEI CILINDRI

Dispositivi di protezione sono installati sui cilindri di bilanciamento, benna e lama apripista per evitare danni da oggetti esterni.

PULSANTE PER L'ARRESTO DI EMERGENZA

Da premere in caso di emergenza per interrompere l'alimentazione del motore e proteggere la sicurezza dell'operatore.



TETTUCCIO SMONTABILE

- Rimovibile in base alle esigenze dell'operatore
- Certificato TOPS, sicuro, protetto e comodo
- Lo spazio sotto il tettuccio è accessibile da entrambi i lati



LAVORARE NEL COMFORT

LO SPAZIO DI LAVORO IDEALE, DISEGNATO ATTORNO A VOI

Il sofisticato tettuccio TOPS certificato ISO, insieme all'eccellente visibilità e alla stabilità, garantisce comfort e sicurezza ottimali per l'operatore. Comodamente seduto, l'operatore ha i vari vani svuotatasche direttamente a portata di mano e gode di vista panoramica completa attorno alla macchina. I livelli di rumorosità e vibrazione sono ridotti al minimo.

COMFORT DEL SEDILE

Cabina spaziosa con ampio spazio per le gambe, robusti pedali ergonomici, pavimento ampio e piatto, sedile regolabile con braccioli per ridurre l'affaticamento. Come gli escavatori più grandi, il DX20Z-7 è dotato di joystick (e non di leve) che migliorano il comfort e la precisione dei comandi.



AMPIA VISIBILITÀ ANTERIORE

- Disposizione razionale, ampia e comoda
- Lo sguardo può rimanere sul suolo, senza per questo ostacolare il lavoro
- Visibilità senza ostacoli per migliorare la sicurezza



VANO BATTERIA

Rende comoda la sostituzione e la manutenzione della batteria (si trova a destra dell'operatore).



VANI PORTAOGGETTI

- La clip del vano sul retro del sedile è facile da raggiungere
- Apertura e chiusura flessibile
- Il portabicchiere offre ulteriore comfort durante il lavoro



IL MIGLIOR ACCESSO PER LA MANUTENZIONE

PIÙ DURATA, MENO MANUTENZIONE

COMODO ACCESSO PER LA MANUTENZIONE

- Basta premere un interruttore per scollegare la batteria e preparare così la macchina in caso di inutilizzo prolungato
- Il display contatore è facile da leggere anche stando al suolo
- Per rendere ancora più agevole l'accesso e la manutenzione, tutti i filtri (olio motore, prefiltro carburante, filtro carburante e filtro pilota) sono raggiungibili direttamente dal livello del suolo

SFIATO ARIA

L'impianto idraulico è stato progettato per evitare la cavitazione della pompa.

BRACCIO RINFORZATO

La forma del braccio è stata disegnata ricorrendo al calcolo a elementi finiti e a simulazioni tridimensionali computerizzate in modo da ottimizzare la distribuzione del carico sull'intera struttura. Questo miglioramento, insieme con l'incremento dello spessore del materiale, limita la fatica dell'elemento e ne migliora durata e affidabilità.

BILANCIERE

Il gruppo del bilanciante è reso più robusto grazie all'utilizzo di elementi fusi e di rinforzi attorno alle bocche per aumentare la durata dei componenti.

CINGOLI IN GOMMA

I cingoli in gomma offrono maggiore trazione e resistenza allo scivolamento e sono meno dannosi per i marciapiedi e le superfici stradali in ambiente urbano. I pattini in gomma sono facili da installare e rimuovere insieme a ruota tendicingolo, pignone e alle altre parti principali.

VANO MOTORE

Il vano motore è stato progettato per agevolare la manutenzione e la robusta insonorizzazione dentro il cofano riduce la rumorosità, migliorando il comfort dell'operatore e di chi lavora attorno alla macchina.

INDICATORE OLIO

Il livello dell'olio idraulico è facile da controllare tramite l'indicatore sul lato del serbatoio idraulico.

INGRASSAGGIO

I condotti di ingrassaggio integrati agevolano la manutenzione della ralla e del cilindro di brandeggio del braccio.

TAPPO CARBURANTE ESTERNO

Il tappo carburante esterno serrabile rende semplice e sicuro il rifornimento. Il rabocco è reso ancora più comodo dal segnale sonoro che avvisa quando il serbatoio è pieno.

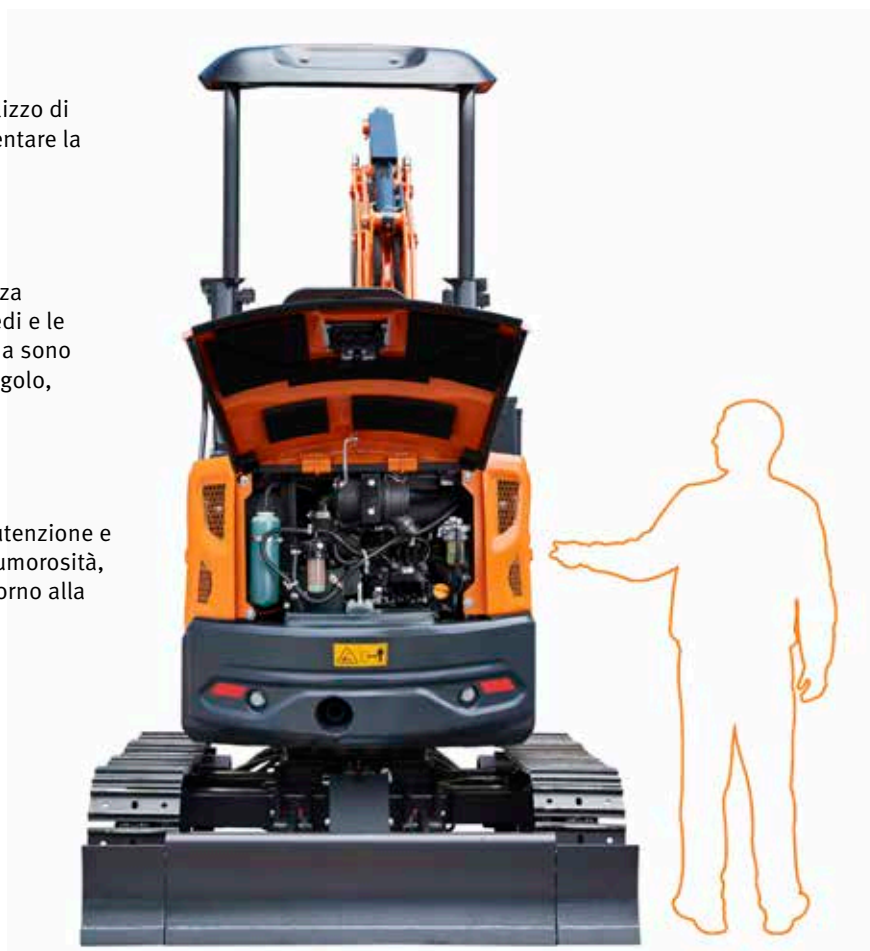



SPECIFICHE TECNICHE

MOTORE

Progettato per assicurare efficienza dei consumi e prestazioni eccezionali, il diesel Yanmar 3TNV70 è pienamente conforme alle più recenti normative antinquinamento Stage V. Iniettori carburante ad alta pressione, intercooler aria-aria e gestione elettronica ottimizzano il rendimento della macchina.

Modello

Yanmar 3TNV70

N. di cilindri

3

Potenza nominale a 2200 giri/min

ISO 14396 10,3 kW (13,8 CV)

Coppia max a 1600 giri/min

47,6 ~ 51,9 Nm (5,3 kgf·m)

Minimo (basso - alto)

1450 - 2375 giri/min

Cilindrata

854 cm³

Alesaggio × Corsa

70 mm × 74 mm

Motorino di avviamento

12 V × 1,4 kW

Batterie - Alternatore

1 × 12 V, 52 Ah - 12 V, 40 A

Filtro aria

Filtro aria a doppio elemento

CARRO

Costruzione estremamente robusta, fabbricato con materiali durevoli di alta qualità e struttura interamente saldata progettata per limitare le sollecitazioni.

- Rulli dei cingoli con lubrificazione permanente a vita
- Ruote motrici e tenditori con guarnizioni flottanti
- Pattini dei cingoli in lega temprata a induzione con tripla costolatura
- Perni di collegamento trattati termicamente
- Dispositivo idraulico di regolazione dei cingoli con meccanismo di tensionamento ammortizzato

Rulli superiori (pattini standard)

NON APPLICABILE

Rulli inferiori

3

Numero di maglie e di pattini per lato

72

Passo maglie

48 mm

IMPIANTO IDRAULICO

Le due velocità di traslazione offrono la scelta tra una coppia maggiore o una velocità più alta

Pompa principale

Pompa a pistoni assiali a cilindrata variabile

Portata max a regime nominale 2 × 17,6 L/min

Pompa a ingranaggi

Portata max a regime nominale 13,2 L/min

Pompa di pilotaggio

Pompa a ingranaggi

Portata max a regime nominale 5,94 L/min

CILINDRI IDRAULICI

Corpi e bielle dei cilindri in acciaio alto resistenziale. Cilindri con ammortizzatori di fine corsa per eliminare gli scossoni e prolungare la vita utile dei pistoni.

Cilindri	Quantità	Alesaggio × diametro stelo × corsa (mm)
Braccio	1	60 × 35 × 439
Bilanciere	1	55 × 35 × 425
Benna	1	55 × 30 × 315
Lama apripista	1	70 × 35 × 118
Brandeggio	1	60 × 30 × 323

MECCANISMO DI ROTAZIONE

Il meccanismo di rotazione utilizza un motore a pistoni assiali che muove un riduttore epicicloidale a 2 stadi a bagno d'olio e assicura la massima coppia.

- Ralla di rotazione: cuscinetto a una corona di sfere a contatto obliquo e ingranaggio interno temprato a induzione
- Pignone e ingranaggio interno immersi in bagno di lubrificante

Velocità di rotazione max

9,6 giri/min

Coppia di rotazione max

248 kgf·m

CARRO

Ciascun cingolo è azionato da un motore indipendente a pistoni assiali e coppia elevata per mezzo di un riduttore epicicloidale. Due leve/pedali di comando garantiscono una traslazione fluida con controrotazione a richiesta. I longheroni proteggono i motori di traslazione, i freni e i riduttori planetari.

Velocità di traslazione

(bassa / alta)

2,02 / 3,71 km/h

Forza di trazione max

1,573 - 0,731 t

Pendenza superabile max

16,7° / 30%

CABINA

Il sofisticato tettuccio TOPS certificato ISO, insieme all'eccellente visibilità e stabilità, garantisce comfort e sicurezza ottimali per l'operatore. Comodamente seduto, l'operatore ha i vari vani svuotatasche direttamente a portata di mano e gode di vista panoramica completa attorno alla macchina. I livelli di rumorosità e vibrazione sono ridotti al minimo.

Livello di pressione acustica ponderato A misurato al sedile operatore, LpAd (ISO 6396)

Dichiarato: 76 dB(A)

Livello di potenza sonora ponderato A, LwAd (2000/14/CE)

Misurato: 92 dB(A)

CAPACITÀ DEI SERBATOI

Serbatoio carburante	20 L
Impianto di raffreddamento (radiatore)	3,2 L
Serbatoio olio idraulico	25,5 L
Olio motore	2,8 L
Motore di traslazione	2 × 0,35 L

PESO E PRESSIONE AL SUOLO

	Peso macchina (kg)	Pressione pompa (bar)
Pattini in gomma da 230 mm	1915	0,301

PESO DEI COMPONENTI

Elemento	Peso (kg)	Note
Macchina (senza gruppo frontale)	1664	
Torretta (senza gruppo frontale, contrappeso)	1037	Staffa brandeggio braccio inclusa
Tettuccio superiore	23	
Tettuccio inferiore	14	
Contrappeso	201	
Carro	626	Lama apripista inclusa
Lama apripista	85	
Lama (centro)	64	
Lama (estensione)	9,6	Sia a sinistra che a destra
Cilindro lama	11	
Pattini in gomma	60	peso unitario cilindro
Gruppo di lavoro	230	
Braccio	77	Tubazioni incluse
Bilanciere	55	Tubazioni e giunti inclusi
Benna	50	
Cilindro del braccio (con copertura)	18	
Cilindro del bilanciere (con copertura)	16	
Cilindro della benna (con copertura)	13	

BILANCIERI

	Lunghezza (mm)	Peso (kg)	Forza di scavo (ISO) (t)
DX20Z-7 (Standard)	1100	35	0,762

BENNE

	Capacità (m³) ISO	Larghezza (mm)		Peso (kg)	Forza di scavo (ISO) (t)
		con taglienti laterali	senza taglienti laterali		
DX20Z-7 (consigliato)	0,05	511	485	50	1,551

DIMENSIONI E DIAGRAMMA DI LAVORO

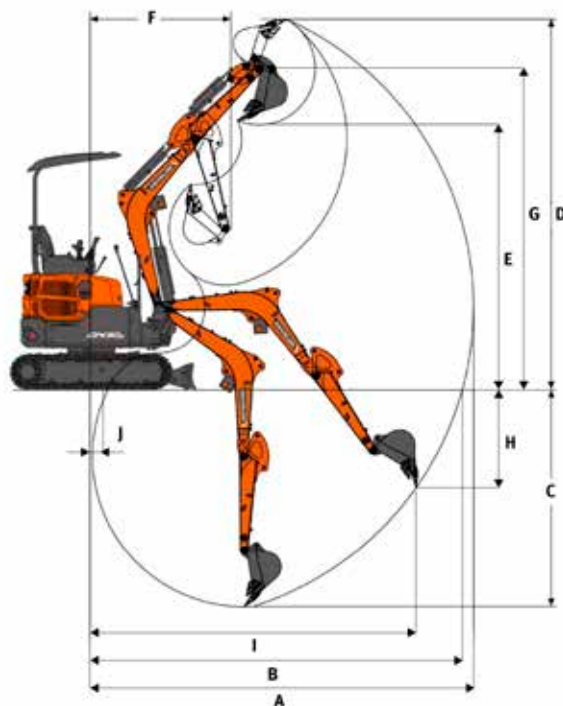
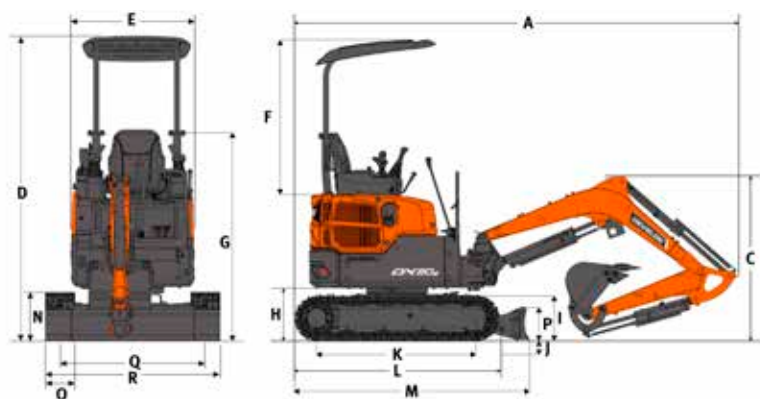

DIMENSIONI

Lunghezza braccio	mm	1725
Lunghezza bilanciere	mm	1100
Capacità benna (ISO)	m³	0,05
Pattini dei cingoli	-	Gomma
A Lunghezza di trasporto	mm	3483
Raggio di ingombro posteriore	mm	690
C Altezza di trasporto (al braccio)	mm	1340
D Altezza di trasporto (al tettuccio)	mm	2360
E Larghezza torretta	mm	950
F Altezza tettuccio sopra cofano motore	mm	1209
G Altezza elemento inferiore del tettuccio	mm	1605
H Altezza libera sotto il contrappeso	mm	419
I Lama - altezza di sollevamento max	mm	251
J Lama - profondità di depressione max	mm	234
Distanza tra benna e lama	mm	216
K Interasse	mm	1258
L Lunghezza cingoli	mm	1612
M Lunghezza carro con lama	mm	1847
N Altezza cingolo	mm	356
O Larghezza pattini	mm	230
P Altezza lama apripista	mm	265
Q Scartamento cingoli	mm	720 (1130*)
R Larghezza totale	mm	950 (1360*)

DIAGRAMMA DI LAVORO













Lunghezza braccio	mm	1725
Lunghezza bilanciere	mm	1100
Capacità benna (ISO)	m³	0,05
Pattini dei cingoli	-	Gomma
A Sbraccio di scavo max	mm	3975
B Sbraccio di scavo max (al suolo)	mm	3875
C Profondità di scavo max	mm	2345
D Altezza di scavo max	mm	3805
E Altezza di scarico max	mm	2750
F Raggio di rotazione min	mm	1565
Raggio di rotazione posteriore	mm	690
G Altezza perno benna max	mm	3315
H Profondità parete verticale max	mm	1120
I Raggio verticale max	mm	3350
J Sbraccio di scavo min	mm	20
Offset braccio (destra)	mm	513
Offset braccio (sinistra)	mm	553

* Carreggiata estesa

CAPACITÀ DI SOLLEVAMENTO

BRACCIO 1725 MM • BILANCIERE 1100 MM • SENZA BENNA • PATTINI DI GOMMA 230 MM
SOPRA LA LAMA • LAMA SU

(UNITÀ: 1000 KG)

A	1,0 m		1,5 m		2,0 m		2,5 m		3,0 m		Sbraccio max		
													A

BRACCIO 1725 mm • BILANCIERE 1100 mm • SENZA BENNA • PATTINI DI GOMMA 230 mm

3,0 m												0,33 *	0,33 *	2,32
2,5 m								0,30 *	0,30 *			0,28 *	0,28 *	2,83
2,0 m								0,32 *	0,32 *	0,31	0,32	0,26 *	0,26 *	3,15
1,5 m					0,41 *	0,41 *	0,37 *	0,37 *	0,3	0,32	0,26	0,26 *	0,26 *	3,33
1,0 m					0,55	0,57	0,39	0,41	0,3	0,31	0,24	0,26	0,26	3,41
0,5 m					0,53	0,55	0,38	0,4	0,29	0,31	0,24	0,26	0,26	3,39
0,0 m			0,77 *	0,77 *	0,52	0,54	0,37	0,39	0,29	0,3	0,25	0,27	0,27	3,29
-0,5 m	0,76 *	0,76 *	0,83	0,86	0,51	0,54	0,37	0,39	0,29	0,3	0,28	0,29	0,29	3,08
-1,0 m	1,12 *	1,12 *	0,84	0,87	0,52	0,54	0,37	0,39			0,33	0,35	0,35	2,72
-1,5 m	1,31 *	1,31 *	0,72 *	0,72 *	0,47 *	0,47 *					0,40 *	0,40 *	0,40 *	2,13

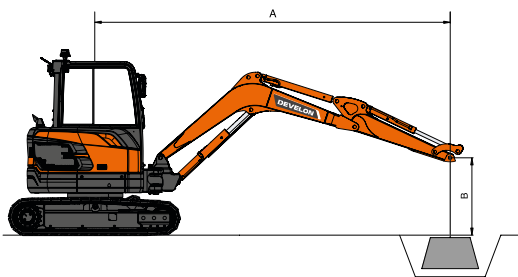

 : Capacità nominale frontale

 : Capacità nominale laterale o per rotazioni a 360°.

1. Le capacità di sollevamento indicate sono conformi alla norma ISO 10567.
2. Il punto di carico è sull'estremità terminale del bilanciante.
3. * Capacità di sollevamento idraulico limitate
4. Le capacità di sollevamento indicate non superano il 75% del carico di ribaltamento minimo o l'87% delle capacità idrauliche di sollevamento.
5. Per calcolare la capacità di sollevamento con la benna, sottrarre il peso della benna dai valori indicati.
6. Le capacità di sollevamento sono valide solo per la macchina come originariamente fabbricata e normalmente equipaggiata dal costruttore.
7. Le configurazioni descritte non riflettono necessariamente l'attrezzatura standard della macchina.

DOTAZIONI DI SERIE E OPZIONALI

● Di serie ○ Opzionale

Motore

- Yanmar 3TNV70 raffreddato ad acqua, iniezione indiretta
- Stage V

Cabina e abitacolo

- Tettuccio (smontabile) con due montanti
- Torretta con profilo ZHS
- Interruttore estensione carro
- Sedile fisso
- Piccolo vano portaoggetti
- Traslazione a due velocità
- Tettuccio a quattro montanti

Impianto idraulico

- Comando a joystick idraulico
- Linee ausiliarie a portata unidirezionale sul bilanciante

Sicurezza

- Sezionatore batteria
- Protezione per la luce sul braccio, in metallo
- Luci a LED sul braccio
- Protezioni per i cilindri di benna e bilanciante
- Coperchio per la batteria

Altro

- Bilanciante 1100 mm
- Braccio 1725 mm

Carro

- Carro estensibile
- Lama apripista da 950 mm con due estensioni (1360 mm estesa)

Lista degli accessori

- Demolitore idraulico Develon HB03H, 700-1200 colpi/min, 120 dB

ACCESSORI OPZIONALI

SERVE UN DEMOLITORE?



Disponibili per escavatori da 1 a 10 t

PRESTAZIONI OTTIMIZZATE

I demolitori serie HB sono ottimizzati per gli escavatori Develon e certificati da Develon.

PRESTAZIONI

I demolitori Develon HB offrono prestazioni e produttività eccellenti, nel demolire calcestruzzo come nel frantumare rocce.

GARANZIA

Basta con i problemi di compatibilità e garanzia causati dall'utilizzo di demolitori non approvati. Develon offre garanzia standard di 2 anni.

COSTO TOTALE DI POSSESSO

Anche con la garanzia di 2 anni, la serie HB è offerta a un prezzo ragionevole, a tutto vantaggio del costo totale di possesso per il cliente.

SET DI BENNE

Quale che sia la larghezza, i nostri set di benne sono pronti ad affrontare qualsiasi lavoro di scavo.

Disponibili per escavatori da 1 a 10 tonnellate

Ogni set contiene:

- 1 attacco rapido a perni
- 3 benne da scavo con denti
- 1 benna livellatrice

TAGLIENTI LATERALI E PIASTRE DI USURA INFERIORI

Le benne da scavo sono dotate di taglienti laterali spessi e smussati e di piastre di usura inferiori che coprono il 90% del fondo della benna.

RIGIDITÀ RAFFORZATA

La benna livellatrice è dotata di una o più piastre anima per rafforzarne la rigidità.





www.agfbs.ch / Tel. 055 286 12 86

Powered by Innovation

PER SAPERNE DI PIÙ:
DX20Z-7

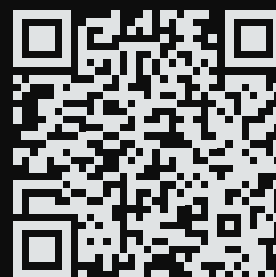

DEVELON

HD Hyundai Infracore Europe s.r.o.
IBC - Pobřežní 620/3, 186 00 Praha 8-Karlín
Czech Republic

©2023 DEVELON D4601182-IT (08-23)

Alcune specifiche sono basate su calcoli tecnici e non sono misure effettive. I dati tecnici vengono forniti solo a scopo di confronto e sono soggetti a modifiche senza preavviso. Le specifiche tecniche delle singole attrezzature Develon variano in base alle normali variazioni di progettazione, produzione, condizioni operative e altri fattori. Le immagini dei prodotti Develon possono mostrare attrezzature diverse da quelle standard.