



**YANMAR**

# Vi012-2A

MINI ESCAVATORE



**Peso operativo**

1 245 kg

**Motore**

3TNV70-WBVB

**Forza di penetrazione (braccio)**

5,8 kN

**Forza di scavo (benna)**

13,9 kN

# SEMPLICEMENTE IL MIGLIORE



## COMPATTEZZA

Il ViO12-2A è la macchina ideale per lavorare efficacemente negli spazi più ristretti. Con il suo telaio variabile e la sua larghezza massima di 1 metro, è una macchina solida pensata per i cantieri più esigui, come la rinnovazione d'interiori ed i lavori paesaggistici.



## SECONDA VELOCITÀ

Il commutatore della seconda velocità è disponibile in standard, permettendo alla macchina di raggiungere una velocità di traslazione fino a 4 km/h. L'interruttore della 2da velocità è posizionato sul quadro strumenti principale.



## ERGONOMIA

L'uso dei joystick su entrambi i lati del sedile consente di migliorare la posizione dell'operatore e di conseguenza il comfort durante il lavoro.



## STABILITÀ

Il ViO12-2A ha un peso operativo di 1245 kg e il sottocarro più lungo della sua classe (1440 mm), ciò che permette una stabilità eccellente per questo tipo di macchina.



## MOTORE YANMAR

Il motore YANMAR TNV è stato concepito per garantire potenza con minime emissioni nocive. Con una potenza di 9,2 kW, rispetta le direttive di emissioni della Commissione Europea (CE).



## PRESTAZIONI

L'attenzione dedicata alla qualità dell'impianto idraulico garantisce prestazioni eccellenti mentre la combinazione ottimale tra le forze di scavo e i cicli di lavoro del ViO12-2A offre un eccezionale livello di produttività.



# COMPATTEZZA

## IL VIO12-2A E' UNA MACCHINA GIROSAGOMA

- + Sottocarro aperto : i cofani laterali e la parte anteriore del telaio superiore rimangono all'interno dell'ingombro dei cingoli.
- + Sottocarro chiuso : lo sbalzo posteriore è di soli 85 mm.
- + Raggio di rotazione anteriore con brandeggio : 1080 mm.
- + Raggio di rotazione posteriore : soli 650 mm.
- + Larghezza del sottocarro chiuso : 830 mm.

## VANTAGGI PER L'OPERATORE

- + Possibilità di lavoro in spazi angusti e operazioni di scavo eseguibili a filo muro.
- + Macchina perfettamente adeguata alla ristrutturazione degli edifici.
- + Il ViO12-2A permette all'operatore di concentrarsi sul lavoro senza preoccuparsi dell'ingombro della macchina : sicurezza e produttività.



## TELAIO VARIABLE DI CONCEZIONE UNICA

- + Nessun accumulo di terra o di detriti durante l'allargamento, grazie alle tolleranze ridotte tra le guide delle parti scorrevoli.
- + Affidabilità ed efficienza costanti nel tempo.
- + Grazie all'utilizzo del telaio in posizione aperta e ad una distribuzione ottimale dei pesi, il ViO12-2A gode di una grandissima stabilità.

## LAMA ESTENSIBILE CON SISTEMA DI RIPIEGAMENTO SEMPLICE

Estensioni della lama incernierate alla lama principale. Cambiamento di posizione rapido senza bisogno di utensili. Nessun rischio di perdere le estensioni della lama.





# DESIGN

## JOYSTICK

### ERGONOMIA MIGLIORATA

Il ViO12-2A è equipaggiato di joystick su entrambi i lati del sedile :

- + Miglioramento della posizione dell'operatore.
- + Comfort ottimizzato.
- + Maggiore controllo sui movimenti della macchina.
- + Produttività e precisione sono migliorate.

### SEMPLICITA E ROBUSTEZZA

Yanmar ha deciso di utilizzare gli stessi joystick collaudati e testati installati sui mini escavatori più pesanti. Questo sistema di concezione avanzata offre le seguenti caratteristiche:

- + Minore rischio di danni e tempi di inattività.
- + Maggiore durata in servizio.



# STABILITA

Il modello ViO12-2A ha un peso operativo di 1245 kg e il sottocarro più lungo della sua classe (1440 mm) con un conseguente miglioramento reale del comfort dell'operatore. L'operatore può avvalersi di una guida più regolare e migliorare la propria produttività. La macchina è inoltre più stabile con carichi pesanti o accessori. Ciò è molto importante nelle applicazioni fondamentali per questo tipo di mini escavatori, ad esempio nelle operazioni di demolizione.



# MANUTENZIONE

### ACCESSIBILITA

Un ampio cofano motore permette l'accesso ai principali componenti e una protezione laterale in acciaio rimovibile permette l'accesso al filtro dell'olio idraulico.

### I MIGLIORI COMPONENTI

Tutti i componenti del ViO12-2A sono progettati per rendere la macchina affidabile, durevole e in grado di eseguire lavori impegnativi.

# PRESTAZIONI

## MOTORE

Il ViO12-2A è dotato di un motore diesel Yanmar 3TNV70 in grado di offrire una potenza di 9,2 kW con una coppia di 52 Nm. Questa caratteristica consente di migliorare enormemente le prestazioni della macchina.

## IMPIANTO IDRAULICO

Diversamente dagli standard di settore per questa categoria di macchine, Yanmar utilizza una pompa assiale a portata variabile che adatta la portata in funzione del carico, consentendo operazioni più regolari e migliorando il comfort dell'operatore. La notevole portata della pompa (22 l/min.) e la sua elevata pressione di esercizio (210 bar) consentono inoltre di migliorare la produttività della macchina e la velocità di movimento durante il lavoro.



# CINEMATICA

## VANTAGGI PER IL CLIENTE



MIGLIORI PRESTAZIONI



TEMPI DI CICLO MIGLIORI



MAGGIORE PRODUTTIVITÀ

Altezza di scarico : **2 370 mm**

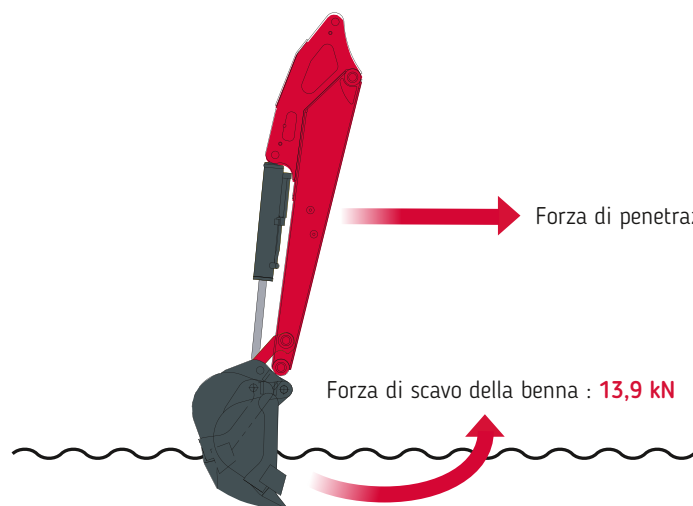

Profondità di scavo verticale : **1 650 mm**

Profondità di scavo : **1 950 mm**

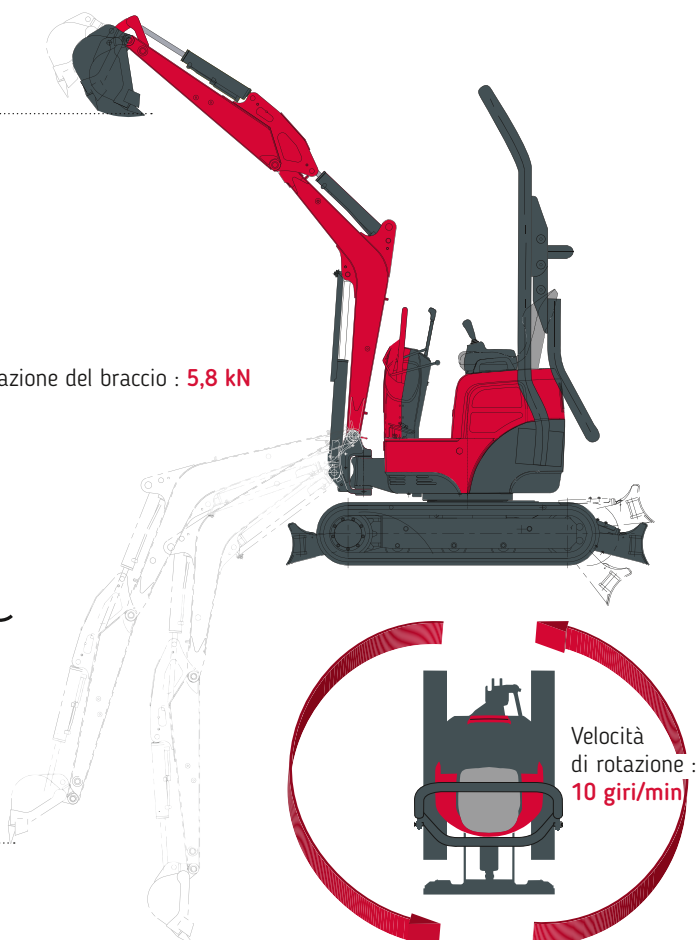

# DIMENSIONI

<b>A</b> Lunghezza totale	3 040 mm	<b>H</b> Larghezza totale lama	1 000/830* mm
<b>B</b> Altezza totale	1 580/2 250mm**	<b>I</b> Altezza totale lama	210 mm
<b>C</b> Larghezza totale	1 000/830* mm	<b>J</b> Sbalzo lama da centro ralla	940 mm
<b>D</b> Passo	1 120 mm	<b>K</b> Altezza di sollevamento max. sopra il suolo	210 mm
<b>E</b> Lunghezza sottocarro	1 440 mm	<b>L</b> Profondità di abbassamento max. dal suolo	230 mm
<b>F</b> Carreggiata	820/650 mm	<b>M</b> Luce libera al suolo minima	140 mm
<b>G</b> Larghezza cingoli	180 mm	<b>M'</b> Luce libera al suolo sotto il contrappeso	370 mm

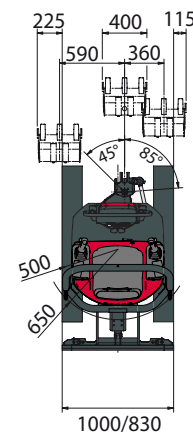
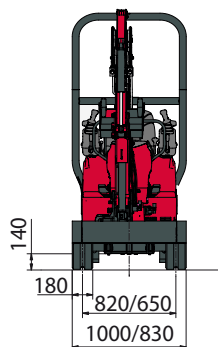
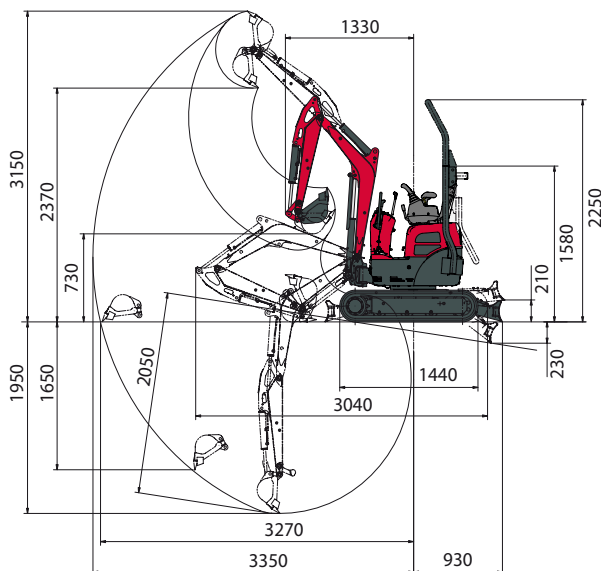

<b>N</b> Profondità di scavo max. – lama sollevata	1 950 mm	<b>U</b> Angolo brandeggio (sx)	45°
<b>O</b> Profondità di scavo max. – lama abbassata	2 050 mm	<b>V</b> Angolo brandeggio (dx)	85°
<b>P</b> Raggio di scavo max. al suolo	3 270 mm	<b>W</b> Lunghezza avambraccio	980 mm
<b>Q</b> Raggio di scavo	3 350 mm	<b>X</b> Raggio minimo di rotazione anteriore	1 330 mm
<b>R</b> Profondità di scavo max. verticale	1 650 mm	<b>Y</b> Raggio minimo di rotazione anteriore con brandeggio	1 080 mm
<b>S</b> Altezza max. di scarico	2 370 mm	<b>Z</b> Raggio di rotazione posteriore	650/780 mm*
<b>T</b> Altezza max. d'attacco	3 150 mm		

\*Sottocarro aperto - chiuso. Con riserva di modifiche tecniche. Dimensioni indicate in mm con benna specifica Yanmar.

# FORZE DI SOLLEVAMENTO

 Carico di sollevamento in posizione frontale

 Carico di sollevamento in posizione trasversale

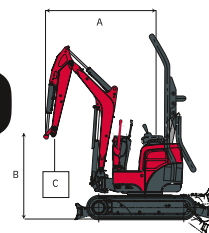

**N**: Sottocarro chiuso  
**W**: Sottocarro aperto

A	Lama abbassata												Lama sollevata																							
	Max.		2,5 m				2 m				1,5 m				Max.		2,5 m				2 m				1,5 m											
B	(A=)	W	N	W	N	W	N	W	N	W	N	W	N	W	N	W	N	W	N	W	N	W	N	W	N	W	N	W	N							
2,0 m (2,55)	*185	115	*185	*185	120	*190	*185	145	*185	-	-	-	*185	110	*185	*185	120	*190	*185	145	*185	-	-	-	*185	110	*185	*185	120	*190	*185	145	*185	-	-	-
1,5 m (2,8)	125	95	230	155	120	*205	*205	165	*205	-	-	-	125	90	160	155	115	*205	205	160	*205	-	-	-	125	90	160	155	115	*205	205	160	*205	-	-	-
1,0 m (2,85)	115	90	*230	145	115	*240	200	160	*270	*380	255	*370	115	85	145	145	110	180	200	155	*265	380	245	*365	115	85	145	145	110	180	200	155	*265	380	245	*365
0,5 m (2,9)	110	85	*245	145	100	*270	195	150	*345	305	210	*550	110	80	130	145	100	170	195	145	230	305	200	355	110	80	130	145	100	170	195	145	230	305	200	355
0 m (2,8)	115	85	*260	140	100	*305	185	140	*385	275	205	*600	115	80	140	135	100	175	185	140	230	270	200	335	115	80	140	135	100	175	185	140	230	270	200	335
-0,5 m (2,7)	125	90	*280	145	105	*305	180	135	395	260	210	615	125	90	155	140	100	165	175	130	215	260	200	330	125	90	155	140	100	165	175	130	215	260	200	330

[ Le capacità di carico riportate in tabella sono misurate in accordo con la normativa ISO 10567. Non includono il peso della benna e rappresentano il 75 % del massimo carico statico di ribaltamento o l'87 % della forza idraulica di sollevamento. I dati evidenziati con asterisco (\*) si riferiscono al limite idraulico della forza di sollevamento. ]

# CARATTERISTICHE TECNICHE

## [ PESO +/- 2% (STANDARD EN) ]

	Peso	Pressione al suolo
Peso operativo (cingoli in gomma)	1 245 kg	0,28 kg/cm <sup>2</sup>
Peso di trasporto (cingoli in gomma)	1 170 kg	0,26 kg/cm <sup>2</sup>

## [ MOTORE ]

Tipo	3TNV70-WBVB
Standard	Stage V
Carburante	Diesel
Potenza netta	9,2 kW (a 2 000 giri/min)
Potenza lorda	9,3 kW (a 2 000 giri/min)
Cilindrata	0,854 l
Coppia massima	48,4 - 52 N.m (a 1 600 giri/min)
Raffreddamento	Liquido
Avviatore	12V - 1,1 kW
Batteria	12V - 36 Ah
Alternatore	14V - 8,5 A

## [ IMPIANTO IDRAULICO ]

Pressione massima	210 bar
1 pompa doppia a pistoni con portata variabile	2 x 11 l/min
1 pompa ad ingranaggi	6 l/min

PTO	Dati teorici a 2 000 giri/min	
	Pressione	Portata d'olio
1 via	0-190 bar	24.5 - 9,3 l/min

 Il flusso dell'olio diminuisce all'aumentare della pressione

## [ PRESTAZIONI ]

Velocità di traslazione	2,1-4 km/h
Velocità di rotazione	10 giri/min
Forza di scavo (braccio)	5,8 kN
Forza di scavo (benna)	13,9 kN
Forza di trazione (1a marcia)	9,2 kN
Pendenza superabile	25°
Livello di rumore (2000/14/CE & 2005/88/CE)	Lwa = 89 dBA ; Lpag = 73 dBA

## [ TELAIO INFERIORE ]

Numero di rulli superiori	1
Numero di ruote inferiori	3

## [ CAPACITA ]

Serbatoio carburante	12 l
Liquido di raffreddamento	2,5 l
Olio motore	2,8 l
Circuito idraulico	14,3 l
Serbatoio idraulico	7,4 l

## FREQUENZA DI MANUTENZIONE

[ Cambio olio motore e filtro: 50 ore (1er) / 500 ore (2e) ] [ Cambio filtro gasolio: 250 ore ] [ Cambio filtro olio idraulico: 50 ore (1er) / 500 ore (2e) ] [ Cambio olio idraulico: 1000 ore ] [ Cambio liquido di raffreddamento: 2000 ore ]



**YANMAR**



Yanmar Compact Equipment EMEA

IT\_VI012-2A\_0522



AG für **B**aumaschinen Schnerikon

[www.agfbs.ch](http://www.agfbs.ch) / Tel. 055 286 12 86

[www.yanmar.com](http://www.yanmar.com)

**BUILDING  
WITH YOU**

Stampato in Francia - I materiali e le specifiche sono soggetti a modifiche da parte del fabbricante senza preavviso - Contattare il concessionario Yanmar Compact Equipment EMEA di zona per ulteriori informazioni.