



YANMAR

SV22

MINIBAGGER



Betriebsgewicht

2 120 kg (Schutzdach)/2 260 kg (Kabine)

Motor

3TNV76

Grabkraft (Ausleger)

12 kN

Grabkraft (Löffel)

19 kN

VERLÄSSLICHKEIT UND KOMPAKT





KOMPAKT

Der SV22 wurde entwickelt, um all Ihre Erwartungen zu erfüllen - selbst bei den schwierigsten Arbeiten. Leicht und kompakt, kann er einfach auf einem Anhänger transportiert werden. Dank seiner Stabilität und Leistung arbeitet er effizient und unabhängig vom Schwierigkeitsgrad auf allen Ihren Baustellen. Der SV22 ist für eine große Vielfalt von Anwendungen ausgelegt, wie beispielsweise Sanierungs- und Erdarbeiten oder den Landschaftsbau.



MOTOR YANMAR

Der YANMAR TNV-Motor ist konzipiert worden, um starke Leistungen und saubere Emissionen zu erreichen. Dieser Motor entspricht den Abgasemissionsnormen der Europäischen Kommission. Sein geräuscharmer Lauf macht ihn zu einem für Mensch und Umwelt schonenden Motor.



BESTE KOMPONENTE

Konstruktion und Leistung der Komponenten sind auf höchste Belastungen und lange Lebensdauer ausgelegt.



WARTUNGSFREUNDLICHKEIT

Einfache Wartungsstrukturen für schnellen und einfachen Zugang zu allen Bauteilen. Einfache tägliche Überprüfungen.



KABINE

Die Verwendung eines ROPS-Aufbaus für die Kabine garantiert dem Bediener im Fall eines Überschlags besseren Schutz. Die Kabine und das Schutzdach entsprechen auch den Normen FOPS 1 (Schutzstrukturen gegen den Fall von Gegenständen) und TOPS (Schutzvorrichtung bei seitlichem Umkippen).



EINFACHE BEDIENUNG

Die ideal angeordneten Steuerknopf für den zweiten Gang und Steuerhebel bieten eine überragende Präzision der Bewegungen. Ein Zusatzkreis mit Proportionalregelung ermöglicht kann die Anbauwerkzeuge daher präzise steuern.



KOMFORT

Die Innenausstattung der Kabine des SV22 wurde so gestaltet, dass die Fahrerposition verbessert und die Arbeit insbesondere auf langen, anstrengenden Baustellen erleichtert wurde.

KOMPAKTHEIT UND POLYVALENZ



Der Kurzheckbagger Yanmar SV22 kommt überall hin und kann bei beengten Platzverhältnissen problemlos arbeiten. Außerordentliche Leistung und Produktivität, verbunden mit einer herausragenden Standfestigkeit gehören zu den Merkmalen dieser Maschine, denen Sie unter allen Arbeitsbedingungen vertrauen können.

KOMPAKTE ABMESSUNGEN FÜR EINEN LEICHTEN TRANSPORT

- + Dank eines Transportgewichts von nur 2 045 kg* und einem sehr kompakten Rahmen kann der SV22 mit den Anbaugeräten auf einem Anhänger transportiert werden. Schnelles Verladen und einfacher Transport von Baustelle zu Baustelle steigern die Produktivität.
- + Vier Hubösen ermöglichen es, die Maschine für den Transport sicher zu befestigen.

* Ausführung mit Schutzdach



EINDRUCKSVOLLE LEISTUNG



Yanmar garantiert, dank seiner einzigartigen Erfahrung und Kompetenz, überragende Leistungen und schützt gleichzeitig die Umwelt.

SERIENMÄSSIG MIT PROPORTIONALEM HYDR.ZUSATZKREIS BIS LÖFFELSTIELENDE AUSGESTATTET

Ein Zusatzkreis mit Proportionalregelung ermöglicht die Verwendung einer Vielzahl von Anbaugeräten, beispielsweise Hydraulikhammer oder Erdbohrer. Die Ölfördermenge passt sich der Verwendung der einzelnen Anbaugeräte an. Der Fahrer kann die Anbauwerkzeuge daher präzise steuern.



STABILITÄT UND AUSSERGEWÖHNLICHE HUBKRÄFTE

Das breite Gegengewicht und die asymmetrischen Raupenketten (von Yanmar patentiertes System VICTAS®), sowie die hervorragende Gewichtsverteilung erreichen eine Stabilität, die die herkömmlichen Maschinen derselben Gewichtsklasse übertrifft. Zusätzlich ergeben sich dadurch bemerkenswert hohe Hubkräfte. Beim VICTAS®- System ist der Abstand der unteren Rollen erhöht und es werden asymmetrischer Raupenketten verwendet bessere Seitenstabilität und höhere Hubkapazität, weniger Kettenbeschädigung, geräuscharmes und schwingungsarme Fahren.





KOMFORT

GROSSZÜGIGE UND KOMFORTABLE KABINE

Die Kabine des SV22 ist sehr geräumig und garantiert maximale Bewegungsfreiheit. Der Fahrer hat viel Beinfreiheit und sitzt bequem während den Arbeitsstunden. Die Tür ist ebenfalls sehr groß und erleichtert den Ein- und Ausstieg. Der SV22 ist serienmäßig mit einem mehrfach verstellbaren, gefederten Sitz sowie einer Kopfstütze ausgestattet, welche den Ermüdungserscheinungen und dem Stress des Fahrers entgegenwirken.

HERVORRAGENDE LUFTZIRKULATION

Dank der leistungsfähigen Heizungs- u. Belüftungsanlage des SV22 können Sie, selbst bei extremen meteorologischen Bedingungen, stets bei angenehmen Temperaturen arbeiten. Die Lüftungsdüsen sind optimal verteilt, um die Kabine gleichmäßig zu heizen und das Beschlagen der Scheiben zu verhindern.

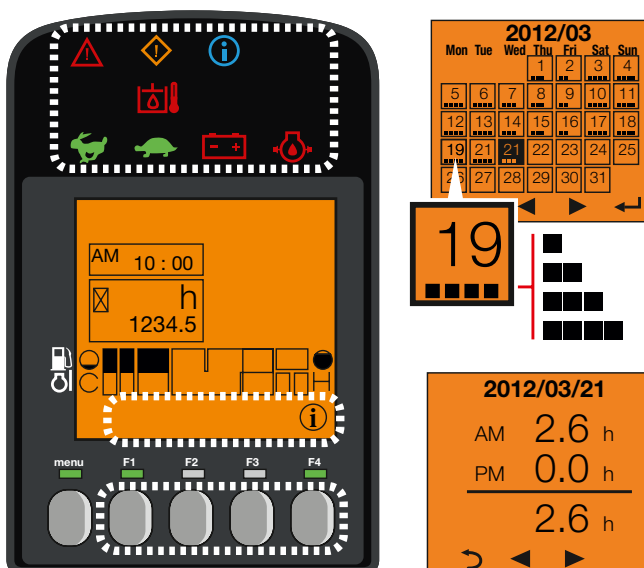

DIGITALE BEDIENSCHNITTSTELLE

Der SV22 ist mit einer digitalen Bedienschnittstelle ausgestattet, auf der in Echtzeit Informationen zum Status der Maschine angezeigt werden. Der 3,3 Zoll große Bildschirm ist perfekt in die rechte Konsole integriert und gut ablesbar. Auf dem Armaturenbrett werden nützliche Informationen über LED-Anzeigen sowie wichtige Daten zu Kraftstoffverbrauch, Kraftstoffvorrat, Kühlmitteltemperatur usw. angezeigt.

Auf der Bedienschnittstelle werden auch Angaben zu den Wartungsintervallen und zur Wartungsplanung angezeigt. Sie fungiert gleichzeitig als Diagnosewerkzeug. Bei Fehlfunktionen werden Fehlercodes und Symbole angezeigt.

SICHERHEIT

In einer sicheren und geschützten Umgebung wird die Arbeit effizienter, daher ist die Sicherheit des Fahrers und der Personen, die um die Maschine herum arbeiten eine unserer Prioritäten.

OPTIMALE RUNDUMSICHT FÜR SICHERES UND EFFIZIENTES ARBEITEN

Der SV22 ist mit 2 Rück- und 1 Seitenspiegeln ausgestattet. Der Fahrer hat seinen Arbeitsbereich und die Umgebung der Maschine voll im Blick, ohne seinen Sitz verlassen zu müssen. Für effizientes und präzises Arbeiten im Dunkeln, ist der SV22 serienmäßig mit einer LED-Leuchte ausgestattet, die stoßgeschützt am unteren Teil des Auslegers montiert ist. Die LED-Technologie bietet eine starke Beleuchtung, bei geringerem Energieverbrauch und einer längeren Lebensdauer der Batterie. Eine Rundumleuchte und 3 zusätzliche LED-Scheinwerfer können als Option an der Kabine montiert werden.



VERLÄSSLICHKEIT

Der SV22 wird dem Ruf von Qualität und Langlebigkeit der Yanmar-Maschinen vollkommen gerecht. Der einfache Zugang zu allen Komponenten und die kurzen Standzeiten bei Wartungs- und Reinigungsarbeiten ermöglichen eine optimale Verfügbarkeit auf der Baustelle.

FÜR EINE LANGE LEBENSDAUER GEBAUT

- + Der Rahmen und die aus widerstandsfähigem Stahl gefertigten Hauben bieten eine lange Lebenszeit der Maschine.
- + Das breite Gegengewicht schützt die Motorhaube gegen Stöße und das Anschlagen an Mauern.
- + Die Schläuche sind durch Hüllen vor Abrieb geschützt. Ihre Installation über dem Ausleger und auf der rechten Seite bietet ausreichend Schutz um jegliche Torsionsgefahr auszuschließen, Ausfallzeiten der Maschine werden beschränkt.
- + Die Form der Längsträger verhindert den Aufbau von Schüttgut und den Verschleiß der Raupen im Inneren.



VEREINFACHTE WARTUNG

Die Heck- und Seitenhauben, sowie die unter dem Sitz befindliche Klappe erlauben einen direkten Zugang zu den Wartungspunkten. Schneller Tausch der Versorgungsschläuche des Räumzylinder auf Grund zweigeteilter Durchgänge helfen die Zeit und Kosten für eine Wartung zu reduzieren.



AUSSTATTUNG

[SERIENMÄSSIGE AUSSTATTUNG]

LEISTUNGEN

3TNV76-SBVA2 Yanmar Diesel | Erfüllt die europäischen Normen | Indirekt Einspritzung | Wasserabscheider | Hydraulikanlage LUDV (Flow Sharing) | 1 Zusatzkreis mit Proportionalregelung | 2. Gang | Externes Ölschauglas | 1 in den Ausleger integrierte LED-Leuchte.

KOMFORT

LCD-Schnittstelle | Heizung | Einstellbarer Sitz mit Stoff bezug und Kopfstütze | Einstellbare Handgelenkstützen | Fußstützen | Breite Fahrpedale | 2-geteilte Frontscheibe, nur die obere Scheibe einziehbar | Doppeltes Schiebefenster, rechts | Frontscheibe komplett durchsichtig | Scheibenwischer Scheibenwascher | Automatische Deckenleuchte | 2 Steckdosen 12V (Kabine) | Staufächer | Dokumentenfach | Getränkehalter.

SICHERHEIT UND HALTBARKEIT

Handläufe | Sicherheitshebel | Sicherheitsgurt | Nothammer | 3 Rückspiegel | Warnton | 4 Hubösen (2 auf dem Rahmen, 2 auf dem Planierschild) | Zweigeteilter Versorgungsschlauch des Räumschildzylinders | Vollständigen Schutz sämtlicher Zylinder | Durch Hüllen vor Abrieb geschützte Hydraulikschläuche | Kathaphoresebeschichtete Karosserie und Kabine | Abschließbar, Motorhaube und Seitenhauben | Spritzschutz für Dieselbefüllung.

VERSCHIEDENES

Kraftstoff anzeige | Werkzeugkasten | Werkzeugtasche | Fettpumpe.

[SONDERAUSSTATTUNG]

AUSSTATTUNG UND LEISTUNGEN

Spezialfarbe | Schnellverschlüsse | Biologisch abbaubares Öl | 2 LED-Scheinwerfer vorne an der Maschine | 1 LED-Leuchte + Rundumleuchte hinten | Dritter Steuerkreis -Greiferkreis.

KOMFORT UND BEDIENUNG

Sitz mit Kunstleder | Radio mit USB Steckdose und SD Karte Leser | Zentralschmieranlage.

SICHERHEIT UND HALTBARKEIT

Sicherheitsventil für Hubbetrieb + Überlastwarnung | Diebstahlsicherung (mit Schlüssel/über Tastatur) | GPS-Lokalisierung | Fahralarm.

[ZUBEHÖR]

Yanmar liefert Ihnen die auf Ihre Anforderungen angepasste Ausstattung, die den in Ihrem Land gültigen Sicherheitsnormen entspricht: mechanischer Schnellwechsler, Grabenräumlöffel, Schwenklöffel, Hecklöffel, Hydraulikhammer, etc.

DIMENSIONS

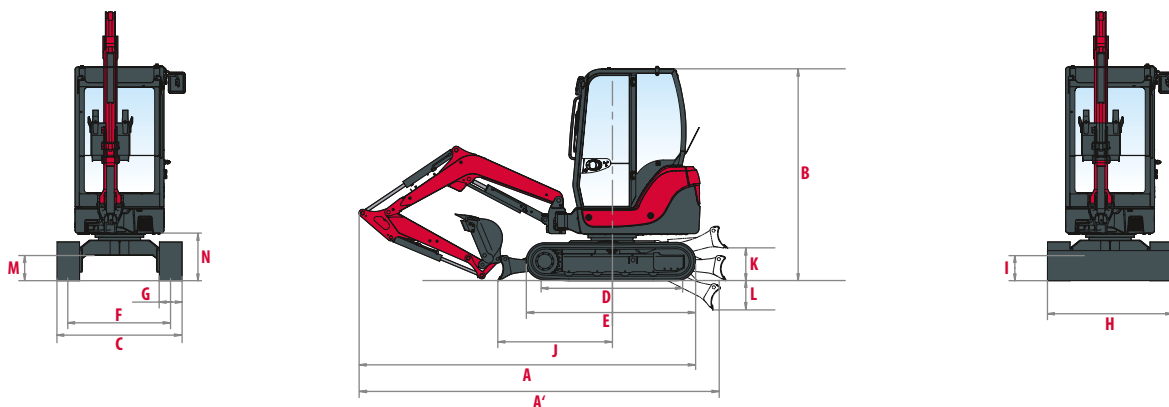

A Gesamtlänge	3 775 mm	H Gesamtbreite Planierschild	1 380 mm
A' Gesamtlänge mit Planierschild hinten	4 090 mm	I Gesamthöhe Planierschild	300 mm
B Gesamthöhe	2 320/2 360* mm	J Abstand Planierschild	1 270 mm
C Gesamtbreite	1 380 mm	K Max. Hubhöhe vom Boden	370 mm
D Raupenlänge am Boden	1 450 mm	L Unterflur	340 mm
E Länge Laufwerk	1 890 mm	M Min. Bodenfreiheit	280 mm
F Spur	1 160 mm	N Bodenfreiheit unter Gegengewicht	490 mm
G Raupenbreite	250 mm		

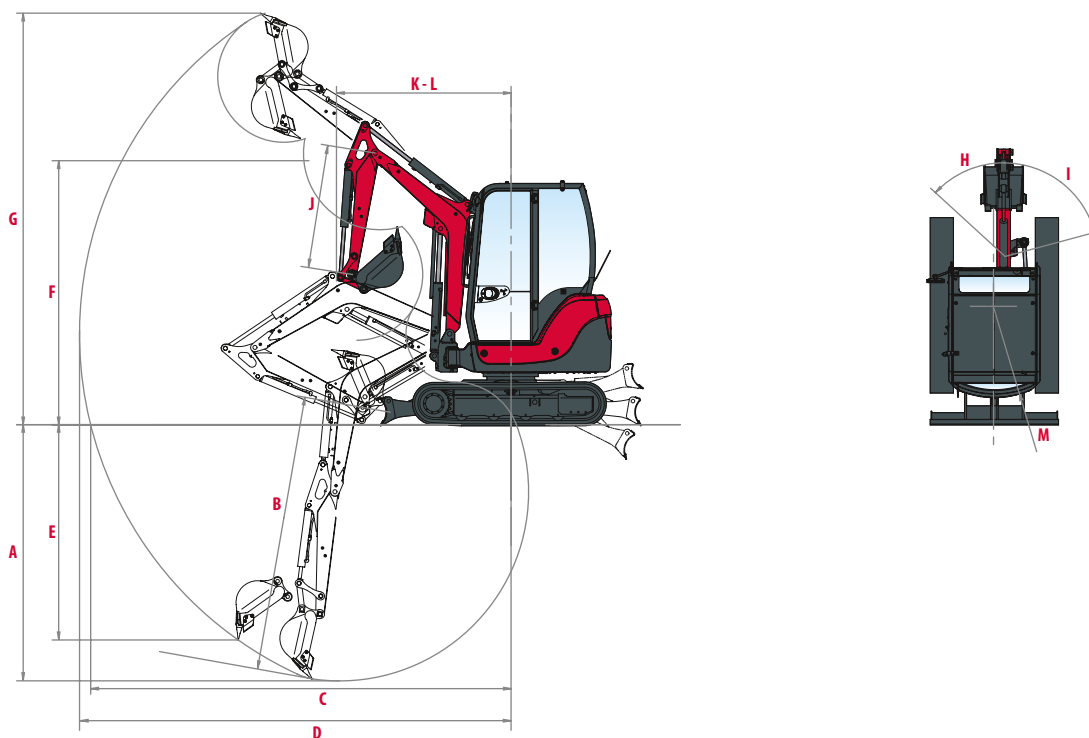

A Max. Grabtiefe - bei angehobenem Planierschild	2 480 mm	H Versatz Auslegerfuß links	40°
B Max. Grabtiefe - bei abgesenktem Planierschild	2 650 mm	I Versatz Auslegerfuß rechts	80°
C Max. Grabreichweite am Boden	4 130 mm	J Löffelstiel­länge	1 200 mm
D Max. Grabreichweite	4 240 mm	K Vorderer Schwenkradius	1 700 mm
E Max. senkrechte Einstichtiefe.	2 085 mm	L Vorderer Schwenkradius mit versetztem Ausleger	1 460 mm
F Max. Kipphöhe	2 760 mm	M Hinterer Schwenkradius	980 mm
G Max. Grabhöhe	4 020 mm		

* Schutzdach - Kabine
Technische Änderungen vorbehalten. Die Maßangaben in mm entsprechen der Ausführung mit Yanmar-Löffel.







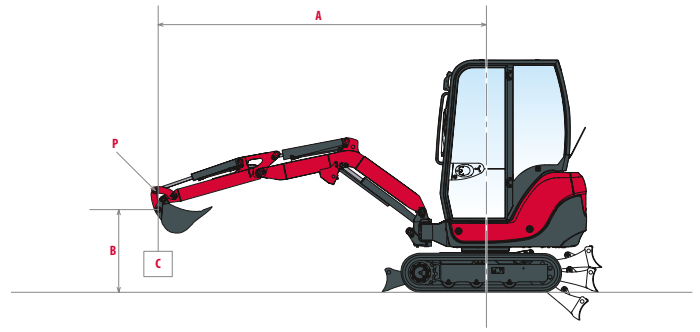





HUBKAPAZITÄT

 Hubkraftangabe über Längsachse













 Hubkraftangabe über Querachse



Kabine

Planierschild abgesenkt							Planierschild angehoben																	
A	Max.	3,5 m	3 m	2,5 m	2 m	1,5 m	Max.	3,5 m	3 m	2,5 m	2 m	1,5 m												
B																								
2,5 m	345	*505	-	-	*470	*490	-	-	-	-	-	-	345	*505	-	-	*470	*470	-	-	-	-	-	-
2 m	340	*500	-	-	*480	*480	*505	*510	-	-	-	-	340	390	-	-	*480	*480	*505	*505	-	-	-	-
1,5 m	320	*505	320	*505	420	*545	*595	*595	*720	*725	-	-	320	345	320	345	420	460	*595	*595	*720	*700	-	-
1 m	300	*515	320	*520	400	*590	520	*700	720	*965	-	-	300	345	320	355	400	450	520	590	720	*965	-	-
0,5 m	300	*525	310	*535	395	*630	495	*795	660	*1125	965	*1405	300	340	310	350	395	445	495	590	660	840	965	1110
0 m	315	*550	315	*550	375	*660	495	*830	670	*1150	1025	*1465	315	355	315	355	375	430	495	550	670	820	1025	1190
-0,5 m	330	*530	-	-	355	*565	505	*735	660	*925	1060	*1410	330	360	-	-	355	385	505	490	660	650	1060	1065
-1 m	390	*530	-	-	-	-	465	*645	700	*840	1000	*1235	390	445	-	-	-	-	465	505	700	680	1000	*1235
-1,5 m	*560	*560	-	-	-	-	-	-	*550	*550	*830	*820	*560	*560	-	-	-	-	-	-	*550	*550	*830	*830

Schutzdach

Planierschild abgesenkt							Planierschild angehoben																	
A	Max.	3,5 m	3 m	2,5 m	2 m	1,5 m	Max.	3,5 m	3 m	2,5 m	2 m	1,5 m												
B																								
2,5 m	340	*505	-	-	375	*490	-	-	-	-	-	-	325	385	-	-	375	*470	-	-	-	-	-	-
2 m	300	*500	-	-	370	*480	430	*510	-	-	-	-	295	335	-	-	370	*480	*505	*505	-	-	-	-
1,5 m	275	*505	275	*505	365	*545	470	*595	*715	*725	-	-	275	295	275	295	365	400	470	505	*720	*700	-	-
1 m	265	*515	275	*520	345	*590	450	*700	650	*965	-	-	255	295	275	305	345	390	450	505	615	745	-	-
0,5 m	260	*525	265	*535	345	*630	430	*795	585	*1125	785	*1405	260	295	265	300	340	380	430	505	555	715	780	855
0 m	270	*550	270	*550	325	*665	420	*830	570	*1150	765	*1465	270	305	270	305	325	370	425	470	565	690	840	940
-0,5 m	285	*530	-	-	305	*565	435	*735	580	*925	915	*1410	280	300	-	-	300	320	435	405	560	525	880	810
-1 m	330	*530	-	-	-	-	400	*645	610	*840	830	*1235	330	380	-	-	-	-	395	420	600	555	815	865
-1,5 m	450	*560	-	-	-	-	-	-	610	*550	*1010	*820	440	445	-	-	-	-	-	-	600	490	*1005	*830

[Die in der Tabelle enthaltenen Angaben stellen die Hubkapazität nach der ISO-Norm 10567 dar. Dabei wird das Löffelgewicht nicht berücksichtigt und sie entsprechen 75% der maximalen statischen Last oder 87% der hydraulischen Hubkraft vor dem Kippen. Die mit einem * gekennzeichneten Daten erläutern die Hydraulikgrenzwerte der Hubkraft.]

TECHNISCHE DATEN

[GEWICHT +/- 2 % (EG-NORMEN)*]

	Schutzdach		Kabine	
Betriebsgewicht (Gummiketten)	2 120 kg	0,27 kgf/cm ²	2 260 kg	0,29 kgf/cm ²
Transportgewicht (Gummiketten)	2 045 kg	0,26 kgf/cm ²	2 185 kg	0,28 kgf/cm ²

* Diese Werte gelten mit einem 58 kg schweren europäischen Löffel.

[MOTOR]

Typ	3TNV76-SBVA2
Vorschrift	Stufe V
Kraftstoff	Diesel
Nettoleistung	13,4 kW/18,2 PS/2 200 U/min
Bruttoleistung	13,8 kW/18,75 PS/2 200 U/min
Hubraum	1,116 liter
Maximales Drehmoment	66,3 - 69 N.m (1 600 U/min)
Kühlung	Wasserkühlung
Anlasser	12V - 1,4 kW
Batterie	12 V - 45 Ah
Lichtmaschine	12 V - 40 A

[HYDRAULIKANLAGE]

Maximaldruck	210 bar
Verstellpumpe	50 l/min

PTO	Messdaten bei max. Motordrehzahl	
	Druck	Öldurchfluss
1 Wege	0-200 bar	43,1-5,7 l/min
2 Wege	0-185 bar	11,2-8,9 l/min

 Die Durchflussmenge verringert sich bei steigendem Druck.

[LEISTUNGEN]

Fahrgeschwindigkeit	2,4/4,1 km/h
Drehgeschwindigkeit	9,5 U/min
Grabkraft (Ausleger)	12 kN
Grabkraft (Löffel)	19 kN
Maximale statische Traktionskraft (1. Gang/2. Gang)	20,4 kN/9,6 kN
Maximale Steigfähigkeit	30°
Schalldruckpegel (2000/14/EG & 2005/88/EG)	LwA: 92 dBA/LpA: 81 dBA

[UNTERWAGEN]

Anzahl untere Stützrollen	4
Kettenspanner	Fettpresse

[FÜLLMENGEN]

Kraftstofftank	29 l
Kühlflüssigkeit	4 l
Motoröl	3,9 l
Hydraulikkreis (einschl. Hydrauliktank)	32 l
Hydrauliktank	20 l

WARTUNGSINTERVALLE

[Wechsel Motoröl und -filter: **500 Stunden**] [Wechsel Kraftstofffilter: **250 Stunden**] [Filterwechsel Hydrauliköl: **500 Stunden**]
 [Hydraulikölwechsel: **1 000 Stunden**] [Wechsel Kühlflüssigkeit: **2 000 Stunden**] [Wechsel Hydraulikölfilter : **500 Stunden**]



YANMAR



Yanmar Compact Equipment EMEA

DE_SV22_1022



www.agfbs.ch / Tel. 055 286 12 86

www.yanmar.com

**BUILDING
WITH YOU**

Gedruckt in Frankreich - Materialien/Werkstoffe unterliegen Änderungen des Herstellers ohne Vorankündigung - Wenden Sie sich für weitere Informationen bitte an Ihren lokalen Yanmar Compact Equipment EMEA Händler.