

DEVELON

Escavatori gommati

DX57W-7



Potenza max	42,5 kW
Peso operativo	5,8 t
Capacità della benna	0,175 m ³

MINIESCAVATORE DALLE MASSIME PRESTAZIONI

PRESTAZIONI AL TOP IN UNA MACCHINA VERSATILE

- Rotazione a 360° per una migliore visibilità e adattabilità a qualunque cantiere.
- Le grandi prestazioni idrauliche di una vera macchina multiruolo.
- Pienamente a suo agio negli spazi angusti grazie al brandeggio del braccio.
- Traslazione a velocità ineguagliate (fino a 20 o 30 km/h, secondo le normative locali).

EFFICIENZA

Sbraccio extra di oltre 6 m e grandi capacità di sollevamento, grazie al blocco dell'assale anteriore e alla distribuzione bilanciata dei pesi.

COMFORT

Cabina tra le più spaziose sul mercato, con livelli di vibrazioni e rumorosità inferiori e visibilità panoramica eccellente. Ampia e comoda porta di accesso. Sedile riscaldato a sospensione pneumatica completamente regolabile e aria condizionata con climatizzatore di serie.

POTENZA

Nuovo motore Stage V con DOC e DPF, eccezionalmente potente e con coppia elevata ai bassi regimi.

SICUREZZA

Nuovo sistema con telecamere a copertura panoramica a 360° e sensori a ultrasuoni

ASSALE ANTERIORE

Il blocco dell'oscillazione dell'assale anteriore migliora la stabilità e le prestazioni di scavo e movimentazione.



Efficienza e sicurezza: distanza libera da terra eccellente per una migliore protezione su terreni irregolari.

CONTROLLABILITÀ

3 modalità di lavoro e 3 di potenza, comando proporzionale, schermo LCD TFT da 7" a colori intuitivo (posizione regolabile), 2 velocità (alta, bassa + creep). Comando a joystick per il brandeggio del braccio.

PRODUTTIVITÀ

Forze di scavo, di spinta e di trazione superiori.

MANUTENZIONE FACILE

Accesso agevole a tutti i componenti. Parametri di manutenzione consultabili direttamente dal pannello di controllo.

FILTRAGGIO AVANZATO

Autopulente ed esente da manutenzione, il prefiltro aria ciclonico espelle tutti i tipi di detriti misti.

PRESTAZIONI ED EFFICIENZA DEI CONSUMI AL TOP



LA POTENZA PER SOLLEVARE LA PRODUTTIVITÀ

Il DX57W-7 affronta con la massima efficienza e affidabilità anche i lavori più impegnativi, con notevoli risparmi di tempo e denaro:

- L'impianto idraulico sfrutta la potenza motrice in maniera ancora più efficiente, ottenendo la massima resa dalla pompa e garantendo ancora più comfort e comandi più dolci e più precisi.
- La migliore efficienza dei consumi riduce a sua volta i costi di esercizio e l'impatto ambientale.

GESTIONE OTTIMIZZATA DELLA POTENZA

Il DX57W-7 è equipaggiato con un motore Develon D24 Stage V. Noto e apprezzato per l'efficienza dei consumi, l'affidabilità e la durata, questo diesel combina potenza eccezionale e coppia elevata a bassi regimi. Il catalizzatore a ossidazione diesel (DOC) e il filtro antiparticolato per motori diesel (DPF) ne assicurano la conformità alla normativa Stage V.

Se il motore è il cuore dell'escavatore, il sistema e-EPOS ne è il cervello e fornisce un canale di comunicazione perfettamente sincronizzato tra la centralina elettronica ECU (Electronic Control Unit) del motore e l'impianto idraulico. Un controller di rete locale CAN regola il flusso costante di informazioni tra il motore e l'impianto idraulico, assicurando la precisa e puntuale erogazione della potenza richiesta.

GESTIONE INTELLIGENTE DEL CARBURANTE

- Possibilità di scelta tra 3 modalità di erogazione della potenza e 3 modalità di lavoro, per prestazioni sempre ottimali in qualunque condizione
- Arresto automatico del motore: il motore si ferma se la macchina rimane al minimo oltre un determinato periodo di tempo
- La gestione elettronica del consumo di carburante ottimizza l'efficienza
- Il minimo automatico riduce i consumi





COMFORT ECCEZIONALE E SEMPLICITÀ DEI COMANDI

LO SPAZIO DI LAVORO IDEALE, DISEGNATO ATTORNO ALL'OPERATORE

Con una delle cabine più spaziose sul mercato, il DX57W-7 è progettato per offrire un ambiente di lavoro praticamente senza pari. I comandi ergonomici e il nitido schermo a colori pongono la macchina saldamente nelle mani dell'operatore.

UN AMBIENTE DI LAVORO DA PRIMA CLASSE

- La tecnologia avanzata del motore riduce i consumi e soddisfa tutte le normative sulla limitazione della rumorosità, assicurando all'operatore un comfort eccezionale
- Il sistema di sospensione con bussole antivibranti CabSus smorza le vibrazioni e protegge dagli urti
- Il piantone dello sterzo pienamente regolabile assicura visibilità ottimale
- Il sedile a sospensione pneumatica riscaldato è di serie
- Aria condizionata con climatizzatore

SICUREZZA CERTIFICATA ISO

Sofisticata e allo stato dell'arte, la cabina ROPS è pressurizzata e conforme ai requisiti di sicurezza ISO. Fari di lavoro di serie su braccio e cabina (LED in opzione), gli ampi specchietti retrovisori e la telecamera posteriore migliorano la visibilità panoramica (telecamere con vista panoramica a 360° e sensori a ultrasuoni in opzione). Sempre di serie: segnalatore automatico di surriscaldamento; sensore pressione olio insufficiente; interruttore di arresto d'emergenza del motore; allarme di sovraccarico.

GLI STANDARD DI EFFICIENZA PIÙ AVANZATI DIRETTAMENTE SULLA PUNTA DELLE DITA

Joystick ad alta sensibilità e comandi collocati in posizione facile da raggiungere permettono di lavorare con il minimo sforzo e in piena sicurezza, tranquillità e comodità. La portata ausiliaria proporzionale rende più dolce, efficiente e preciso l'utilizzo degli accessori idraulici.

SCHERMO LCD TFT A COLORI

Lo schermo LCD TFT da 7" (con tecnologia Thin-Film-Transistor che migliora la qualità dell'immagine) offre modalità di visualizzazione giorno/notte. Facile da usare, consente l'accesso completo alle impostazioni e ai dati di manutenzione della macchina. Eventuali anomalie sono mostrate in modo chiaro dallo schermo, per lavorare in piena sicurezza e fiducia con un controllo completo delle condizioni operative della macchina.

GESTIONE DINAMICA DELLA POTENZA

- Pulsante di decelerazione: basta premerlo una volta per rallentare il motore a basso regime o al minimo
- Il minimo automatico si attiva dopo 4 secondi di permanenza dei comandi in posizione neutra, riducendo il consumo di carburante e la rumorosità in cabina

3 MODALITÀ DI LAVORO, 3 MODALITÀ DI POTENZA

Erogazione ottimizzata in funzione dell'applicazione con riduzione al minimo dei consumi di carburante:

- Modalità a singolo effetto, a doppio effetto e di scavo
- Modalità Power, Standard & Economy



PIÙ DURATA, MENO MANUTENZIONE

PRESTAZIONI AFFIDABILI PER COSTI TOTALI DI ESERCIZIO RIDOTTI

Materiali di qualità, il ricorso ai più avanzati sistemi di progettazione assistita e test di resistenza nelle più severe condizioni sono garanzia di prestazioni durature.

FACILE ACCESSO PER LA MANUTENZIONE

- Basta premere un interruttore per scollegare la batteria e preparare la macchina per i periodi di fermo prolungato
- Il display contatore è consultabile con facilità anche stando al suolo
- Per rendere ancora più agevole l'accesso e la manutenzione, tutti i filtri (olio motore, prefiltro carburante, filtro carburante e filtro pilota) sono raggiungibili direttamente dal livello del suolo. I componenti del motore sono facilmente raggiungibili tramite il cofano posteriore.

PERNI E BOCCOLE A TECNOLOGIA AVANZATA

Braccio e bilanciere sono collegati con un sistema di attacco con dado a corona e coppiglia semplice, robusto e affidabile.

Per il perno di articolazione del braccio viene utilizzato un metallo a elevata lubrificazione che ne migliora la durata e prolunga gli intervalli di ingrassaggio. Il punto di snodo della benna utilizza boccole EM (Enhanced Macrosurface) dal particolare profilo superficiale e rivestimento autolubrificante che ottimizza la lubrificazione e rende più agevole la rimozione dei detriti. Dischi ultrasensibili all'usura e lo spessore per lo snodo della benna in materiale polimerico migliorano ulteriormente la durata.

FILTRAGGIO AVANZATO

Il prefiltro ciclonico blocca la maggior parte dei detriti più pesanti dell'aria ingeriti dalla presa d'aria prima che possano entrare nel motore. Autopulente ed esente da manutenzione, il sistema espelle tutti i tipi di detriti misti, inclusi fango, neve, pioggia, foglie, segatura, fieno, ecc.

CARRO ROBUSTO

Il telaio rigido e saldato è estremamente robusto e resistente. La disposizione efficiente e razionale delle linee idrauliche, la trasmissione e il differenziale posteriore adeguatamente protetti e gli assali per impieghi gravosi rendono questo carro perfetto per le applicazioni tipiche degli escavatori gommati. È inoltre possibile bloccare l'oscillazione dell'assale.

BRACCIO E BILANCIERE RINFORZATI

Per il calcolo della migliore distribuzione dei carichi sull'intera struttura del braccio si è fatto ricorso al metodo dell'analisi a elementi finiti (FEA, Finite Element Analysis). Combinato con l'incremento dello spessore dei materiali impiegati, questo metodo di analisi ci ha consentito di limitare la fatica dei componenti, migliorando affidabilità e durata.

Barre di rinforzo supplementari e struttura centrale e flangia terminale irrobustite migliorano la protezione della base del bilanciere.



SPECIFICHE TECNICHE

MOTORE

Progettato per offrire prestazioni ed efficienza dei consumi superiori, il diesel Develon D24 risponde pienamente ai requisiti antinquinamento Stage V ed è dotato di catalizzatore a ossidazione diesel (DOC) e di filtro antiparticolato per motori diesel (DPF).

Modello

Develon D24

Cilindri

4

Potenza nominale a 2400 rpm

SAE J1349 42,5 kW (58 CV)

Coppia max

20,6 kgf·m @ 1600 rpm

Minimo (basso - alto)

1050 [±10] - 2400 [±25] rpm

Cilindrata

2392 cm³

Alesaggio × Corsa

90 mm × 94 mm

Motorino di avviamento

12 V / 2,5 kW

Batterie - Alternatore

1 × 12 V, 100 Ah - 12 V, 90 A

Filtro aria

Filtro aria a doppio elemento e separatore di polveri con prefiltra

MECCANISMO DI ROTAZIONE

Meccanismo di rotazione con motore a pistoni assiali che muove un riduttore epicicloidale a 2 stadi a bagno d'olio e assicura la massima coppia.

- Ralla di rotazione: cuscinetto a una corona di sfere a contatto obliquo e ingranaggio interno temprato a induzione
- Pignone e ingranaggio interno immersi in bagno di lubrificante
- La coppia maggiore riduce i tempi di rotazione
- Il freno di rotazione di stazionamento è attivato a molla e rilasciato idraulicamente

Velocità di rotazione max

8,9 rpm

Coppia di rotazione max

1022 kgf·m

Impianto di rotazione

Motore a pistoni assiali

PESO OPERATIVO

Con bilanciere da 1,6 m e ruote standard

5,74 t

Con bilanciere da 1,9 m e ruote gemellate

6,24 t

IMPIANTO IDRAULICO

Il sistema elettronico di ottimizzazione della potenza e-EPOS (Electronic Power Optimising System) è il cervello dell'escavatore: garantisce massima efficienza dell'impianto idraulico riducendo al minimo il consumo di carburante in tutte le condizioni operative. Per armonizzare il funzionamento di motore e impianto idraulico, l'e-EPOS è collegato alla centralina elettronica del motore (ECU) mediante una linea di connessione dati.

- L'impianto idraulico consente movimenti indipendenti o combinati
- Le due velocità di traslazione offrono la scelta tra una coppia maggiore o una velocità più alta
- Il sistema a pompe cross-sensing riduce i consumi
- Sistema di decelerazione automatica
- 3 modalità di lavoro, 3 modalità di potenza
- Controllo della portata delle pompe assistito elettronicamente

Pompa principale

Pompa a pistoni assiali

Portata massima a 2400 rpm 2 × 60 L/min

Pompa di pilotaggio

Pompa a ingranaggi

Portata massima a 2400 rpm 21,4 L/min

Pompa di sterzo

Pompa a ingranaggi

Portata massima a 2400 rpm 38,9 L/min

Taratura valvole di sicurezza

Accessorio 240 kgf/cm²

Traslazione 270 kgf/cm²

Rotazione 230 kgf/cm²

Pilotaggio 34 kgf/cm²

CILINDRI IDRAULICI

Corpi e bielle dei cilindri in acciaio alto resistenziale. Ammortizzazione di fine corsa su tutti i cilindri per un funzionamento senza scosse e una maggiore durata utile dei pistoni.

Cilindri	Quantità	Alesaggio × Diametro stelo × Corsa (mm)
Braccio	1	110 × 60 × 712
Bilanciere	1	85 × 55 × 873
Benna	1	80 × 50 × 600
Lama apripista	1	110 × 60 × 160
Stabilizzatori	2	75 × 75 × 100
Brandeggio braccio	1	95 × 50 × 558

SPECIFICHE TECNICHE

CABINA

Gli impianti di riscaldamento e aria condizionata sono integrati per assicurare un controllo ottimale della climatizzazione. La ventola a regolazione automatica produce un flusso di aria filtrata che viene distribuito tramite le bocchette collocate nell'abitacolo. Il sedile a sospensione pneumatica riscaldato e regolabile è dotato di cintura di sicurezza. L'operatore può regolare il sedile ergonomico e la console dei joystick indipendentemente tra loro in base alle sue preferenze.

Livello di pressione acustica ponderato A misurato al sedile operatore, LpAd (ISO 6396:2008)

74 dB(A)

Livello di potenza sonora ponderato A, LwAd (2000/14/CE)

Dichiarato: 98 dB(A), Misurato: 97 dB(A)

TRAZIONE

Le ruote sono mosse da un motore a pistoni assiali con trasmissione a due velocità (alta, bassa). Oltre alle due velocità della trasmissione Powershift vi sono poi una modalità supplementare Economy e quella di avvicinamento lento (creep) con attivazione a interruttore. La scelta avviene tramite il selettore di traslazione. Le due velocità di traslazione offrono la scelta tra una coppia maggiore o una velocità più elevata.

Velocità di traslazione (bassa/alta)

10 / 30 km/h

Trazione max

3,3 t

Raggio di rotazione minimo

4,85 m

Pendenza superabile max

35° / 70%

Angolo di oscillazione

± 5°

FRENI

Doppio circuito multidisco con dischi in metallo sinterizzato che ne assicura una maggiore durata utile. Impianto frenante alimentato da una pompa e pressurizzato tramite accumulatori. Freno di stazionamento a rilascio idraulico e innesto a molle che agiscono sull'albero di trasmissione.

PESO DEI COMPONENTI

Elemento	Unità	Peso	Note
Torretta	kg	2797	Senza gruppo di lavoro e contrappeso
Carro	kg	2040	Con ralla, staffa brandeggio braccio, ruote non gemellate
Gruppo di lavoro	kg	829	Con bilanciere da 1,6 m
Contrappeso	kg	246	
Braccio monoblocco	kg	248	
Bilanciere 1,6 m	kg	117	
Bilanciere 1,9 m	kg	140	
Lama apripista	kg	225	1920 mm (con copertura da 24 kg)

CAPACITÀ DEI SERBATOI

Serbatoio carburante	118 L
Impianto idraulico	95 L
Impianto di raffreddamento	10,8 L
Olio motore	9,2 L
Mozzo assale anteriore	2 / 0,4 L
Mozzo assale posteriore	2 / 0,4 L
Carter assale anteriore	5,1 L
Carter assale posteriore	4,6 L
Trasmissione	1,5 L

FORZE DI SCAVO

Forza di strappo - benna (ISO)

4,2 t

Forza di scavo - bilanciere (ISO)

Bilanciere 1,6 m 2,8 t

Bilanciere 1,9 m 2,5 t

BENNE

Tipo di benna	Capacità (m³) SAE	Larghezza (mm)		Peso (kg)	Bilanciere 1,6 m	Bilanciere 1,9 m
		Senza taglienti laterali	Con taglienti laterali			
Standard	0,175	654	724	141	A	A
Opzione	0,19	714	784	149	A	A
Opzione	0,07	300	362	97	A	A

A: adatta per materiali con densità inferiore o uguale a 2100 kg/m³

B: adatta per materiali con densità inferiore o uguale a 1800 kg/m³

C: adatta per materiali con densità inferiore o uguale a 1500 kg/m³

D: adatta per materiali con densità inferiore o uguale a 1200 kg/m³

Come da ISO 10567 e SAE J296, lunghezza del bilanciere senza innesto rapido. A scopo puramente illustrativo.

DIMENSIONI E DIAGRAMMA DI LAVORO

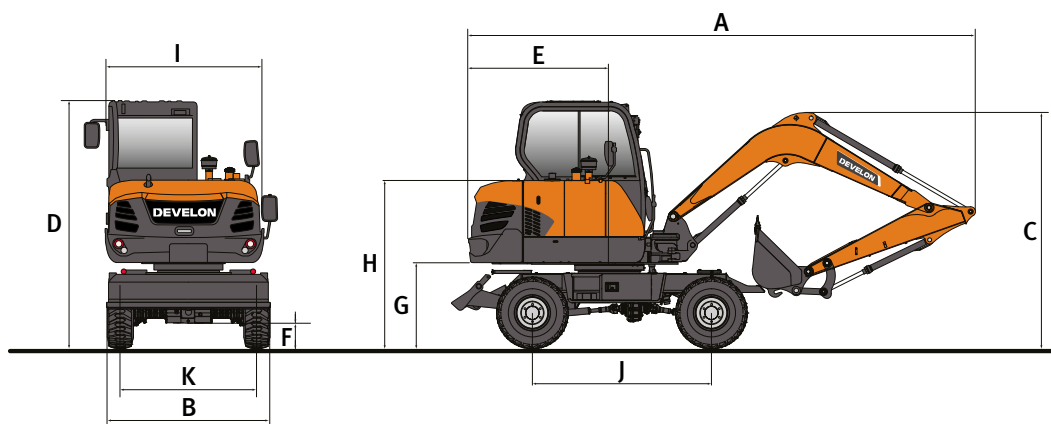

DIMENSIONI

	Unità	DX57W-7	
Lunghezza braccio	mm	3000	
Lunghezza bilanciere	mm	1600	1900
Pneumatici	-	Singolo	Doppio
A Lunghezza di trasporto	mm	5896	5971
B Larghezza di trasporto	mm	1947	2290
C Altezza di trasporto (al braccio)	mm	3633	3638
D Altezza al tetto della cabina	mm	2861	2861
E Raggio di rotazione posteriore	mm	1650	1650
F Altezza da terra min	mm	270	270
G Altezza minima da terra della torretta	mm	980	980
H Altezza cofano motore	mm	1941	1941
I Larghezza torretta	mm	1853	1853
J Passo	mm	2100	2100
K Larghezza al battistrada	mm	1600	1780

DIAGRAMMA DI LAVORO



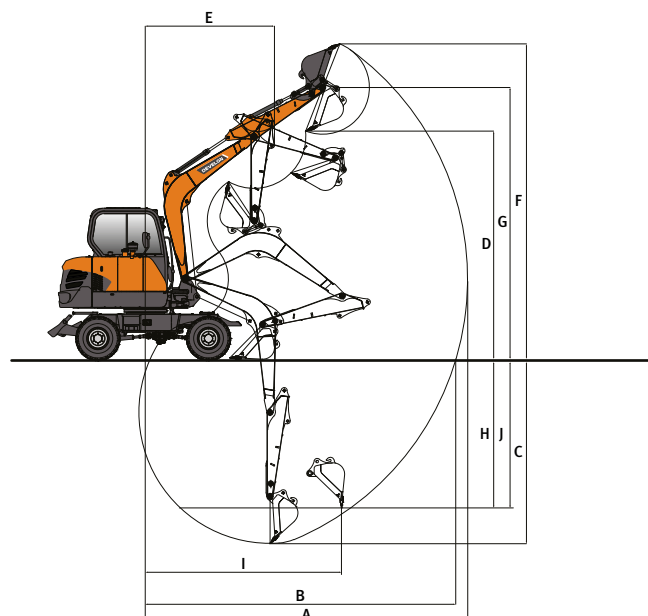









	Unità	DX57W-7	
Lunghezza braccio	mm	3000	
Lunghezza bilanciere	mm	1600	1900
A Sbraccio di scavo max	mm	6108	6400
B Sbraccio di scavo max (al suolo)	mm	5888	6190
C Profondità di scavo max	mm	3495	3795
D Altezza di scarico max	mm	4324	4510
E Raggio di brandeggio min	mm	2448	2464
F Altezza di scavo max	mm	5976	6170
G Altezza max al perno della benna	mm	5150	5339
H Profondità parete verticale max	mm	2805	3115
I Raggio verticale max	mm	3873	3928
J Profondità di scavo max (livello 8')	mm	3084	3427
Angolo brandeggio braccio (Sx / Dx)	°	80/50	80/50



CAPACITÀ DI SOLLEVAMENTO

LAMA SU - ANTERIORE • SENZA BENNA

(UNITÀ: 1000 KG)

A	1,0 m		2,0 m		3,0 m		4,0 m		5,0 m		Sbraccio max			
													A	
Braccio 3,0 m • Bilanciere 1,6 m • Ruote gemellate • Contrappeso 246 kg														
5,0 m												1,20*	1,20*	3,57
4,0 m							1,21*	1,21*				1,04*	1,04*	4,47
3,0 m							1,35*	1,35*				1,00*	0,98	4,97
2,0 m					2,22*	2,02	1,65*	1,33	1,42	0,96		1,02*	0,90	5,20
1,0 m					2,88*	1,92	1,95	1,28	1,40	0,94		1,11*	0,89	5,19
0,0 m			2,19*	2,19*	3,02	1,87	1,91	1,25				1,29*	0,94	4,95
-1,0 m	2,93*	2,93*	3,95*	3,67	3,01	1,87	1,91	1,25				1,64	1,09	4,44
-2,0 m			4,00*	3,74	2,46*	1,91						1,92*	1,53	3,50

LAMA SU - POSTERIORE • SENZA BENNA

Braccio 3,0 m • Bilanciere 1,6 m • Ruote gemellate • Contrappeso 246 kg

5,0 m												1,20*	1,20*	3,57
4,0 m							1,21*	1,21*				1,04*	1,04*	4,47
3,0 m							1,35*	1,35*				0,99	0,98	4,97
2,0 m					2,04	2,02	1,34	1,33	0,96	0,96		0,91	0,90	5,20
1,0 m					1,93	1,92	1,29	1,28	0,94	0,94		0,89	0,89	5,19
0,0 m			2,19*	2,19*	1,89	1,87	1,26	1,25				0,94	0,94	4,95
-1,0 m	2,93*	2,93*	3,72	3,67	1,89	1,87	1,25	1,25				1,09	1,09	4,44
-2,0 m			3,79	3,74	1,93	1,91						1,55	1,53	3,50

LAMA SU - ANTERIORE • SENZA BENNA

Braccio 3,0 m • Bilanciere 1,9 m • Ruote gemellate • Contrappeso 246 kg



5,0 m							1,00*	1,00*				0,99*	0,99*	4,01
4,0 m							1,04*	1,04*				0,87*	0,87*	4,82
3,0 m							1,20*	1,20*	1,23*	0,98		0,84*	0,84*	5,28
2,0 m					1,96*	1,96*	1,51*	1,33	1,35*	0,96		0,86*	0,83	5,49
1,0 m					2,70*	1,93	1,85*	1,28	1,40	0,93		0,93*	0,82	5,48
0,0 m			2,11*	2,11*	3,01	1,87	1,91	1,24	1,38	0,92		1,06*	0,85	5,26
-1,0 m	2,49*	2,49*	3,47*	3,47*	3,00	1,86	1,90	1,23				1,34*	0,97	4,79
-2,0 m	3,82*	3,82*	4,47*	3,69	2,70*	1,88						1,77*	1,28	3,96

LAMA SU - POSTERIORE • SENZA BENNA

Braccio 3,0 m • Bilanciere 1,9 m • Ruote gemellate • Contrappeso 246 kg

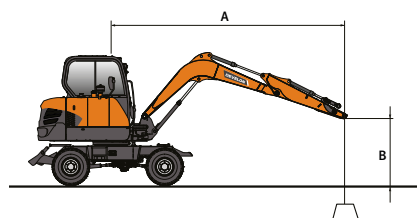
5,0 m							1,00*	1,00*				0,99*	0,99*	4,01
4,0 m							1,04*	1,04*				0,87*	0,87*	4,82
3,0 m							1,20*	1,20*	0,98	0,98		0,84*	0,84*	5,28
2,0 m					1,96*	1,96*	1,34	1,33	0,96	0,96		0,83	0,83	5,49
1,0 m					1,95	1,93	1,29	1,28	0,94	0,93		0,82	0,82	5,48
0,0 m			2,11*	2,11*	1,89	1,87	1,25	1,24	0,92	0,92		0,86	0,85	5,26
-1,0 m	2,49*	2,49*	3,47*	3,47*	1,87	1,86	1,24	1,23				0,98	0,97	4,79
-2,0 m	3,82*	3,82*	3,74	3,69	1,90	1,88						1,29	1,28	3,96



 : Capacità nominale frontale.
 : Capacità nominale laterale o per rotazioni a 360°.

1. Le capacità di sollevamento indicate sono conformi ISO 10567:2007(E).
2. Il punto di carico è all'estremità del bilanciere.
3. * = Carichi nominali basati sulla capacità idraulica.
4. I carichi nominali indicati non superano il 75% del carico di ribaltamento o l'87% della capacità di sollevamento idraulica.
5. Per calcolare la capacità di sollevamento con la benna, sottrarre il peso della benna dai valori indicati.
6. Le configurazioni descritte non riflettono necessariamente le dotazioni macchina standard.

ACCESSORI OPZIONALI

SERVE UN DEMOLITORE?



Disponibili per escavatori da 1 a 10 t

PRESTAZIONI OTTIMIZZATE

I demolitori serie HB sono ottimizzati per gli escavatori Develon e certificati da Develon.

PRESTAZIONI

I demolitori Develon HB offrono prestazioni e produttività eccellenti, nel demolire calcestruzzo come nel frantumare rocce.

GARANZIA

Basta con i problemi di compatibilità e garanzia causati dall'utilizzo di demolitori non approvati. Develon offre garanzia standard di 2 anni.

COSTO TOTALE DI POSSESSO

Anche con la garanzia di 2 anni, la serie HB è offerta a un prezzo ragionevole, a tutto vantaggio del costo totale di possesso per il cliente.

SET DI BENNE

Qualche sia la larghezza, i nostri set di benne sono pronti ad affrontare qualsiasi lavoro di scavo.

Disponibili per escavatori da 1 a 10 tonnellate

Ogni set contiene:

- 1 attacco rapido a perni
- 3 benne da scavo con denti
- 1 benna livellatrice

TAGLIENTI LATERALI E PIASTRE DI USURA INFERIORI

Le benne da scavo sono dotate di taglienti laterali spessi e smussati e di piastre di usura inferiori che coprono il 90% del fondo della benna.

RIGIDITÀ RAFFORZATA

La benna livellatrice è dotata di una o più piastre anima per rafforzarne la rigidità.



DOTAZIONI DI SERIE E OPZIONALI

● Di serie ○ Opzionale

Motore

- Develon D24, conforme Stage V, con DOC e DPF
- Minimo automatico

Impianto idraulico

- Rigenerazione della portata di braccio e bilanciere
- Valvole anti oscillazione rotazione
- Porte libere (distributore)
- Circuito ausiliario a 2 vie per demolitore idraulico
- Cilindri con decelerazione a fine corsa e guarnizioni anti contaminanti

Cabina e abitacolo

- Cabina insonorizzata montata su bussole antivibranti CabSus
- Sedile a sospensione pneumatica, riscaldato, regolabile, con poggiatesta e braccioli regolabili
- Aria condizionata con climatizzatore
- Parabrezza con vetro superiore sollevabile, tendina avvolgibile e vetro inferiore rimovibile
- Finestrini laterali a scorrimento a destra e a sinistra
- Tergicristallo intermittente
- Interruttore sbrinatori lunotto posteriore
- Joystick PPC regolabili per il controllo di braccio, bilanciere, benna e brandeggio
- Controllo proporzionale delle linee idrauliche ausiliare tramite joystick e pedali
- Piantone dello sterzo regolabile
- Manopola jog/shuttle
- Monitor LCD TFT a colori da 7" (18 cm)
- Sistema di gestione degli accessori
- Selettore regime motore (rpm)
- Selezione automatica della velocità di traslazione (alta o bassa)
- 3 modalità di lavoro, 3 modalità di potenza
- Segnalatore acustico elettrico
- Accendisigari
- Plafoniera
- Portabicchiere
- Vari scompartimenti riponi oggetti (es.: portadocumenti sotto il sedile)
- Vano portaoggetti (attrezzi, ecc.)
- Vano isotermico
- Pavimento piano, spazioso e facile da pulire
- Chiave master
- Protezione antifurto
- Presa elettrica 12 V di riserva
- Porta di comunicazione seriale per collegamento a computer portatile
- Comando accensione/spengimento autoradio a distanza
- Autoradio con Bluetooth

Sicurezza

- Struttura di protezione contro il ribaltamento ROPS (Roll Over Protective Structure)
- Valvole di sicurezza sui cilindri di braccio e bilanciere
- Dispositivo allarme sovraccarico (OWD)
- Girofaro
- Telecamera posteriore
- Leva di sicurezza per il blocco delle funzioni idrauliche
- Vetro di sicurezza
- Martelletto rompivetro d'emergenza
- Specchietti retrovisori destro e sinistro
- Pannelli esterni e tappo carburante con serratura
- Staccabatteria
- Sistema di prevenzione riavvio motore
- Freno di stazionamento
- Fari di lavoro (2 anteriori sul telaio, 1 anteriore sulla cabina, 1 posteriore sulla cabina, 2 sul braccio)
- Fari di lavoro LED aggiuntivi
- Luce LED braccio monoblocco
- Telecamere con vista a 360°
- Sensori a ultrasuoni

Altro

- Braccio: 3000 mm – Bilanciere: 1600 mm – Contrappeso: 246 kg
- Spegnimento automatico della pompa di rifornimento carburante
- Filtro aria e separatore di polveri Cyclone Turbo con prefiltro
- Prefiltro carburante con sensore separatore della condensa
- Protezione per radiatore/scambiatore di calore olio
- Funzione di autodiagnosi
- Alternatore (12 V, 90 A) - Batteria (12 V, 100 Ah)
- Impianto di traslazione a 2 velocità
- Lubrificazione centralizzata per la ralla di rotazione e i punti di articolazione del braccio escavatore
- Protezioni per i fari di lavoro
- Bilanciere 1900 mm
- Tubazioni per accessori rotativi (PERO)
- Tubazioni per benna mordente
- Tubazioni per attacco rapido
- Omologazione stradale (dipende dal paese)

Carro

- Lama apripista posteriore e culla anteriore
- Pneumatici singoli 12-16.5-12 PR
- Modalità del blocco oscillazione dell'assale anteriore (On/Off/Auto)
- Cassetta degli attrezzi con serratura
- Occhielli per tensionamento catena anteriori e posteriori
- Pneumatici gemellati 8.25-15, 14 PR

Lista degli accessori

- Set di benne (= 1 attacco rapido idraulico QC45 + 3 benne da scavo 110 L-450 mm / 160 L-600 mm / 250 L-900 mm + 1 benna livellatrice 300 L-1500 mm)
- Demolitore idraulico Develon HB06H, 500-900 colpi/min, 120 dB





www.agfbs.ch / Tel. 055 286 12 86

Powered by Innovation

PER SAPERNE DI PIÙ:
DX57W-7

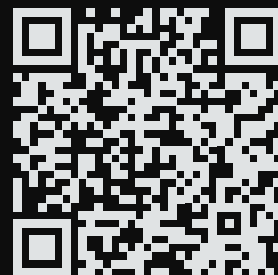

DEVELON

HD Hyundai Infracore Europe s.r.o.
IBC - Pobřežní 620/3, 186 00 Praha 8-Karlín
Czech Republic

©2023 DEVELON DD4600742-IT (08-23)

Alcune specifiche sono basate su calcoli tecnici e non sono misure effettive. I dati tecnici vengono forniti solo a scopo di confronto e sono soggetti a modifiche senza preavviso. Le specifiche tecniche delle singole attrezzature Develon variano in base alle normali variazioni di progettazione, produzione, condizioni operative e altri fattori. Le immagini dei prodotti Develon possono mostrare attrezzature diverse da quelle standard.