

DEVELON

Pelles sur pneus

DX57W-7



Puissance max.	42,5 kW
Poids opérationnel	5,8 t
Capacité du godet	0,175 m ³

UNE MINI-PELLE QUI FAIT LE MAXIMUM

DES PERFORMANCES DE HAUT NIVEAU ET UNE CONCEPTION POLYVALENTE

- Orientation sur 360° pour une meilleure visibilité et adaptabilité sur tous les chantiers
- Capacité hydraulique élevée d'un véritable porte-outils
- Travail efficace dans les espaces restreints grâce au déport de flèche
- Vitesse d'avancement inégalée (jusqu'à 20 ou 30 km/h selon les réglementations locales)

EFFICACITÉ

Hauteur d'attaque de plus de 6 mètres et capacités de levage impressionnantes, grâce au blocage de l'oscillation de l'essieu avant et une répartition optimale des masses.

CONFORT

Une des cabines les plus spacieuses du marché, des niveaux de bruit et de vibrations particulièrement bas et une visibilité panoramique exceptionnelle. Porte de grandes dimensions pour un accès commode et sûr. Siège entièrement réglable à suspension pneumatique avec chauffage intégré. Climatisation à régulation automatique en équipement standard.

PUISSANCE

Le nouveau moteur Phase V, équipé d'un oxydeur catalytique (DOC) et d'un filtre à particules (DPF), développe une puissance exceptionnelle et un couple élevé à bas régime.

SÉCURITÉ

Nouveau système de caméras AVM (vision panoramique 360 °) et détecteurs d'obstacle à ultrasons.

ESSIEU AVANT

Blocage de l'oscillation de l'essieu avant pour une stabilité accrue et des performances optimisées lors des travaux d'excavation et de manutention.



Efficacité et sécurité : garde au sol généreuse pour circuler en toute sécurité sur les terrains accidentés.

FACILITÉ D'UTILISATION

3 modes de travail et 3 modes de puissance moteur, commandes proportionnelles, écran de contrôle couleur TFT LCD de 7" (18 cm) interactif et réglable, 2 gammes de vitesse (rapide, lente + approche lente). Commande du déport de flèche par manipulateur.

PRODUCTIVITÉ

Forces de fouille et de traction de haut niveau.

ENTRETIEN FACILE

Accès facile à tous les composants. Données d'entretien consultables directement sur l'écran de contrôle interactif.

FILTRATION À HAUTES PERFORMANCES

Auto-nettoyant et sans entretien, le préfiltre cyclonique rejette tous les types de débris en suspension dans l'air.

PERFORMANCES MAXIMALES ET CONSOMMATION MINIMALE



UNE PUISSANCE QUI SIGNIFIE PRODUCTIVITÉ

La DX57W-7 accomplit les tâches les plus exigeantes avec une efficacité imperturbable. De manière fiable et constante, elle vous fait gagner du temps et de l'argent :

- La puissance de son moteur est exploitée de manière encore plus efficace par un système hydraulique à haut débit qui assure confort, souplesse et précision
- Grâce à son excellent rendement énergétique, vous réduirez à la fois vos coûts et votre impact sur l'environnement

GESTION OPTIMALE DE LA PUISSANCE

La DX57W-7 est équipée d'un moteur Develon D24 Phase V. Renommé pour son excellent rendement énergétique, sa fiabilité et sa longévité, ce moteur développe une puissance exceptionnelle et un couple élevé à bas régime. Il atteint la conformité aux normes Phase V grâce à un oxydeur catalytique (DOC) et un filtre à particules (DPF).

Si le moteur est le cœur de la pelle, le système e-EPOS en est le cerveau. Il assure une communication parfaitement synchronisée entre l'unité de contrôle électronique du moteur (ECU) et le système hydraulique. Un réseau CAN transmet un flux d'informations constant entre le moteur et le système hydraulique de sorte que la machine fournisse à tout instant exactement la puissance requise.

RENDEMENT ÉNERGÉTIQUE EXCEPTIONNEL

- 3 modes de puissance moteur et 3 modes de travail au choix permettent d'obtenir des performances optimales en toutes situations
- Arrêt automatique du moteur : le moteur s'arrête automatiquement dès qu'il reste au ralenti pendant une durée prédéfinie
- Le contrôle électronique de la consommation de carburant optimise le rendement énergétique
- La fonction de ralenti automatique économise du carburant





CONFORT DE HAUT NIVEAU ET FACILITÉ D'UTILISATION

LE POSTE DE TRAVAIL IDÉAL – CONÇU AUTOUR DE L'OPÉRATEUR

Avec une des cabines les plus spacieuses du marché, la DX57W-7 a été conçue de sorte à vous offrir les meilleures conditions de travail possibles. Grâce aux commandes ergonomiques et à l'écran couleur interactif placé en pleine vue, vous disposez du contrôle total de la machine.

UN ENVIRONNEMENT DE TRAVAIL DE PREMIÈRE CLASSE

- Le moteur de dernière génération consomme peu de carburant et répond à toutes les normes relatives aux émissions sonores. Il garantit un confort d'utilisation maximal
- La cabine est montée sur des silentblochs CabSus qui absorbent les vibrations et amortissent les secousses avec une remarquable efficacité
- La colonne de direction entièrement réglable ménage un champ de vision dégagé sur l'avant
- Siège à suspension pneumatique et chauffage intégré en équipement standard
- Climatisation à régulation automatique

SÉCURITÉ AUX NORMES ISO

Sécurité garantie avec la luxueuse cabine pressurisée et homologuée ROPS (protection contre le retournement) aux normes ISO. Feux de travail sur la cabine et la flèche en équipement standard (feux LED en option), grands rétroviseurs latéraux et caméra de recul pour une visibilité panoramique accrue (caméras 360 ° AVM et détecteurs d'obstacles à ultrasons en option). Autres équipements de sécurité montés de série : alarme automatique de surchauffe, capteur de pression d'huile insuffisante, contacteur d'arrêt d'urgence moteur, dispositif d'avertissement de surcharge.

OBTENEZ LA PLUS HAUTE EFFICACITÉ DU BOUT DES DOIGTS

Les manipulateurs sensibles et précis ainsi que l'agencement clair et pratique des commandes permettent de travailler sans fatigue, avec souplesse, assurance et efficacité. Le débit auxiliaire proportionnel garantit précision, souplesse et efficacité lors de l'utilisation d'accessoires hydrauliques.

ÉCRAN DE CONTRÔLE COULEUR TFT LCD

Le nouvel écran à cristaux liquides 7" (18 cm) TFT (Thin Film Transistor : une technologie qui améliore la qualité de l'image) possède une intensité lumineuse réglable jour / nuit. Très facile d'utilisation, il donne accès à tous les réglages de la machine et à ses données d'entretien. Toute anomalie s'affiche clairement à l'écran, ce qui vous permet de travailler en toute sécurité et en toute confiance en bénéficiant à tout instant d'informations précises sur le fonctionnement de la machine.

GESTION DYNAMIQUE DE LA PUISSANCE

- Contacteur de décélération : une impulsion suffit pour ramener immédiatement le moteur à bas régime ou au ralenti
- Le ralenti automatique s'enclenche dès que les commandes restent inactives pendant plus de 4 secondes afin de réduire la consommation de carburant et le niveau sonore dans la cabine

3 MODES DE TRAVAIL ET 3 MODES DE PUISSANCE

Pour obtenir toute la puissance requise par l'application en cours tout en minimisant la consommation de carburant :

- Mode simple effet, mode double effet et mode excavation
- Mode Puissance, mode Standard et mode Économie



LONGÉVITÉ ACCRUE – MOINS D'ENTRETIEN

DES PERFORMANCES DURABLES POUR UN COÛT D'EXPLOITATION MINIME

Fabriquée avec les outils de conception assistée par ordinateur les plus avancés et des matériaux de qualité supérieure, puis soumise à des tests d'endurance particulièrement rigoureux, cette pelle sur pneus est faite pour affronter les chantiers les plus exigeants.

ACCESSIBILITÉ TOTALE POUR DES ENTRETIENS SANS SOUCI

- Le coupe-batterie permet de déconnecter la batterie en un tour de main avant d'immobiliser la machine
- L'horamètre peut être contrôlé d'un coup d'œil en restant au niveau du sol
- Pour simplifier les opérations d'entretien, tous les filtres (filtres à huile moteur, préfiltres et filtres à carburant, filtre de pilotage) sont accessibles depuis le sol. Le capot arrière permet d'accéder aisément aux composants du groupe moteur

AXES ET BAGUES DE HAUTE TECHNOLOGIE.

La flèche et le balancier sont reliés par un axe à écrou crénelé et goupille fendue pour un système simple, robuste et fiable.

Des bagues en métal fritté imprégné de lubrifiant sont utilisées au niveau des articulations de la flèche afin d'accroître la durée de vie des composants et allonger les intervalles de graissage. Les articulations du godet reçoivent des bagues EM (Enhanced Macrosurface). Leur surface interne présente un relief spécial et un revêtement auto-lubrifiant qui réduisent la friction et favorisent l'évacuation des corps étrangers. Des disques en acier durci à haute résistance et des entretoises en polymère contribuent à accroître encore la longévité des articulations.

FILTRATION À HAUTES PERFORMANCES

Le préfiltre cyclonique élimine la majorité des débris en suspension dans l'air avant qu'ils n'atteignent la cartouche du filtre à air. Auto-nettoyant et sans entretien, notre préfiltre cyclonique rejette tous les types de débris qui polluent l'air : boue, neige, pluie, feuilles, sciure, paille, son, etc.

CHÂSSIS INFÉRIEUR PARTICULIÈREMENT DURABLE

La structure du châssis inférieur rigide et entièrement soudée assure une excellente longévité. L'acheminement bien pensé des flexibles, la boîte de vitesses et les ponts bien protégés ainsi que les essieux renforcés, composent un châssis inférieur idéalement adapté aux applications typiques des pelles sur pneus. L'oscillation de l'essieu avant peut être bloquée à volonté.

FLÈCHE ET BALANCIER RENFORCÉS

Nous utilisons l'analyse par éléments finis pour déterminer la meilleure répartition des contraintes sur l'ensemble de la structure du groupe de travail. Nous avons simultanément augmenté l'épaisseur des tôles afin de réduire la fatigue des éléments et accroître ainsi leur fiabilité et leur longévité.

Le balancier a été renforcé au niveau du pivot central et du pivot d'extrémité tandis que des barres soudées protègent sa face inférieure.

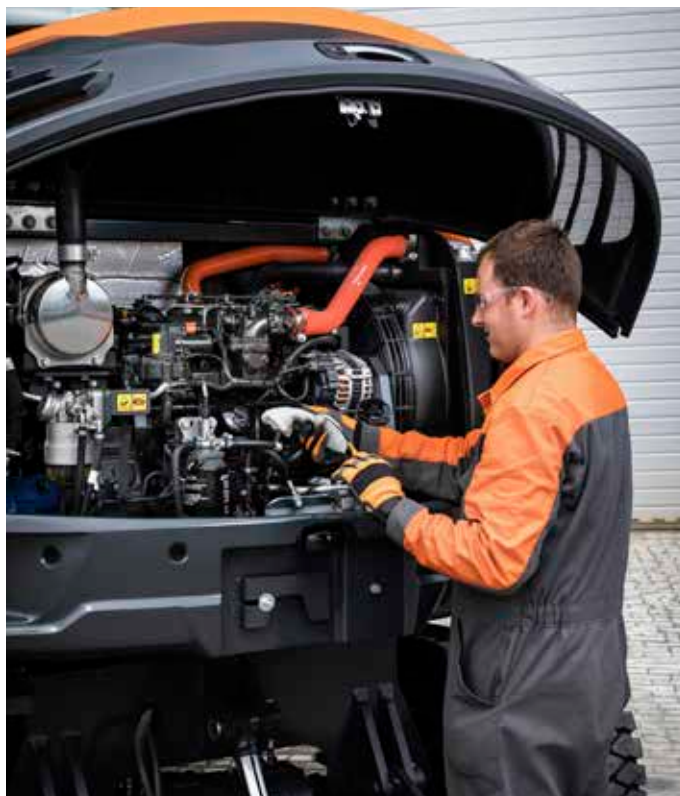

CARACTÉRISTIQUES TECHNIQUES

MOTEUR

Conçu pour des performances et un rendement énergétique exceptionnels, le moteur diesel Develon D24 répond aux normes anti-pollution les plus récentes (Phase V) grâce à un oxydeur catalytique (DOC) et un filtre à particules (DPF).

Modèle

Develon D24

Nombre de cylindres

4

Puissance nominale à 2400 tr/min

SAE J1349 42,5 kW (58 Ch)

Couple max.

20,6 kgf·m à 1600 tr/min

Régime à vide (ralenti - régime max.)

1050 [± 10] - 2400 [± 25] tr/min

Cylindrée

2392 cm³

Alésage × course

90 mm × 94 mm

Démarrateur

12 V, 2,5 kW

Batteries - Alternateur

1 × 12 V, 100 Ah - 12 V, 90 A

Filtre à air

Filtre à air à double cartouche, préfiltre cyclonique à auto-évacuation de la poussière

SYSTÈME D'ORIENTATION

Entraînement à couple élevé par moteur à pistons axiaux et réducteur planétaire à 2 étages dans un bain d'huile.

- Couronne d'orientation : roulement à une rangée de billes à contact oblique, denture interne en acier durci par induction
- Denture interne et pignon lubrifiés par bain de graisse
- Couple élevé pour une orientation rapide
- Le frein d'orientation de stationnement est activé par ressorts et libéré par pression hydraulique

Vitesse d'orientation max.

8,9 tr/min

Couple d'orientation max.

1022 kgf·m

Moteur d'orientation

Moteur à pistons axiaux

POIDS OPÉRATIONNEL

Avec balancier 1,6 m et pneus simples

5,74 t

Avec balancier 1,9 m et pneus jumelés

6,24 t

SYSTÈME HYDRAULIQUE

L'e-EPOS (Electronic Power Optimising System) est le cerveau de la pelle. Il minimise la consommation de carburant et optimise l'efficacité du système hydraulique dans toutes les conditions de travail.

Afin d'harmoniser en permanence le fonctionnement du moteur avec celui du système hydraulique, l'e-EPOS est relié à l'unité de contrôle électronique du moteur (ECU) par une ligne de transfert de données.

- Le système hydraulique permet de combiner les fonctions à volonté
- Deux gammes de vitesse de translation permettent soit un couple élevé, soit un déplacement rapide
- Système de pompes à détection de charge croisée pour économiser du carburant
- Mise au ralenti automatique
- 3 modes de travail et 3 modes de puissance
- Contrôle assisté par ordinateur du débit des pompes hydrauliques

Pompes principales

Pompes à débit variable, à pistons axiaux

Débit max. à 2400 tr/min 2 × 60 L/min

Pompe de pilotage

Pompe à engrenage

Débit max. à 2400 tr/min 21,4 L/min

Pompe de direction

Pompe à engrenage

Débit max. à 2400 tr/min 38,9 L/min

Pressions de service

Groupe de travail 240 kgf/cm²

Translation 270 kgf/cm²

Orientation 230 kgf/cm²

Pilotage 34 kgf/cm²

VÉRINS HYDRAULIQUES

Tiges et corps de vérins en acier haute résistance.

Amortissements de fin de course sur tous les vérins pour un fonctionnement sans à-coups et une longévité accrue.

Vérins	Quantité	Alésage × diamètre de la tige × course (mm)
Flèche	1	110 × 60 × 712
Balancier	1	85 × 55 × 873
Godet	1	80 × 50 × 600
Lame de remblayage	1	110 × 60 × 160
Stabilisateurs	2	75 × 75 × 100
Déport de flèche	1	95 × 50 × 558

CARACTÉRISTIQUES TECHNIQUES

CABINE

Systèmes de climatisation et de chauffage intégrés pour un contrôle optimal de la température. Un ventilateur à régulation automatique alimente la cabine en air pressurisé et filtré, distribué dans la cabine par de nombreux événements. Le siège à suspension pneumatique et chauffage intégré inclut une ceinture de sécurité. Le siège et les consoles de commande se règlent indépendamment selon les préférences de l'opérateur.

Pression acoustique pondérée à la place de l'opérateur, LpAd (ISO 6396:2008)

74 dB(A)

Puissance sonore pondérée LwAd (2000/14/CE)

Déclarée : 98 dB(A), Mesurée : 97 dB(A)

ENTRAÎNEMENT

Transmission à quatre roues motrices par un moteur à pistons axiaux accouplé à une boîte pilotée à deux gammes de vitesse (lente, rapide). En plus des deux gammes de vitesse (lente, rapide), l'opérateur dispose également du mode Economie et du mode Approche lente (commandé par un contacteur). La sélection s'effectue avec le commutateur de sélection de translation. Les deux gammes de vitesse permettent de choisir entre couple élevé et déplacement rapide.

Vitesse de pointe (gamme lente - gamme rapide)

10 - 30 km/h

Force de traction max.

3,3 t

Rayon de braquage min.

4,85 m

Pente franchissable

35 ° / 70 %

Angle d'oscillation

± 5 °

FREINS

Double circuit de freinage avec freins immergés multidisques en métal fritté pour une longévité maximale. Système de freinage alimenté par une pompe et pressurisé par des accumulateurs. Frein de stationnement à libération hydraulique et application par ressorts, agissant sur l'arbre de transmission.

POIDS DES ÉLÉMENTS

Élément	Unité	Poids	Remarques
Tourelle	kg	2797	Sans groupe de travail et sans contrepoids
Châssis inférieur	kg	2040	Avec couronne d'orientation, pivot de déport de flèche et pneus simples
Groupe de travail	kg	829	Avec balancier 1,6 m
Contrepoids	kg	246	
Flèche monobloc	kg	248	
Balancier 1,6 m	kg	117	
Balancier 1,9 m	kg	140	
Lame de remblayage	kg	225	1920 mm (avec capot de 24 kg)

CONTENANCES

Réservoir de carburant	118 L
Système hydraulique	95 L
Système de refroidissement	10,8 L
Huile moteur	9,2 L
Moyeux avant	2 × 0,4 L
Moyeux arrière	2 × 0,4 L
Pont avant	5,1 L
Pont arrière	4,6 L
Boîte de vitesses	1,5 L

FORCES D'ARRACHEMENT

Force d'arrachement au godet (ISO)

4,2 t

Force d'arrachement au balancier (ISO)

Balancier 1,6 m 2,8 t

Balancier 1,9 m 2,5 t

GOSETS

Type de godet	Capacité (m³) SAE	Largeur (mm)		Poids (kg)	Balancier 1,6 m	Balancier 1,9 m
		Sans lames latérales	Avec lames latérales			
Standard	0,175	654	724	141	A	A
Option	0,19	714	784	149	A	A
Option	0,07	300	362	97	A	A

A : convient pour les matériaux d'une densité inférieure ou égale à 2100 kg/m³

B : convient pour les matériaux d'une densité inférieure ou égale à 1800 kg/m³

C : convient pour les matériaux d'une densité inférieure ou égale à 1500 kg/m³

D : convient pour les matériaux d'une densité inférieure ou égale à 1200 kg/m³

Données calculées selon les normes ISO 10567 et SAE J296, longueur du balancier sans attache rapide. À titre indicatif uniquement.

DIMENSIONS ET ENVELOPPE DE TRAVAIL

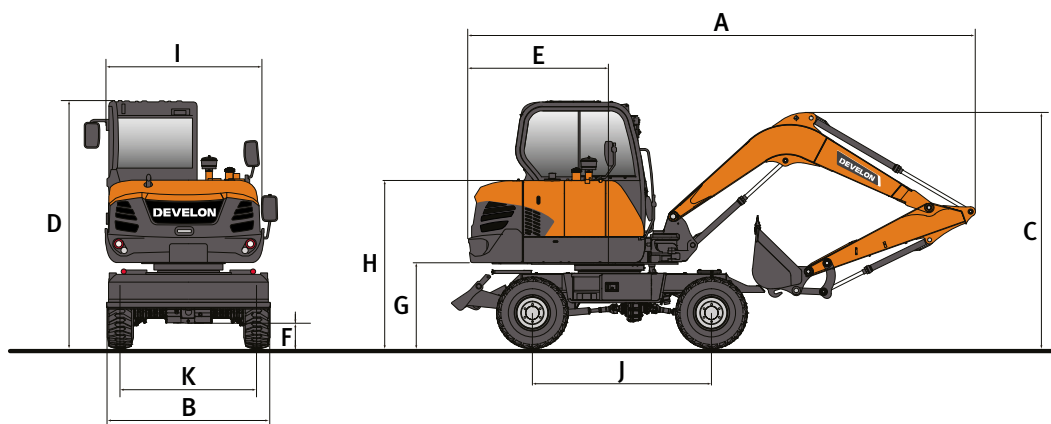

DIMENSIONS

	Unité	DX57W-7	
Longueur de la flèche	mm	3000	
Longueur du balancier	mm	1600	1900
Pneumatiques	-	Simple	Jumelés
A Longueur de transport	mm	5896	5971
B Largeur de transport	mm	1947	2290
C Hauteur de transport (à la flèche)	mm	3633	3638
D Hauteur à la cabine	mm	2861	2861
E Rayon d'orientation arrière	mm	1650	1650
F Garde au sol minimum	mm	270	270
G Garde au sol sous la tourelle	mm	980	980
H Hauteur au capot moteur	mm	1941	1941
I Largeur de la tourelle	mm	1853	1853
J Empattement	mm	2100	2100
K Voie	mm	1600	1780

ENVELOPPE DE TRAVAIL



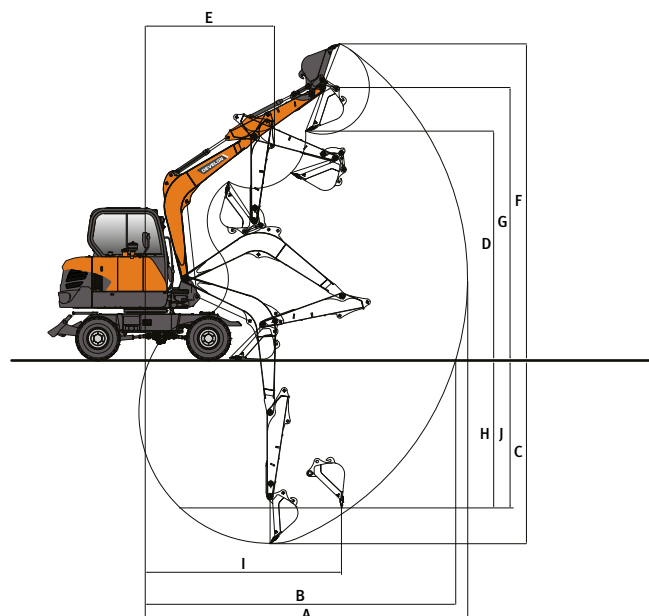









	Unité	DX57W-7	
Longueur de la flèche	mm	3000	
Longueur du balancier	mm	1600	1900
A Portée de fouille max.	mm	6108	6400
B Portée de fouille max. (au sol)	mm	5888	6190
C Profondeur de fouille max.	mm	3495	3795
D Hauteur de déversement max.	mm	4324	4510
E Rayon d'orientation min.	mm	2448	2464
F Hauteur d'attaque max.	mm	5976	6170
G Hauteur max. au pivot de godet	mm	5150	5339
H Profondeur de fouille max. (paroi verticale)	mm	2805	3115
I Rayon max. (paroi verticale)	mm	3873	3928
J Profondeur de fouille max. (fond plat 2440 mm)	mm	3084	3427
Angle de départ de flèche (gauche / droite)	°	80 / 50	80 / 50



CAPACITÉS DE LEVAGE

LAME DE REMBLAYAGE RELEVÉE - AVANT • SANS GODET

(UNITÉ : 1000 KG)

A	1,0 m		2,0 m		3,0 m		4,0 m		5,0 m		Portée max.		
													

Flèche 3,0 m • Balancier 1,6 m • Pneus jumelés • Contrepoids 246 kg

5,0 m											1,20*	1,20*	3,57
4,0 m							1,21*	1,21*			1,04*	1,04*	4,47
3,0 m							1,35*	1,35*			1,00*	0,98	4,97
2,0 m					2,22*	2,02	1,65*	1,33	1,42	0,96	1,02*	0,90	5,20
1,0 m					2,88*	1,92	1,95	1,28	1,40	0,94	1,11*	0,89	5,19
0,0 m			2,19*	2,19*	3,02	1,87	1,91	1,25			1,29*	0,94	4,95
- 1,0 m	2,93*	2,93*	3,95*	3,67	3,01	1,87	1,91	1,25			1,64	1,09	4,44
- 2,0 m			4,00*	3,74	2,46*	1,91					1,92*	1,53	3,50

LAME DE REMBLAYAGE RELEVÉE - ARRIÈRE • SANS GODET

Flèche 3,0 m • Balancier 1,6 m • Pneus jumelés • Contrepoids 246 kg

5,0 m											1,20*	1,20*	3,57
4,0 m							1,21*	1,21*			1,04*	1,04*	4,47
3,0 m							1,35*	1,35*			0,99	0,98	4,97
2,0 m					2,04	2,02	1,34	1,33	0,96	0,96	0,91	0,90	5,20
1,0 m					1,93	1,92	1,29	1,28	0,94	0,94	0,89	0,89	5,19
0,0 m			2,19*	2,19*	1,89	1,87	1,26	1,25			0,94	0,94	4,95
- 1,0 m	2,93*	2,93*	3,72	3,67	1,89	1,87	1,25	1,25			1,09	1,09	4,44
- 2,0 m			3,79	3,74	1,93	1,91					1,55	1,53	3,50

LAME DE REMBLAYAGE RELEVÉE - AVANT • SANS GODET

Flèche 3,0 m • Balancier 1,9 m • Pneus jumelés • Contrepoids 246 kg



5,0 m							1,00*	1,00*			0,99*	0,99*	4,01
4,0 m							1,04*	1,04*			0,87*	0,87*	4,82
3,0 m							1,20*	1,20*	1,23*	0,98	0,84*	0,84*	5,28
2,0 m					1,96*	1,96*	1,51*	1,33	1,35*	0,96	0,86*	0,83	5,49
1,0 m					2,70*	1,93	1,85*	1,28	1,40	0,93	0,93*	0,82	5,48
0,0 m			2,11*	2,11*	3,01	1,87	1,91	1,24	1,38	0,92	1,06*	0,85	5,26
- 1,0 m	2,49*	2,49*	3,47*	3,47*	3,00	1,86	1,90	1,23			1,34*	0,97	4,79
- 2,0 m	3,82*	3,82*	4,47*	3,69	2,70*	1,88					1,77*	1,28	3,96

LAME DE REMBLAYAGE RELEVÉE - ARRIÈRE • SANS GODET

Flèche 3,0 m • Balancier 1,9 m • Pneus jumelés • Contrepoids 246 kg

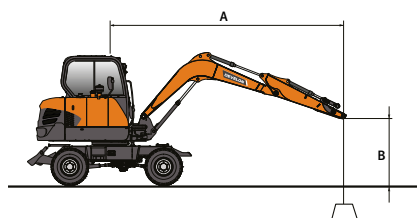
5,0 m							1,00*	1,00*			0,99*	0,99*	4,01
4,0 m							1,04*	1,04*			0,87*	0,87*	4,82
3,0 m							1,20*	1,20*	0,98	0,98	0,84*	0,84*	5,28
2,0 m					1,96*	1,96*	1,34	1,33	0,96	0,96	0,83	0,83	5,49
1,0 m					1,95	1,93	1,29	1,28	0,94	0,93	0,82	0,82	5,48
0,0 m			2,11*	2,11*	1,89	1,87	1,25	1,24	0,92	0,92	0,86	0,85	5,26
- 1,0 m	2,49*	2,49*	3,47*	3,47*	1,87	1,86	1,24	1,23			0,98	0,97	4,79
- 2,0 m	3,82*	3,82*	3,74	3,69	1,90	1,88					1,29	1,28	3,96



 : capacité nominale sur l'avant
 : capacité nominale sur le côté ou sur 360°

1. Les capacités de levage sont calculées selon la norme ISO 10567:2007(E).
2. La charge est appliquée à l'extrémité du balancier.
3. * = les capacités nominales repérées par (*) sont basées sur la capacité hydraulique.
4. Les capacités nominales indiquées ne dépassent pas 75 % de la charge de basculement ou 87 % de la capacité hydraulique.
5. Pour la capacité de levage avec un godet, déduisez le poids réel du godet des valeurs indiquées.
6. Les configurations indiquées ne correspondent pas nécessairement à l'équipement standard de la machine.

ACCESSOIRES ET OPTIONS

BESOIN D'UNE PAUSE ?



Pour les pelles de 1 à 10 tonnes

OPTIMISATION DES PERFORMANCES

Les brise-roches Série HB sont optimisés pour les pelles Develon et intégralement approuvés par les ingénieurs Develon

GARANTIE

Évitez les problèmes de compatibilité et de garantie qu'entraîne l'utilisation de brise-roches non approuvés. Develon offre jusqu'à 2 ans de garantie standard.

PERFORMANCES

Les brise-roches HB Develon offrent une puissance et une productivité exceptionnelles, qu'il s'agisse de démolir du béton ou de briser des roches.

COÛT D'EXPLOITATION

Même avec 2 ans de garantie, les brise-roches Série HB sont proposés à un prix raisonnable pour que nos clients bénéficient d'un retour sur investissement maximal.

JEUX DE GODETS

Quelle que soit la largeur d'excavation, prenez en charge toutes les opérations de fouille avec nos jeux de godets.

Pour les pelles de 1 à 10 tonnes

Chaque jeu inclut :

- 1 attache rapide à fixation sur axes
- 3 godets de fouille à dents
- 1 godet de nivelage

LAMES LATÉRALES ET BANDES D'USURE SUR LE FOND

Les godets de fouille sont équipés de lames latérales épaisses et chanfreinées, et de bandes d'usure couvrant 90 % du fond du godet.

RIGIDITÉ ACCRUE

Le godet de nivelage est doté d'un ou plusieurs goussets pour accroître la rigidité du godet.



ÉQUIPEMENT STANDARD ET OPTIONS

● Standard ○ Option

Moteur

- Develon D24, conforme Phase V, avec DOC et DPF
- Fonction de ralenti automatique

Système hydraulique

- Régénération du débit de flèche et de balancier
- Clapets antirebond d'orientation
- Orifices libres (distributeur)
- Circuit auxiliaire double effet pour marteau hydraulique
- Vérins à amortissements de fin de course et joints antipollution

Cabine et poste de conduite

- Cabine insonorisée, suspension sur silentbloks CabSus
- Siège chauffant à suspension pneumatique, entièrement réglable, avec appui-tête et accoudoirs réglables
- Climatisation à régulation automatique
- Pare-brise avec vitre supérieure relevable, pare-soleil intégré et vitre inférieure amovible
- Vitres gauche et droite coulissantes
- Essuie-glace intermittent de pare-brise
- Contacteur de dégivrage de la vitre arrière
- Manipulateurs proportionnels réglables pour la commande de la flèche, du balancier, du godet et de l'orientation
- Commande proportionnelle des circuits hydrauliques auxiliaires par les contacteurs intégrés aux manipulateurs ou la pédale au plancher
- Colonne de direction réglable en inclinaison et en hauteur
- Molette de navigation
- Écran couleur interactif LCD TFT 7" (18 cm)
- Système de gestion des accessoires
- Molette de réglage du régime moteur
- Sélection automatique de la gamme de vitesse de translation
- 3 modes de puissance et 3 modes de travail
- Avertisseur sonore électrique
- Allume-cigare
- Plafonnier
- Porte-gobelet
- Nombreux espaces de rangement (+ porte-document sous le siège)
- Compartiment de rangement (outillage, etc.)
- Compartiment isotherme chaud / froid
- Plancher spacieux, plat et facile à nettoyer
- Clé unique
- Protection antivol
- Prise de courant auxiliaire 12 V
- Prise de connexion pour ordinateur portable
- Commande marche / arrêt de l'autoradio à distance
- Autoradio avec Bluetooth

Sécurité

- Structure de protection contre le retournement (ROPS)
- Clapets de sécurité de charge sur les vérins de flèche et de balancier
- Dispositif d'avertissement de surcharge
- Gyrophare
- Caméra de recul
- Levier de blocage de sécurité des fonctions hydrauliques
- Vitres en verre de sécurité
- Marteau de bris de vitre pour sortie d'urgence
- Rétroviseurs gauche et droit
- Bouchons de réservoir et capots verrouillables
- Coupe-batterie
- Système d'interdiction de redémarrage du moteur
- Frein de stationnement
- Feux de travail (2 sur l'avant de la tourelle, 1 sur l'avant de la cabine, 1 sur l'arrière de la cabine, 2 sur la flèche)
- Feu de travail LED supplémentaire
- Feu de travail LED pour flèche monobloc
- Système de caméras 360 °
- Détecteurs à ultrasons

Autres

- Flèche 3000 mm – balancier 1600 mm – contrepoids 246 kg
- Pompe de remplissage de carburant à arrêt automatique
- Filtre à air et préfiltre cyclonique Turbo à auto-évacuation de la poussière
- Préfiltre à carburant avec décanteur et capteur de présence d'eau
- Grillage de protection du radiateur / du refroidisseur hydraulique
- Fonction d'autodiagnostic
- Alternateur (12 V, 90 A) - Batterie (12 V, 100 Ah)
- Système de translation à 2 gammes de vitesse
- Points de graissage de la couronne d'orientation et du groupe de travail centralisés à un emplacement commode
- Carénages de protection des feux de travail
- Balancier 1900 mm
- Circuit hydraulique auxiliaire pour accessoire pivotant (Pero)
- Circuit hydraulique auxiliaire pour benne preneuse
- Circuit hydraulique auxiliaire pour attache rapide
- Homologation route (selon le pays de distribution)

Châssis inférieur

- Lame de remblayage arrière et berceau avant
- Pneus simples 12-16.5-12 PR
- 3 modes de blocage de l'oscillation de l'essieu avant (marche / arrêt / auto)
- Coffre à outillage verrouillable
- Anneaux d'arrimage avant et arrière
- Pneus jumelés 8.25-15 14 PR

Liste des accessoires

- Jeu de godets (1 attache rapide hydraulique QC45, 3 godets de fouille 110 L - 450 mm / 160 L - 600 mm / 250 L - 900 mm + 1 godet de curage 300L - 1500 mm)
- Brise-roche Develon HBO6H, 500-900 coups/min, 120 dB





www.agfbs.ch / Tel. 055 286 12 86

Powered by Innovation

POUR EN
SAVOIR PLUS :
DX57W-7

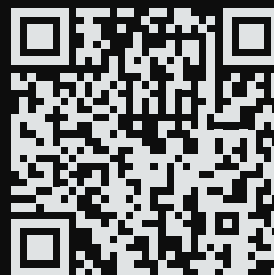

DEVELON

HD Hyundai Infracore Europe s.r.o.
IBC - Pobřežní 620/3, 186 00 Praha 8-Karlín
Czech Republic

©2023 DEVELON DD4600742-FR (08-23)

Certaines spécifications ne sont pas des mesures réelles. Elles sont basées sur des calculs techniques. Les spécifications sont données à titre de comparaison uniquement et sont susceptibles d'être modifiées sans préavis.
Les caractéristiques techniques de votre machine Develon peuvent varier en raison de variations normales dans sa conception, sa fabrication, ses conditions d'utilisation et d'autres facteurs.
Les produits Develon présentés en illustration ne sont pas toujours des modèles standard.