

DEVELON

Mobilbagger

DX57W-7



Max. Leistung 42,5 kW

Betriebsgewicht 5,8 t

Löffelvolumen 0,175 m³

KOMPAKTBAGGER MIT MAXIMALER LEISTUNG

SPITZENLEISTUNG IN EINEM VIELSEITIGEN PAKET

- 360°-Drehung für bessere Sichtbarkeit und Anpassungsfähigkeit an jede Baustelle
- Hohe Hydraulikleistung eines Werkzeugträgers
- Dank Auslegerschwenkung auf engstem Raum einsetzbar
- Fährt mit unvergleichlicher Geschwindigkeit (bis zu 20 oder 30 km/h je nach Vorschriften im jeweiligen Land)

EFFIZIENZ

Zusätzliche Reichweite von mehr als 6 Metern und enorme Hubkräfte dank Vorderachsensperre und ausgewogener Gewichtsverteilung.

KOMFORT

Eine der geräumigsten Kabinen auf dem Markt mit geringen Geräusch- und Vibrationswerten und hervorragender Rundumsicht. Bequemer Einstieg dank besonders großer Tür. Zur Serienausrüstung gehören ein beheizbarer, voll einstellbarer luftgefederter Sitz sowie eine Automatik-Klimaanlage.

POWER

Der neue Stufe V-Motor mit DOC und DPF ist außerordentlich leistungsstark – mit hohem Drehmoment bei niedrigen Drehzahlen.

SICHERHEIT

Neue Rundumsichtkamera (AVM 360°) mit Ultraschallsensoren.

VORDERACHSE

Zylindersperre für mehr Stabilität und Leistung beim Umschlagen und Graben.



Effizient und sicher: Hervorragende Bodenfreiheit für besseren Schutz in unebenem Gelände.

MANÖVRIERBARKEIT

3 Arbeits- und 3 Power-Modi, Proportionalsteuerung, anwenderfreundlicher 7"- TFT-LCD-Farbmonitor (verstellbar), 2 Fahrstufen (hoch, niedrig + Kriechgang). Auslegerschwenkung per Joystick steuerbar.

PRODUKTIVITÄT

Herausragende Grab-, Zug- und Reißkräfte.

EINFACHE WARTUNG

Alle Fächer sind leicht zugänglich. Wartungsdaten werden direkt auf der Bedienkonsole angezeigt.

KOMPLEXE FILTERUNG

Der selbstreinigende und wartungsfreie Zyklon-Luftvorfilter hält Luftverunreinigungen aller Art zurück.

OPTIMALE LEISTUNG BEI GERINGEREM KRAFTSTOFFVERBRAUCH



PRODUKTIVITÄTSSTIEGERNDE LEISTUNG

Der DX57W-7 bewältigt selbst anspruchsvollste Aufgaben mit effizienter, zuverlässiger Leistung. So sparen Sie Zeit und Geld.

- Das Hydrauliksystem sorgt für eine effizientere Nutzung der Motorleistung, maximalen Pumpendurchsatz sowie komfortableres, feinfühliges und präziseres Arbeiten.
- Durch den geringeren Kraftstoffverbrauch senken Sie Ihre Kosten und schonen die Umwelt.

OPTIMIERTES LEISTUNGSMANAGEMENT

Der DX57W-7 hat einen Stufe V-konformen Develon D24-Motor. Dieser ist nicht nur für seine hervorragende Kraftstoffeffizienz, Zuverlässigkeit und lange Lebensdauer bekannt, sondern auch für seine außergewöhnliche Leistungsentfaltung und sein hohes Drehmoment bei niedrigen Drehzahlen. Ein Dieseloxydationskatalysator (DOC) und ein Dieselpartikelfilter (DPF) stellen die Einhaltung der Abgasnorm Stufe V sicher.

Wenn der Motor das Herz des Baggers ist, dann ist das e-EPOS sein Gehirn – ein System, das eine perfekt aufeinander abgestimmte Kommunikationsverbindung zwischen dem Motorsteuergerät und der Hydraulik liefert. Ein CAN-System (Controller Area Network) ermöglicht einen ständigen Informationsfluss zwischen Motor und Hydrauliksystem. Dadurch wird gewährleistet, dass nach Bedarf stets die jeweils erforderliche Leistung bereitgestellt wird.

EFFIZIENTES KRAFTSTOFFMANAGEMENT

- 3 Power-Modi und 3 Arbeitsmodi stehen zur Auswahl, die für optimale Leistung unter allen Bedingungen sorgen.
- Automatische Motorabschaltung: Mit dieser Option wird nach einer voreingestellten Leerlaufzeit der Maschine der Motor abgestellt.
- Die elektronische Steuerung des Kraftstoffverbrauchs sorgt für eine Effizienzoptimierung.
- Die automatische Drehzahlabenkung spart Kraftstoff.





HERAUSRAGEND HINSICHTLICH KOMFORT UND BEDIENUNGSFREUNDLICHKEIT

DER IDEALE ARBEITSPLATZ – GANZ AUF IHRE BEDÜRFNISSE ZUGESCHNITTEN

Mit einer der geräumigsten Kabinen auf dem Markt bietet Ihnen der DX57W-7 bestmögliche Arbeitsbedingungen. Ergonomische Bedienelemente und der einfach ablesbare Farbmonitor machen die Bedienung der Maschine zum Kinderspiel.

ERSTKLASSIGE ARBEITSUMGEBUNG

- Der branchenführende Motor spart Kraftstoff und erfüllt alle Lärmschutzvorschriften für einen herausragenden Bedienerkomfort
- Das CabSus-Federungssystem dämpft starke Vibrationen und bietet einen hervorragenden Schutz vor Stößen
- Die vollständig einstellbare Lenksäule sorgt für optimale Sicht
- Der beheizbare, luftgefederte Sitz gehört zur Serienausrüstung
- Klimaautomatik

ISO-ZERTIFIZIERTE SICHERHEIT

Die innovative ROPS-Druckkabine ist zu Ihrer Sicherheit druckbeaufschlagt und ISO-zertifiziert. Kabinen- und Auslegerscheinwerfer in Serienausrüstung (LED als Sonderausrüstung), große Seitenspiegel und ein Rückfahrkamera verbessern die Rundumsicht (AVM 360°-Kameras und Ultraschallsensoren optional). Weitere serienmäßige Sicherheitsfunktionen sind unter anderem: automatischer Überhitzungsschutz, Öldrucksensor, Motor-Notausschalter, Überlastmelder.

HÖCHSTE EFFIZIENZSTANDARDS

Hochempfindliche und leichtgängige Joysticks sowie übersichtliche und praktisch angeordnete Bedienelemente ermöglichen ein sicheres, problemloses und zuverlässiges Arbeiten mit minimalem Aufwand. Eine proportionale Zusatzhydraulik sorgt für Steuerungspräzision, Feinfühligkeit und Effizienz beim Einsatz von Anbaugeräten.

BEDIENKONSOLE MIT TFT-LCD-FARBDISPLAY

Das modernisierte 7"-TFT-LCD-Display hat eine Tag- und Nachtanzeige. Der benutzerfreundliche Monitor bietet vollen Zugriff auf die Maschineneinstellungen und Wartungsdaten. Jede Abweichung wird deutlich auf dem Bildschirm angezeigt, so dass der Fahrer sicher und souverän arbeiten kann und jederzeit einen genauen Überblick über alle Betriebszustände hat.

DYNAMISCHE LEISTUNGSREGELUNG

- Mit einem per Tastendruck aktivierten Abbremsystem wird der Motor sofort auf eine niedrige Drehzahl bzw. in den Leerlauf zurückgeschaltet.
- Die automatische Drehzahlabenkung beginnt 4 Sekunden nachdem alle Bedienelemente in ihre Neutralstellung zurückgekehrt sind – dies senkt den Kraftstoffverbrauch und den Geräuschpegel in der Kabine.

3 ARBEITSMODI UND 3 POWER-MODI

Je nach Bedarf wird die erforderliche Leistung bereitgestellt und dabei gleichzeitig der Kraftstoffverbrauch minimiert:

- 1-Weg-Modus, 2-Wege-Modus und Grabmodus
- Power-Modus, Standardmodus und Economy-Modus



LÄNGERE LEBENSDAUER – WENIGER WARTUNGSaufwand

ZUVERLÄSSIGE LEISTUNG – NIEDRIGE BETRIEBSKOSTEN

Hochwertige Materialien, modernste computergestützte Konstruktion und Dauertests unter Extrembedingungen garantieren, dass Ihr Bagger stets einsatzbereit ist.

PROBLEMLOSER ZUGANG BEI WARTUNGSARBEITEN

- Die Batterie kann über einen Schalter zur langfristigen Lagerung abgeschaltet werden.
- Der Betriebsstundenzähler lässt sich bequem vom Boden aus ablesen.
- Alle Filter (Motorölfilter, Kraftstoffvorfilter, Kraftstofffilter und Pilotfilter) sind jetzt vom Boden aus erreichbar. Dies vereinfacht Wartungsarbeiten. Motorteile sind über die Heckhaube leicht erreichbar.

MODERNE BOLZEN- UND BUCHSENTECHNOLOGIE

Ausleger und Löffelstiel sind mit Kronenmuttern und Splinten verbunden, was für ein einfaches, robustes und zuverlässiges System sorgt.

Der extrem gleitfähige Auslegerdrehbolzen erhöht die Lebensdauer der Komponenten und verlängert die Schmierintervalle. Der Löffeldrehbolzen hat Buchsen mit einer verstärkten Makrostruktur, deren spezielle Oberflächenmuster und selbstschmierende Beschichtung die Reibung verringert und den Abtransport von Schmutzablagerungen verbessert. Extrem harte, abriebfeste Scheiben und Löffeldrehbolzen-Polymerscheiben erhöhen die Widerstandsfähigkeit noch mehr.

KOMPLEXE FILTERUNG

Ein Zyklon-Luftvorfilter sorgt dafür, dass über den Lufteinlass angesaugte Partikel, die schwerer als Luft sind, zurückgehalten werden und nicht in den Motor gelangen können. Das System ist selbstreinigend und wartungsfrei und hält alle Arten von Verunreinigungen wie Schlamm, Schnee, Regen, Laub, Sägespäne, Spreu usw. ab.

WIDERSTANDSFÄHIGER UNTERWAGEN

Ein starrer, geschweißter Rahmen sorgt für ausgezeichnete Stabilität. Effiziente Führung der Hydraulikleitungen, geschützte Unterbringung von Getriebe und Heckdifferenzialen sowie Hochleistungsachsen machen den Unterwagen zur perfekten Komponente für Mobilbagger. Eine Pendelachssperre ist optional erhältlich.

VERSTÄRKTER AUSLEGER UND LÖFFELSTIEL

Für die Berechnung der optimalen Lastenverteilung entlang der Auslegerstruktur wurde die Finite-Elemente-Analyse verwendet. In Verbindung mit stärkerem Material bedeutet dies, dass die Ermüdung der Elemente begrenzt wird und sowohl Zuverlässigkeit als auch Lebensdauer der Bauteile erhöht werden.

Zum besseren Schutz der Unterseite des Löffelstiels wurden zusätzliche Verstärkungsstreben hinzugefügt. Löffelstielmitte und Anschlussstützen wurden verstärkt.



TECHNISCHE DATEN

MOTOR

Der Develon D24-Dieselmotor überzeugt nicht nur durch überragende Leistungsfähigkeit und Kraftstoffeffizienz, sondern erfüllt dank Dieseloxydationskatalysator (DOC) und Dieselpartikelfilter (DPF) auch die neueste Abgasnorm der Stufe V.

Modell

Develon D24

Zylinderzahl

4

Nennleistung bei 2400 U/min

SAE J1349 42,5 kW (58 PS)

Max. Drehmoment

20,6 kgf·m bei 1600 U/min

Leerlaufdrehzahl (niedriger/hoher Bereich)

1050 [±10] - 2400 [±25] U/min

Hubraum

2392 cm³

Bohrung × Hub

90 mm × 94 mm

Anlasser

12 V/2,5 kW

Batterien – Lichtmaschine

1 × 12 V, 100 Ah - 12 V, 90 A

Luftfilter

Doppelement-Luftfilter und vorgefilterter Staubabscheider

SCHWENKMECHANISMUS

Der Schwenkmechanismus verwendet einen Axialkolbenmotor, der zum Erzielen eines maximalen Drehmomentes ein 2-stufiges Planetenuntersetzungsgetriebe im Ölbad antreibt.

- Schwenklager: einreihiges Schrägkugellager mit induktionsgehärtetem internem Getriebe
- Internes Zahnstangengetriebe im Schmiermittelbad
- Geringere Schwenkzeit durch höheres Schwenkmoment
- Die Schwenkbremse für das Parken wird durch Federkraft aktiviert und hydraulisch gelöst

Max. Schwenkgeschwindigkeit

8,9 U/min

Max. Schwenkmoment

1022 kgf·m

Schwenkmotor

Axialkolbenmotor

BETRIEBSGEWICHT

Mit 1,6 m-Löffelstiel und Einfachbereifung

5,74 t

Mit 1,9 m-Löffelstiel und Doppelbereifung

6,24 t

HYDRAULIKSYSTEM

e-EPOS (Electronic Power Optimising System) ist das Gehirn des Baggers. Es minimiert den Kraftstoffverbrauch und damit die Effizienz des Hydrauliksystems zur Optimierung für alle Arbeitsbedingungen.

Zur Harmonisierung des Betriebs von Motor und Hydraulik ist das e-EPOS über einen Datenübertragungskanal an das Motorsteuergerät (ECU) angeschlossen.

- Die Hydraulik ermöglicht den unabhängigen oder kombinierten Betrieb
- 2 Fahrgeschwindigkeiten bieten entweder ein erhöhtes Drehmoment oder eine hohe Fahrgeschwindigkeit
- Kraftstoffeinsparung durch Cross-Sensing Pumpensystem
- Automatische Gasreduzierung
- 3 Arbeitsmodi, 3 Power-Modi
- Computergestützte Pumpendurchsatzsteuerung

Hauptpumpe

Geteilt, Axialkolbenpumpe

Maximaler Förderstrom bei 2400 U/min 2 × 60 l/min

Vorsteuerpumpe

Zahnradpumpe

Maximaler Förderstrom bei 2400 U/min 21,4 l/min

Lenkpumpe

Zahnradpumpe

Maximaler Förderstrom bei 2400 U/min 38,9 l/min

Druckbegrenzungsventileinstellungen

Anbaugerät 240 kgf/cm²

Fahren 270 kgf/cm²

Schwenken 230 kgf/cm²

Vorsteuerkreis 34 kgf/cm²

HYDRAULIKZYLINDER

Kolbenstangen und Zylinderkörper aus hochfestem Stahl. Stoßdämpfungsmechanismus in allen Zylindern integriert: erschütterungsfreier Betrieb und längere Lebensdauer der Kolben.

Zylinder	Stückzahl	Bohrung x Kolbenstangendurchmesser x Hub (mm)
Ausleger	1	110 × 60 × 712
Arm	1	85 × 55 × 873
Schaufel	1	80 × 50 × 600
Planierschild	1	110 × 60 × 160
Pratzen	2	75 × 75 × 100
Ausleger-schwenkung	1	95 × 50 × 558

TECHNISCHE DATEN

KABINE

Zur Gewährleistung einer optimalen Temperatur- und Luftfeuchtigkeitsregelung sind Klimaanlage und Heizung miteinander integriert. Ein automatisch geregelter Lüfter verteilt die gefilterte Luft über mehrere Schächte in der gesamten Kabine. Der verstellbare, beheizbare und luftgefederte Fahrersitz hat einen integrierten Sicherheitsgurt. Der ergonomische Sitz und die Joystick-Konsole können unabhängig voneinander auf die Bedürfnisse des Fahrers eingestellt werden.

A-gewichteter Emissions-Schalldruckpegel an der Fahrerposition, LpAd (ISO 6396:2008)

74 dB(A)

A-gewichteter Schalldruckpegel, LWAd (2000/14/EC)

Angegeben: 98 dB(A), Gemessen: 97 dB(A)

ANTRIEB

Die Räder werden durch einen Axialkolbenmotor über ein zwei-stufiges Lastschaltgetriebe (niedrige, hohe Stufe) angetrieben. Zusätzlich zu diesem zwei-stufigen Lastschaltgetriebe gibt es einen Economy-Modus und einen Schalter für die Kriechgang-aktivierung. Die Auswahl erfolgt mit dem Fahrstufenwahlschalter. Zwei Fahrgeschwindigkeiten bieten entweder ein erhöhtes Drehmoment oder eine hohe Fahrgeschwindigkeit.

Fahrgeschwindigkeit (niedriger/hoher Bereich)

10 - 30 km/h

Maximale Traktion

3,3 t

Minimaler Wenderadius

4,85 m

Maximale Steigfähigkeit

35°/ 70%

Pendelwinkel

± 5°

BREMSEN

Mehrscheiben-Zweikreisbremssystem mit Scheiben aus gesinter-tem Metall für längere Lebensdauer. Das Bremssystem wird durch eine Pumpe und durch Bremsdruckspeicherkreise aktiviert. Auf der Antriebswelle montierte, federbetätigte, hydraulisch gelöste Feststellbremse.

GEWICHT DER KOMPONENTEN

Parameter	Einheit	Gewicht	Anmerkungen
Oberwagen	kg	2797	Ohne Frontausrüstung und Gegengewicht
Untergarten	kg	2040	Mit Schwenklager, Auslegerschwenkhalterung, Einfachbereifung
Frontausrüstung	kg	829	Mit 1,6-m-Löffelstiel
Gegengewicht	kg	246	
Monoblockausleger	kg	248	
1,6 m langer Löffelstiel	kg	117	
1,9 m langer Löffelstiel	kg	140	
Planierschild	kg	225	1920 mm (mit Abdeckung 24 kg)

FÜLLMENGEN

Kraftstofftank	118 l
Hydrauliksystem	95 l
Kühlung	10,8 l
Motoröl	9,2 l
Vorderachs-naben	2 × 0,4 l
Hinterachs-naben	2 × 0,4 l
Vorderachs-gehäuse	5,1 l
Hinterachs-gehäuse	4,6 l
Nennleistung	1,5 l

REISSKRÄFTE

Reißkraft Löffel (ISO)

4,2 t

Reißkraft Löffelstiel (ISO)

1,6 m langer Löffelstiel 2,8 t

1,9 m langer Löffelstiel 2,5 t

LÖFFEL

Löffeltyp	Kapa-zität (m³) SAE	Breite (mm)		Ge-wicht (kg)	1,6 m langer Löffel-stiel	1,9 m langer Löffel-stiel
		Ohne Seiten-schneider	Mit Seiten-schneider			
Standard	0,175	654	724	141	A	A
Anbau-gerät	0,19	714	784	149	A	A
Anbau-gerät	0,07	300	362	97	A	A

A: Geeignet für Materialien mit einer Dichte bis maximal 2100 kg/m³

B: Geeignet für Materialien mit einer Dichte bis maximal 1800 kg/m³

C: Geeignet für Materialien mit einer Dichte bis maximal 1500 kg/m³

D: Geeignet für Materialien mit einer Dichte bis maximal 1200 kg/m³

Basierend auf den Normen ISO 10567 und SAE J296; Löffelstiellänge ohne Schnellwechsler. Nur zur Orientierung.

ABMESSUNGEN UND ARBEITSBEREICH

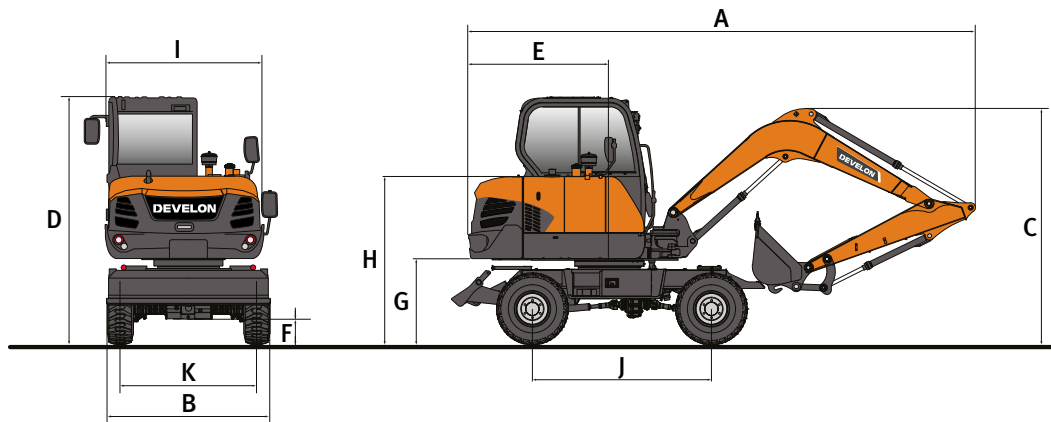

ABMESSUNGEN

	Einheit	DX57W-7	
	mm	3000	
Auslegerlänge	mm	3000	
Löffelstiellänge	mm	1600	1900
Reifen	-	Einfach	Doppelt
A Transporthöhe	mm	5896	5971
B Transportbreite	mm	1947	2290
C Transporthöhe (Ausleger)	mm	3633	3638
D Höhe über Kabine	mm	2861	2861
E Heckschwenkradius	mm	1650	1650
F Minimale Bodenfreiheit	mm	270	270
G Bodenfreiheit Oberwagen	mm	980	980
H Höhe Motorabdeckung	mm	1941	1941
I Oberwagenbreite	mm	1853	1853
J Radstand	mm	2100	2100
K Spurbreite	mm	1600	1780

ARBEITSBEREICH



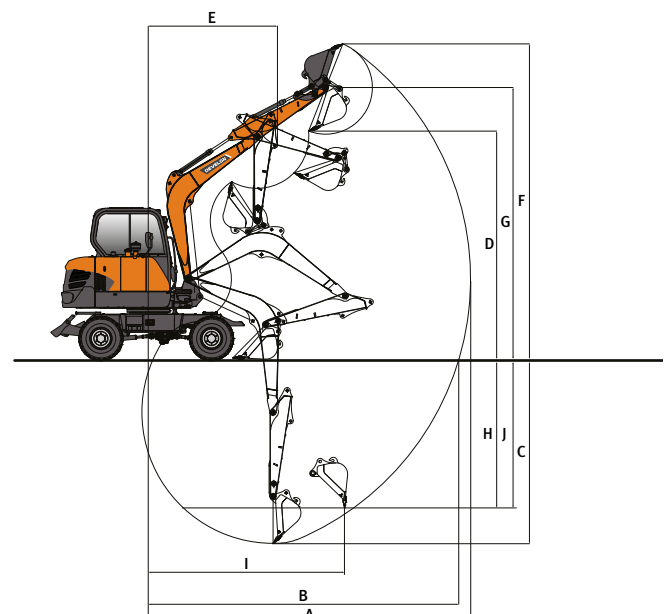









	Einheit	DX57W-7	
	mm	3000	
Auslegerlänge	mm	3000	
Löffelstiellänge	mm	1600	1900
A Max. Grabreichweite	mm	6108	6400
B Max. Grabreichweite (Boden)	mm	5888	6190
C Max. Grabbtiefe	mm	3495	3795
D Max. Ausschütthöhe	mm	4324	4510
E Min. Schwenkradius	mm	2448	2464
F Max. Grabbhöhe	mm	5976	6170
G Max. Löffelbolzenhöhe	mm	5150	5339
H Max. vertikale Wandtiefe	mm	2805	3115
I Max. Radius (vertikal)	mm	3873	3928
J Max. Grabbtiefe – 2440 mm	mm	3084	3427
Auslegerschwenkwinkel (links/rechts)	°	80/50	80/50



HUBKRÄFTE

PLANIERSCHILD OBEN – VORN • OHNE LÖFFEL

(EINHEIT: 1000 KG)

A	1,0 m		2,0 m		3,0 m		4,0 m		5,0 m		Max. Reichweite		
													A

Ausleger 3,0 m • Löffelstiel 1,6 m • Doppelbereifung • Gegengewicht 246 kg

5,0 m											1,20*	1,20*	3,57
4,0 m							1,21*	1,21*			1,04*	1,04*	4,47
3,0 m							1,35*	1,35*			1,00*	0,98	4,97
2,0 m					2,22*	2,02	1,65*	1,33	1,42	0,96	1,02*	0,90	5,20
1,0 m					2,88*	1,92	1,95	1,28	1,40	0,94	1,11*	0,89	5,19
0,0 m			2,19*	2,19*	3,02	1,87	1,91	1,25			1,29*	0,94	4,95
-1,0 m	2,93*	2,93*	3,95*	3,67	3,01	1,87	1,91	1,25			1,64	1,09	4,44
-2,0 m			4,00*	3,74	2,46*	1,91					1,92*	1,53	3,50

PLANIERSCHILD OBEN – HINTEN • OHNE LÖFFEL

Ausleger 3,0 m • Löffelstiel 1,6 m • Doppelbereifung • Gegengewicht 246 kg

5,0 m											1,20*	1,20*	3,57
4,0 m							1,21*	1,21*			1,04*	1,04*	4,47
3,0 m							1,35*	1,35*			0,99	0,98	4,97
2,0 m					2,04	2,02	1,34	1,33	0,96	0,96	0,91	0,90	5,20
1,0 m					1,93	1,92	1,29	1,28	0,94	0,94	0,89	0,89	5,19
0,0 m			2,19*	2,19*	1,89	1,87	1,26	1,25			0,94	0,94	4,95
-1,0 m	2,93*	2,93*	3,72	3,67	1,89	1,87	1,25	1,25			1,09	1,09	4,44
-2,0 m			3,79	3,74	1,93	1,91					1,55	1,53	3,50

PLANIERSCHILD OBEN – VORN • OHNE LÖFFEL

Ausleger 3,0 m • Löffelstiel 1,9 m • Doppelbereifung • Gegengewicht 246 kg



5,0 m							1,00*	1,00*			0,99*	0,99*	4,01
4,0 m							1,04*	1,04*			0,87*	0,87*	4,82
3,0 m							1,20*	1,20*	1,23*	0,98	0,84*	0,84*	5,28
2,0 m					1,96*	1,96*	1,51*	1,33	1,35*	0,96	0,86*	0,83	5,49
1,0 m					2,70*	1,93	1,85*	1,28	1,40	0,93	0,93*	0,82	5,48
0,0 m			2,11*	2,11*	3,01	1,87	1,91	1,24	1,38	0,92	1,06*	0,85	5,26
-1,0 m	2,49*	2,49*	3,47*	3,47*	3,00	1,86	1,90	1,23			1,34*	0,97	4,79
-2,0 m	3,82*	3,82*	4,47*	3,69	2,70*	1,88					1,77*	1,28	3,96

PLANIERSCHILD OBEN – HINTEN • OHNE LÖFFEL

Ausleger 3,0 m • Löffelstiel 1,9 m • Doppelbereifung • Gegengewicht 246 kg

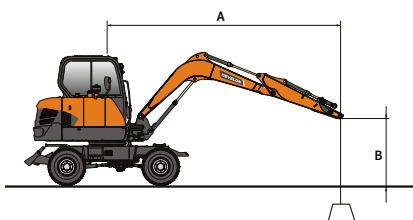
5,0 m							1,00*	1,00*			0,99*	0,99*	4,01
4,0 m							1,04*	1,04*			0,87*	0,87*	4,82
3,0 m							1,20*	1,20*	0,98	0,98	0,84*	0,84*	5,28
2,0 m					1,96*	1,96*	1,34	1,33	0,96	0,96	0,83	0,83	5,49
1,0 m					1,95	1,93	1,29	1,28	0,94	0,93	0,82	0,82	5,48
0,0 m			2,11*	2,11*	1,89	1,87	1,25	1,24	0,92	0,92	0,86	0,85	5,26
-1,0 m	2,49*	2,49*	3,47*	3,47*	1,87	1,86	1,24	1,23			0,98	0,97	4,79
-2,0 m	3,82*	3,82*	3,74	3,69	1,90	1,88					1,29	1,28	3,96



 : Leistung über die Front
 : Leistung über die Seite bzw. 360°

- Hubkräfte gemäß ISO 10567:2007(E).
- Lastpunkt befindet sich am Ende des Löffelstiels.
- * = Die Nennlasten basieren auf der hydraulischen Leistung.
- Die angegebenen Nennlasten überschreiten 75 % der Kipplast bzw. 87 % der hydraulischen Hubkraft nicht.
- Zur Berechnung der Hubkraft mit Löffel wird das tatsächliche Gewicht des Löffels von den Werten subtrahiert.
- Die angegebenen Konfigurationen müssen nicht zwangsläufig die Standardausrüstung der Maschine wiedergeben.

OPTIONALE ANBAUGERÄTE

SIE MACHEN ABBRUCHARBEITEN?



Verfügbar für 1-t- bis 10-t-Bagger

OPTIMIERTE LEISTUNG

Die HB-Reihe ist für Develon-Bagger optimiert und von Develon Engineering vollständig zertifiziert.

LEISTUNG

Develon HB-Hydraulikhämmer bieten hohe Leistungsfähigkeit und erstklassige Produktivität – ob Sie nun Beton abreißen oder Gestein brechen.

GARANTIE

Vermeiden Sie Kompatibilitäts- und Garantieprobleme infolge der Verwendung eines nicht zugelassenen Hydraulikhammers. Develon bietet eine Standardgarantie von bis zu 2 Jahren.

GESAMTBETRIEBSKOSTEN

Selbst mit einer 2-Jahre-Garantie wird die HB-Reihe zu einem vernünftigen Preis angeboten, der Kundenvorteile bei den Gesamtbetriebskosten bringt.

LÖFFELSÄTZE

Unabhängig von der Breite bewältigen Sie mit unseren Löffelsätzen jede Aushubarbeit.

Verfügbar für 1-t- bis 10-t-Bagger

Umfang pro Satz:

- 1 Schnellwechsler mit Bolzenbefestigung
- 3 Grablöffel mit Zähnen
- 1 Räumlöffel

SEITENSCHNEIDER UND ABRIEBBELÄGE AN DER UNTERSEITE

Die Grablöffel sind mit dicken, abgeschrägten Seitenschneidern und Abriebbelägen ausgerüstet, die 90 % des Löffelbodens abdecken.

ERHÖHTE STEIFIGKEIT

Der Räumlöffel ist mit einem oder mehreren Stehblechen ausgerüstet, um die Steifigkeit des Löffels zu erhöhen.



SERIEN- UND SONDERAUSRÜSTUNG

● Serienausrüstung ○ Sonderausrüstung

Motor

- Develon D24, Stufe V-konform, mit DOC und DPF
- Automatische Drehzahlablenkung

Hydrauliksystem

- Ölrückführung für Ausleger und Löffelstiel
- Schockabsorber-Ventile für Schwenkmechanismus
- Freie Anschlüsse (Ventil)
- Bidirektionale Hammerleitung
- Zylinderdämpfung und Schmutzdichtungen

Kabine und Innenraum

- Schallsolierte Kabine mit CabSus-Aufhängung
- Beheizbarer, verstellbarer, luftgefederter Sitz mit verstellbarer Kopfstütze und Armlehne
- Klimaautomatik
- Hochziehbare Frontscheibe mit Sonnenrollo und abnehmbarer unterer Frontscheibe
- Schiebefenster links und rechts
- Scheibenwischer mit Intervallschaltung
- Enteisungsschalter für Heckfenster
- Einstellbare PPC-Handgelenksteuerhebel für Löffelstiel, Ausleger, Löffel und Schwenkmotor
- Joysticks und Pedale gestatten die Proportionalsteuerung der Zusatzhydraulik für Anbaugeräte
- Verstell- und kippbare Lenksäule
- Jog-Shuttle-Schalter
- TFT-LCD-Farbdisplay (7 Zoll / 18 cm)
- Steuersystem für Anbaugeräte
- Motordrehzahlregler
- Automatische Fahrgeschwindigkeitsregelung
- 3 Power-Modi und 3 Arbeitsmodi
- Elektrische Hupe
- Zigarettenanzünder
- Deckenleuchte
- Getränkehalter
- Verschiedene Staufächer (z. B. Dokumentenhalter unter dem Sitz)
- Staufächer (Werkzeuge usw.)
- Warmhalte-/Kühlbox
- Ebener, geräumiger, leicht zu reinigender Boden
- Hauptschlüssel
- Diebstahlschutz
- Zusätzliche 12-V-Steckdose
- Serielle Datenkommunikationsschnittstelle für Notebook
- Funkfernbedienung mit Ein-/Aus-Schalter
- Radio mit Bluetooth

Sicherheit

- „Roll Over Protective Structure“ (ROPS, Überrollschutz)
- Sicherheitsventile für Ausleger- und Löffelstielzylinder
- Überlast-Warnvorrichtung (OWD)
- Rundumleuchte
- Heckkamera
- Hydraulik-Sicherheitssperrehebel
- Sicherheitsglas
- Hammer für Notausstieg
- Rechter und linker Rückspiegel
- Tankdeckel und Abdeckungen verschließbar
- Batterietrennschalter
- Motor-Wiederstartverhinderung
- Feststellbremse
- Arbeitsscheinwerfer (2 vorne am Rahmen, 1 vorne an der Kabine, 1 hinten an der Kabine, 2 am Ausleger)
- Zusätzlicher LED-Arbeitsscheinwerfer
- Monoblock-Ausleger-LED-Scheinwerfer
- 360°-Kamera
- Ultraschallsensoren

Sonstiges

- Ausleger: 3000 mm – Löffelstiel: 1600 mm – Gegengewicht: 246 kg
- Automatische Abschaltung der Betankungspumpe
- Luftfilter und vorgefilterter Zyklon-Turbo-Staubabscheider
- Kraftstoffvorfilter mit Wasserabscheidersensor
- Filter für Kühler/Ölkühler
- Selbstdiagnosefunktion
- Lichtmaschine (12 V, 90 A) - Batterie (12 V, 100 Ah)
- Zwei-Fahrstufen-System
- Zentralschmierung der Gelenke von Drehkranz und Arbeitsgruppe
- Schutzvorrichtungen für Arbeitsscheinwerfer
- 1900 mm langer Löffelstiel
- Schwenkverschlauchung (Pero)
- Zweischalengreifer-Verschlauchung
- Schnellwechsler-Verschlauchung
- Straßenzulassung (je nach Land)

Unterwagen

- Planierschild hinten und Greiferbügel
- Einfachbereifung 12-16,5 12PR
- 3 Pendelachssperrmodi für die Vorderachse (Ein/Aus/Automatisch)
- Abschließbarer Werkzeugkasten
- Kettenspannösen vorn und hinten
- Doppelbereifung 8.25-15 14PR

Liste der Anbaugeräte

- Löffelsatz (= 1 hydraulischer Schnellwechsler QC45 + 3 Grablöffel 110 l - 450 mm / 160 l - 600 mm / 250 l - 900 mm + 1 Räumlöffel 300 l -1500 mm)
- Develon Hydraulikhammer HB06H, 500-900 bpm, 120 dB





www.agfbs.ch / Tel. 055 286 12 86

Powered by Innovation

MEHR ENTDECKEN:
DX57W-7

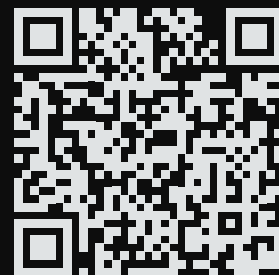

DEVELON

HD Hyundai Infracore Europe s.r.o.
IBC - Pobřežní 620/3, 186 00 Praha 8-Karlín
Czech Republic

©2023 DEVELON DD4600742-DE (08-23)

Bestimmte technische Daten basieren auf technischen Berechnungen und sind keine tatsächlichen Messungen. Technische Daten dienen nur zu Vergleichszwecken und können sich ohne vorherige Ankündigung ändern. Die technischen Daten für Ihr individuelles Develon-Gerät können aufgrund von normalen Abweichungen bei Konstruktion, Fertigung, Betriebsbedingungen und anderen Faktoren variieren. Bilder von Develon-Maschinen zeigen nicht unbedingt die Standardausrüstung.