

DEVELON

Mini-pelles

DX27Z-7

DX35Z-7



	DX27Z-7	DX35Z-7
Puissance max.	18,4 kW	18,4 kW
Poids opérationnel	2798 kg	3995 kg
Capacité de godet	0,06 m ³	0,11 m ³



DEVELON

DX272

WARNING



MINI-PELLES DEVELON DX27Z-7 ET DX35Z-7 :

DÉCOUVREZ LA NOUVELLE GÉNÉRATION DE MACHINES DEVELON

Avec les pelles Develon DX27Z-7 et DX35Z-7, votre entreprise passe à un niveau supérieur de productivité. D'une puissance exceptionnelle, mais très respectueuses de l'environnement, la DX27Z-7 et la DX35Z-7 se distinguent par un rendement énergétique sans égal.

PRODUCTIVITÉ ET RENDEMENT ÉNERGÉTIQUE ACCRUS POUR PLUS DE BÉNÉFICES

DES PERFORMANCES DE HAUT NIVEAU ET UNE CONCEPTION POLYVALENTE

- Des machines puissantes et compactes qui s'adaptent aux chantiers les plus divers.
- Avec la haute capacité hydraulique d'un véritable porte-outil.
- Conception ultra compacte et déport de flèche pour un travail efficace dans les espaces confinés.
- Spécialement conçues pour une utilisation intensive, elles assureront de nombreuses heures de travail économique.
- Nouvelle lame de remblayage assurant une profondeur de fouille et une hauteur de levage supérieures de la lame.

EFFICACITÉ

Grâce à une toute nouvelle conception, les DX27Z-7 et DX35Z-7 offrent le plus haut niveau d'efficacité dans les applications les plus diverses. La DX27Z-7 est la plus compacte du marché tandis que la DX35Z-7 offre le meilleur compromis entre format compact et capacités de levage lorsqu'il s'agit de lever des objets lourds.

PRÉCISION DE COMMANDE

- Système hydraulique souple et précis, développant toute la puissance nécessaire pour une vaste gamme d'accessoires de chantier.
- Réglage proportionnel du débit hydraulique par l'opérateur.
- 2 gammes de vitesse de translation à sélection automatique.
- Pédales de translation repliables pour dégager de l'espace au plancher.
- Commande du déport de flèche par pédale.





ENTRETIEN FACILE

- Accès facile à hauteur d'homme à tous les composants, filtres et points de remplissage.
- Les mini-pelles DX27Z-7 et DX35Z-7 ont été conçues pour un entretien facile et rapide afin de travailler davantage.
- Accès facile aux filtres, niveaux et tous les points d'entretien - y compris le moteur, le groupe de pompes, le distributeur principal, le système de refroidissement et les conduites.
- Diagnostics rapides et faciles de tous les systèmes de la machine, en temps réel, à partir de l'écran numérique de 5,7" de la cabine.

PRODUCTIVITÉ

Forces de fouille et de traction exceptionnelles pour faire face à tous les chantiers.

SÉCURITÉ

- Caméra de recul (en option)
- Puissants feux de travail LED et champ de vision maximisé grâce à la large porte entièrement vitrée
- Clapets de sécurité de charge sur les vérins de flèche et de balancier
- Cabine ROPS (protection contre le retournement)
- Structure de protection OPG (en option)

CONFORT

- Une des cabines les plus spacieuses du marché, des niveaux de bruit et de vibrations particulièrement bas et une visibilité panoramique exceptionnelle
- Large porte vitrée pour un accès facile et une excellente visibilité
- Siège entièrement réglable à suspension pneumatique avec chauffage intégré et climatisation à régulation automatique en équipement standard

PUISSANCE

Le nouveau moteur Develon Phase V, équipé d'un oxydeur catalytique (DOC) et d'un filtre à particules (DPF), développe une puissance exceptionnelle et un couple élevé à bas régime.



PELLES HYDRAULIQUES HAUTES PERFORMANCES DEVELON DX27Z-7 ET DX35Z-7

Nouveaux équipements et nouvelles technologies pour une grande souplesse de fonctionnement, une productivité et une stabilité supérieures, ainsi qu'un confort de haut niveau et un rendement énergétique sans précédent. Avec ces puissantes machines, vos chantiers vont progresser à une allure jamais vue !

POLYVALENCE ET RENDEMENT ÉNERGÉTIQUE

DES MODÈLES AVEC DES CARACTÉRISTIQUES INÉDITES

Avec les mini-pelles sans déport arrière DX27Z-7 et DX35Z-7, développées en vue d'offrir « une valeur optimale à l'utilisateur final », l'opérateur bénéficie d'une valeur ajoutée sans pareille. En termes concrets, cela se traduit par :

- Une productivité accrue et un rendement énergétique supérieur, obtenus grâce à la régulation électronique du système hydraulique et du moteur
- Une ergonomie améliorée, un confort accru et une excellente visibilité panoramique pour un poste de conduite particulièrement agréable et sûr
- Une fiabilité supérieure grâce à l'emploi de matériaux à hautes performances et de nouvelles méthodes de calcul de résistance des structures. La longévité accrue des composants se traduit par une réduction significative du coût d'exploitation
- Une maintenance réduite qui augmente la disponibilité de la pelle et contribue ainsi également à réduire son coût d'exploitation

DES PERFORMANCES MAXIMALES DANS TOUTES LES CONDITIONS DE TRAVAIL

Le système hydraulique de dernière génération, combiné avec un moteur puissant, développe des forces d'arrachement et de traction impressionnantes. En conséquence, les DX27Z-7 et DX35Z-7 offrent des performances exceptionnelles, un excellent rendement et la capacité de s'adapter aux chantiers les plus divers.

MOTEUR DEVELON D17

Les DX27Z-7 et DX35Z-7 sont dotées d'un moteur puissant et respectueux de l'environnement qui offre rendement élevé et confort d'utilisation en toutes conditions.

DÉPORT DE FLÈCHE

Le déport de flèche permet de travailler avec efficacité dans des espaces très resserrés.

FORCE D'ARRACHEMENT ÉLEVÉE AU GODET

Puissance, efficacité et force d'arrachement élevée pour faire face à tous les chantiers.

LAME DE REMBLAYAGE

La lame de remblayage monobloc soudée est conçue pour les applications les plus exigeantes.

DEUX GAMMES DE VITESSE À SÉLECTION AUTOMATIQUE

Après avoir rétrogradé en gamme lente sous charge, les moteurs de translation reviennent automatiquement en gamme rapide. Ils assurent des virages en souplesse et facilitent les opérations de remblayage.





1

8

4

5

3

9

13

10

12

11

6

7

1. Pare-soleil
2. Poignée de pare-brise
3. Essuie-glace à parallélogramme
4. Écran d'affichage
5. Écran Develon Smart Touch
6. Nouvelles pédales
7. Plancher spacieux, plat et facile à nettoyer
8. Démarrage sans clé (Develon Smart Key)
9. Manipulateurs et contacteurs intégrés dans des consoles de commande réglables
10. Siège chauffant en option
11. Visibilité accrue vers le bas
12. Compartiment de rangement pour lunettes de soleil
13. Leviers séparés de réglage de la hauteur du siège et d'inclinaison de l'assise

LE POSTE DE TRAVAIL IDÉAL - CONÇU AUTOUR DE L'OPÉRATEUR

CABINE À CONCEPTION ERGONOMIQUE POUR UN CONFORT OPTIMAL

Les pelles DX27Z-7/DX35Z-7 ont été conçues de sorte à vous offrir les meilleures conditions de travail possibles. Sécurité garantie avec la luxueuse cabine pressurisée, homologuée ROPS (protection contre le retournement) aux normes ISO. Un siège suspendu, entièrement réglable, vous accueille dans un intérieur clair et spacieux. Confortablement installé, vous disposez d'une visibilité dégagée sur le chantier tout autour de la machine. Plusieurs compartiments de rangement sont à portée de main. Le niveau de bruit et de vibrations remarquablement bas ainsi que la puissante climatisation vous permettent d'effectuer de longues journées de travail sans fatigue tout en tirant le maximum de votre machine. Performances de la climatisation (en option) accrues grâce à l'utilisation d'un plus grand nombre de buises que les équipements équivalents.

LONGÉVITÉ ACCRUE - MOINS D'ENTRETIEN

Le châssis renforcé procure une base extrêmement robuste tandis que la structure optimisée de la flèche répartit uniformément les contraintes pour une durée de vie maximale. Fabriquées avec les outils de conception assistée par ordinateur les plus avancés et des matériaux de qualité supérieure, puis soumises à des tests d'endurance particulièrement rigoureux, ces pelles compactes sont faites pour affronter les chantiers les plus exigeants. Les mini-pelles DX27Z-7 et DX35Z-7 sont conçues de sorte à faciliter et accélérer les entretiens courants. Leurs intervalles d'entretien prolongés augmentent sa disponibilité sur chantier. Vous pouvez compter en outre sur les techniciens spécialisés du réseau Develon pour vous aider chaque fois que vous en aurez besoin.



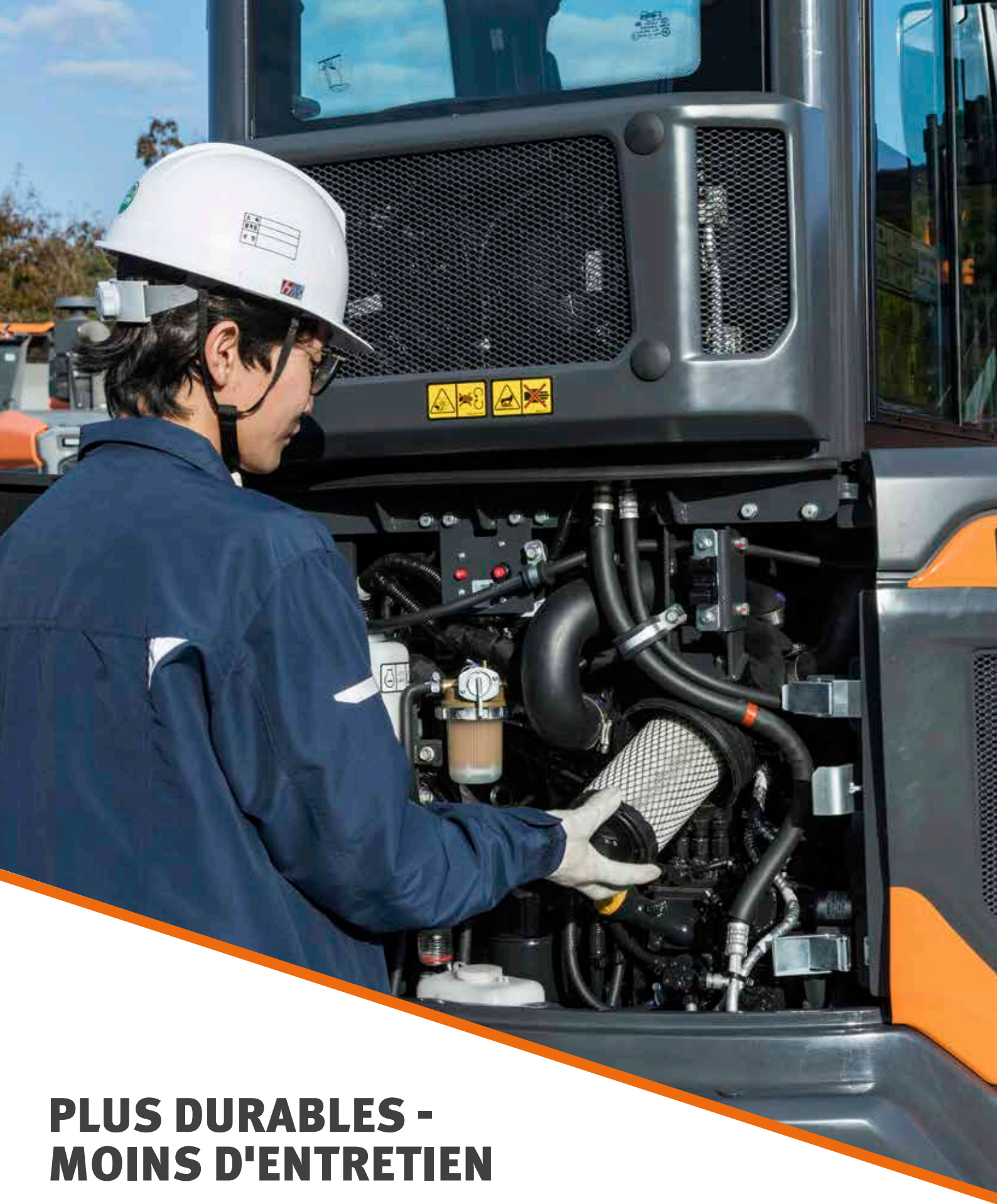

PLUS DURABLES - MOINS D'ENTRETIEN

Develon Infracore s.r.o a fait bénéficier les DX27Z-7 et DX35Z-7 de ses technologies les plus avancées afin qu'elles combinent performances de haut niveau et simplicité d'entretien sans pareille. Comme l'opérateur dispose de points de contrôle et d'entretien accessibles sans effort, les DX27Z-7 et DX35Z-7 en sont d'autant plus disponibles et productives.

FACILITÉ D'ENTRETIEN SANS ÉGALE

SIMPLE ET RAPIDE

- Le coupe-batterie permet de déconnecter les batteries en un tour de main avant d'immobiliser la machine
- L'horamètre peut être contrôlé d'un coup d'œil en restant au sol
- Pour simplifier les opérations d'entretien, tous les filtres (filtres à huile moteur, préfiltres et filtres à carburant, filtre pilote) sont accessibles à hauteur d'homme

MISE À L'AIR LIBRE

La conception du système hydraulique prévient toute forme de cavitation des pompes.

FLÈCHE RENFORCÉE

Develon a utilisé l'analyse par éléments finis et la simulation tridimensionnelle par ordinateur pour obtenir une structure de flèche garantissant une répartition optimale des contraintes. Cette conception, associée à l'augmentation de l'épaisseur des tôles, réduit la fatigue des éléments et accroît ainsi leur fiabilité et leur longévité.

BALANCIER

La résistance du balancier a été accrue grâce à des points d'articulation renforcés par des pièces de fonderie massives et des renforts internes.

CHENILLES EN CAOUTCHOUC

Les chenilles en caoutchouc se distinguent par leurs capacités antidérapantes et leur adhérence supérieure. Elles causent également moins de dommages aux surfaces sensibles, telles que les revêtements des routes et des trottoirs.

COMPARTIMENT MOTEUR

Le compartiment moteur est conçu de sorte à faciliter au mieux les opérations d'entretien. Il est doublé d'un robuste matériau insonorisant afin d'améliorer le confort de l'opérateur autant que celui des personnes travaillant à proximité de la machine.

NIVEAU D'HUILE HYDRAULIQUE

Le niveau d'huile se contrôle d'un simple coup d'oeil sur la jauge transparente placée sur le côté du réservoir hydraulique.

CONDUITES DE GRAISSAGE

Des conduites de graissage intégrées permettent de graisser sans effort la couronne d'orientation et le pied du vérin de déport à partir de graisseurs facilement accessibles.

BOUCHON EXTERNE DE REMPLISSAGE DE CARBURANT

Le bouchon extérieur et verrouillable facilite les appoints de carburant tout en améliorant la sécurité. Pour un remplissage rapide et propre, un signal sonore retentit dès que le réservoir de carburant est plein.

FACILITÉ DE TRANSPORT

Les deux modèles offrent un encombrement minimal et une facilité de transport sans égale.



CARACTÉRISTIQUES TECHNIQUES

DX27Z-7

MOTEUR

Conçu pour des performances et un rendement énergétique exceptionnels, le moteur diesel Develon D17 répond aux exigences des normes antipollution les plus récentes (Phase V). Il développe de hautes performances grâce à un système d'injection à très haute pression, une aspiration naturelle et un système de régulation électronique. 4 temps, refroidissement liquide, avec EGR.

Modèle

D17

Nombre de cylindres

3

Puissance nominale à 2400 tr/min

ISO 14396 18,4 kW (25 Ch)

Couple max. à 1600 tr/min

97 Nm

Régime à vide (min. - max.)

1300 - 2400 tr/min

Cylindrée

1647 cm³

Alésage x course

87 mm x 92,4 mm

Démarrateur

12 V, 1,7 kW

Batteries - Alternateur

1 x 12 V, 55 Ah - 13,5 V, 75 A

Filtre à air

Filtre à air à double cartouche

CHÂSSIS INFÉRIEUR

Construction extrêmement robuste. Matériaux durables de haute qualité. Tous les assemblages soudés sont réalisés de sorte à réduire les contraintes.

- Les galets de chenille sont étanches et graissés à vie
- Roues folles et barbotins dotés de joints flottants
- Tuiles de chenille à triple arête en acier durci par induction
- Axes de maillon en acier trempé
- Tendeurs de chenille hydrauliques avec ressort amortisseur

Galets supérieurs (tuiles standard)

1

Galets inférieurs

3

Nombre de maillons et tuiles par côté

44

SYSTÈME HYDRAULIQUE

L'e-EPOS (Electronic Power Optimising System) est le cerveau de la pelle. Il minimise la consommation de carburant et optimise l'efficacité du système hydraulique dans toutes les conditions de travail. Afin d'harmoniser en permanence le fonctionnement du moteur avec celui du système hydraulique, l'e-EPOS est relié à l'unité de contrôle électronique du moteur (ECU) par une ligne de transfert de données.

- Deux gammes de vitesse de translation permettent soit un couple élevé, soit un déplacement rapide
- Système de pompes à détection de charge croisée pour économiser du carburant
- Mise au ralenti automatique
- 3 modes de travail
- Débit et pression des circuits hydrauliques auxiliaires réglables par l'écran de contrôle interactif
- Contrôle du débit des pompes hydrauliques assisté par ordinateur

Pompes principales

Pompes à débit variable à pistons axiaux	2 x 28,8 l/min
Pompe à engrenages	1 x 19,2 l/min

Pompe pilote

Pompe à engrenages	
Débit max. à 2400 tr/min	10,8 l/min

Pressions de service

Accessoire	220 kgf/cm ²
Translation	220 kgf/cm ²
Orientation	170 kgf/cm ²
Pilote	23 kgf/cm ²

VÉRINS HYDRAULIQUES

Tiges et corps de vérins en acier haute résistance. Amortissements de fin de course sur tous les vérins pour un fonctionnement sans à-coups et une longévité accrue.

Vérins	Quantité	Alésage x diamètre de la tige x course (mm)
Flèche	1	70 x 40 x 575
Balancier	1	70 x 40 x 506
Godet	1	65 x 35 x 435
Lame de remblayage	1	85 x 40 x 129
Déport de flèche	1	80 x 45 x 643

CABINE

Systèmes de climatisation et de chauffage intégrés pour un contrôle optimal de la température. Un ventilateur à régulation automatique alimente la cabine en air pressurisé et filtré, distribué dans la cabine par de nombreux événements. Le siège à suspension pneumatique et chauffage intégré inclut une ceinture de sécurité. Le siège et les consoles de commande se règlent indépendamment selon les préférences de l'opérateur.

Pression acoustique pondérée à la place de l'opérateur, LpAd (ISO 6396:2008)

Déclarée : 78 dB(A)

Puissance sonore pondérée, LwAd (2000/14/CE)

Déclarée : 97 dB(A)

Mesurée : 96 dB(A)

SYSTÈME D'ORIENTATION

Entraînement à couple élevé par moteur à pistons axiaux et réducteur planétaire à 2 étages dans un bain d'huile.

- Couronne d'orientation : roulement à une rangée de billes à contact oblique, denture interne en acier durci par induction
- Denture interne et pignon lubrifiés par bain de graisse

Vitesse d'orientation max.

9,3 tr/min

Couple d'orientation max.

868,3 kgf·m

POIDS ET PRESSION AU SOL

	Poids de la machine (kg)	Pression au sol (kgf/cm²)
Chenilles en caoutchouc de 300 mm	2798	0,28

ACCESSOIRES AVANT

	Longueur (mm)	Poids (kg)	Force d'arrachement (ISO) (tonnes)
Flèche de série	2090	96,5	–
Balancier de série	1300	55	1,30
Balancier court	1100	47	1,45

CONTENANCES

Réservoir de carburant	43 l
Système de refroidissement (radiateur)	4,8 l
Réservoir d'huile hydraulique	38 l
Huile moteur	5,8 l
Réducteurs de translation	2 × 0,9 l

ENTRAÎNEMENT

Chaque chenille est entraînée par un moteur indépendant à pistons axiaux, à couple élevé, avec réducteur planétaire. Deux leviers de commande avec pédales assurent direction, déplacement et contre-rotation avec réactivité et sans à-coups. Les bâtis de chenilles protègent les moteurs de translation, les freins et les réducteurs planétaires. Les freins multidisques immergés sont appliqués par ressorts et libérés par pression hydraulique.

Vitesse de pointe (gamme lente - gamme rapide)

2,4 - 4,2 km/h

Force de traction max.

3,13 t

Pente franchissable max.

25° / 70 %

CARACTÉRISTIQUES TECHNIQUES

DX35Z-7

MOTEUR

Conçu pour des performances et un rendement énergétique exceptionnels, le moteur diesel Develon DN1.7 répond aux exigences des normes antipollution les plus récentes (Phase V). Il développe de hautes performances grâce à un système d'injection à très haute pression, une aspiration naturelle et un système de régulation électronique. 4 temps, refroidissement liquide, avec EGR.

Modèle

DN1.7

Nombre de cylindres

3

Puissance nominale à 2200 tr/min

ISO 14396 18,4 kW (25 Ch)

Couple max. à 1600 tr/min

97 Nm

Régime à vide (min. - max.)

1300 - 2350 tr/min

Cylindrée

1647 cm³

Alésage x course

87 mm x 92,4 mm

Démarrateur

12 V, 1,7 kW

Batteries - Alternateur

1 x 12 V, 55 Ah - 13,5 V, 75 A

Filtre à air

Filtre à air à double cartouche

CHÂSSIS INFÉRIEUR

Construction extrêmement robuste. Matériaux durables de haute qualité. Tous les assemblages soudés sont réalisés de sorte à réduire les contraintes.

- Les galets de chenille sont étanches et graissés à vie
- Roues folles et barbotins dotés de joints flottants
- Tuiles de chenille à triple arête en acier durci par induction
- Axes de maillon en acier trempé
- Tendeurs de chenille hydrauliques avec ressort amortisseur

Galets supérieurs (tuiles standard)

1

Galets inférieurs

3

Nombre de maillons et tuiles par côté

44

Pas de maillon

101,6 mm

SYSTÈME HYDRAULIQUE

L'e-EPOS (Electronic Power Optimising System) est le cerveau de la pelle. Il minimise la consommation de carburant et optimise l'efficacité du système hydraulique dans toutes les conditions de travail. Afin d'harmoniser en permanence le fonctionnement du moteur avec celui du système hydraulique, l'e-EPOS est relié à l'unité de contrôle électronique du moteur (ECU) par une ligne de transfert de données.

- Deux gammes de vitesse de translation permettent soit un couple élevé, soit un déplacement rapide
- Système de pompes à détection de charge croisée pour économiser du carburant
- Mise au ralenti automatique
- 3 modes de travail
- Débit et pression des circuits hydrauliques auxiliaires réglables par l'écran de contrôle interactif
- Contrôle du débit des pompes hydrauliques assisté par ordinateur

Pompe principale

Pompes à débit variable à pistons axiaux	2 x 37 l/min
Pompe à engrenages	20,7 l/min

Pompe pilote

Pompe à engrenages	
Débit max. à 2200 tr/min	10,8 l/min

Pressions de service

Groupe de travail	250 kgf/cm ²
Translation	250 kgf/cm ²
Orientation	220 kgf/cm ²
Pilote	23 kgf/cm ²

VÉRINS HYDRAULIQUES

Tiges et corps de vérins en acier haute résistance. Amortissements de fin de course sur tous les vérins pour un fonctionnement sans à-coups et une longévité accrue.

Vérins	Quantité	Alésage x diamètre de la tige x course (mm)
Flèche	1	85 x 50 x 633
Balancier	1	80 x 55 x 726
Godet	1	70 x 45 x 600
Lame de remblayage	1	110 x 60 x 197
Déport de flèche	1	95 x 60 x 449

CABINE

Systèmes de climatisation et de chauffage intégrés pour un contrôle optimal de la température. Un ventilateur à régulation automatique alimente la cabine en air pressurisé et filtré, distribué dans la cabine par de nombreux événements. Le siège à suspension pneumatique et chauffage intégré inclut une ceinture de sécurité. Le siège et les consoles de commande se règlent indépendamment selon les préférences de l'opérateur.

Pression acoustique pondérée à la place de l'opérateur, LpAd (ISO 6396:2008)

Déclarée : 78 dB(A)

Puissance sonore pondérée, LwAd (2000/14/CE)

Déclarée : 97 dB(A)

Mesurée : 96 dB(A)

SYSTÈME D'ORIENTATION

Entraînement à couple élevé par moteur à pistons axiaux et réducteur planétaire à 2 étages dans un bain d'huile.

- Couronne d'orientation : roulement à une rangée de billes à contact oblique, denture interne en acier durci par induction
- Denture interne et pignon lubrifiés par bain de graisse

Vitesse d'orientation max.

8,3 tr/min

Couple d'orientation max.

868,3 kgf·m

POIDS ET PRESSION AU SOL

	Poids de la machine (kg)	Pression au sol (kgf/cm²)
Chenilles en caoutchouc de 300 mm	3995	0,36

ACCESSOIRES AVANT

	Longueur (mm)	Poids (kg)	Force d'arrachement (ISO) (tonnes)
Flèche de série	2535	136	–
Balancier de série	1500	81,5	1,95
Balancier court	1330	74,3	2,12

CONTENANCES

Réservoir de carburant	43 l
Système de refroidissement (radiateur)	4,8 l
Réservoir d'huile hydraulique	38 l
Huile moteur	5,8 l
Réducteurs de translation	2 × 0,9 l

ENTRAÎNEMENT

Chaque chenille est entraînée par un moteur indépendant à pistons axiaux, à couple élevé, avec réducteur planétaire. Deux leviers de commande avec pédales assurent direction, déplacement et contre-rotation avec réactivité et sans à-coups. Les bâtis de chenilles protègent les moteurs de translation, les freins et les réducteurs planétaires. Les freins multidisques immergés sont appliqués par ressorts et libérés par pression hydraulique.

Vitesse de pointe (gamme lente - gamme rapide)

2,4 - 4,2 km/h

Force de traction max.

3,13 t

Pente franchissable max.

25° / 70 %

CARACTÉRISTIQUES TECHNIQUES

POIDS DE LA MACHINE (KG)

Élément	DX27Z-7		DX35Z-7		Remarques
	DE SÉRIE	EN OPT	DE SÉRIE	EN OPT	
Tourelle sans groupe de travail (cabine/canopy)	1448	1528	1603		Sans contrepoids
Contrepoids	146		630		
Contrepoids additionnel	60		100		
Châssis inférieur	886		1117		Caoutchouc
Groupe de travail	316	369	492	499	
Flèche	96		145		
Balancier	53	54	100	107	
Godet	49,6	58	86		
Vérin de flèche	22	22,5	30		
Vérin du balancier	21	21,5	31,5		
Vérin de godet	15,7		24		
Lame de remblayage	92		184		
Vérin de la lame de remblayage	16		16		

FORCES D'ARRACHEMENT (ISO) – FORCE D'ARRACHEMENT AU BALANCIER

	Flèche (m)	Balancier (m)	Force d'arrachement au balancier (kN)	Force d'arrachement au balancier (kg)
DX27Z-7	2,09	1,3	12,7	1300
		1,1	14,2	1450
DX35Z-7	2,54	1,5	19,1	1950
		1,33	20,8	2120

FORCES D'ARRACHEMENT (ISO) – FORCE D'ARRACHEMENT AU GODET

	Capacité SAE (m³)	Force d'arrachement au godet (kN)	Force d'arrachement au godet (kg)
DX27Z-7	0,08	21,8	2220
	0,06	21,8	2220
DX35Z-7	0,11	31,8	3240

GODETS

		Capacité SAE (m³)	Largeur (mm)		Poids (kg)
			Avec lames latérales	Sans lames latérales	
DX27Z-7	DE SÉRIE	0,08	476	450	58,5
	EN OPT	0,06	398	372	46
DX35Z-7	DE SÉRIE	0,11	576	550	85

DIMENSIONS

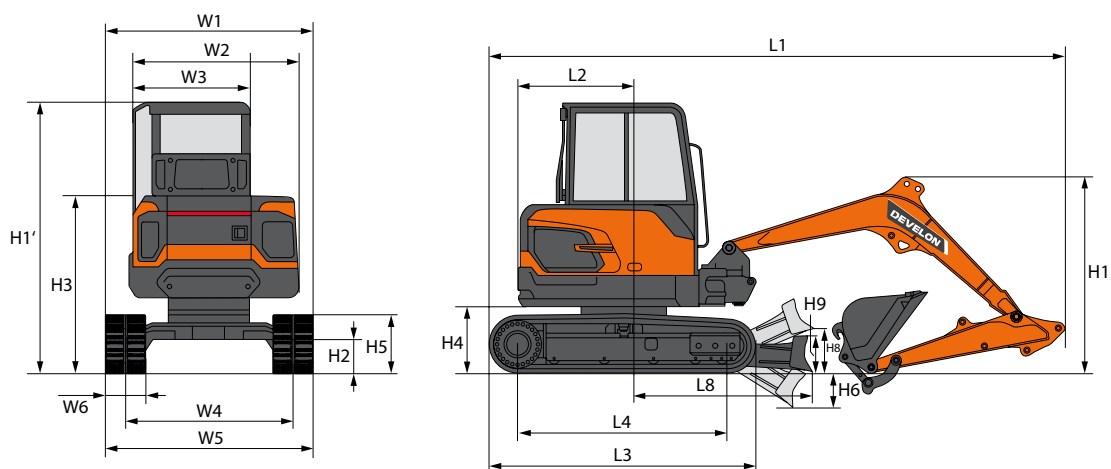

DIMENSIONS

		Unité	DX27Z-7		DX35Z-7		
Avant		-	Cabine	Canopy	Cabine		
Contrepoids		-	Autres	-	Autres	-	
Longueur de la flèche		mm	2090		2535		
Longueur du balancier		mm	1300	1100	1500	1330	
Capacité du godet (ISO)		m ³	0,06		0,11		
Sous-châssis / Tuiles		-	DE SÉRIE / Caoutchouc		DE SÉRIE / Caoutchouc		
L1	Longueur hors tout	mm	4191	4186	4777	4760	
H1	Hauteur hors tout	Flèche	mm	1688	1556	1679	1589
		Cabine	mm	2448		2479	
W1	Largeur hors tout	mm	1550		1700		
R1	Rayon d'orientation arrière	mm	855	790	945	875	
H2	Garde au sol	mm	217		235		
L2	Distance à l'extrémité arrière	mm	855	790	945	875	
W2	Largeur de la tourelle	mm	1500				
W3	Largeur de la cabine	mm	1062				
H3	Hauteur au-dessus du capot	mm	1471		1508		
H4	Garde au sol sous le contrepoids	mm	512		537		
H5	Hauteur aux chenilles	mm	451		475,5		
L3	Longueur hors tout aux chenilles	mm	1960		2121		
L4	Entraxe barbotin / roue folle	mm	1540		1700		
W4	Voie	mm	1250		1400		
W5	Largeur du châssis inférieur	mm	1550		1700		
W6	Largeur des chenilles	mm	300				
H6	Profondeur de fouille de la lame de remblayage	mm	335		429		
H8	Garde au sol de la lame de remblayage	mm	383		410		
H9	Hauteur de la lame de remblayage	mm	259		380		
L8	Distance jusqu'à l'extrémité de la lame de remblayage	mm	1450		1605		
Angle de déport de flèche (gauche / droite)		mm	66,5 / 53,5				

ENVELOPPE DE TRAVAIL

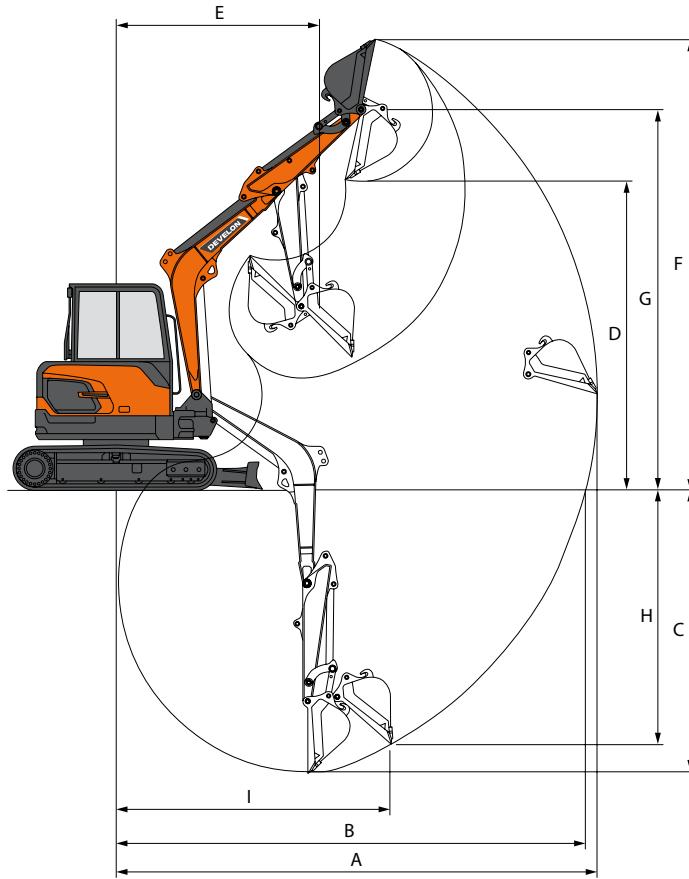

ENVELOPPE DE TRAVAIL











	Unité	DX27Z-7		DX35Z-7	
Longueur de la flèche	mm	2090		2535	
Longueur du balancier	mm	1300	1100	1500	1330
Capacité du godet (SAE)	m³	0,06		0,11	
A Portée de fouille max.	mm	4845	4655	5515	5355
B Portée de fouille max. (au sol)	mm	4720	4520	5400	5235
C Profondeur de fouille max.	mm	2845	2645	3445	3275
D Hauteur de déversement max.	mm	3065	2935	3700	3580
E Rayon d'orientation min.	mm	2095	2045	2145	2115
F Hauteur d'attaque max.	mm	4515	4385	5215	5095
G Hauteur max. au pivot de godet	mm	3795	3665	4460	4345
H Profondeur de fouille max. (paroi verticale)	mm	1690	1565	2045	1980
I Rayon max. (paroi verticale)	mm	3815	3670	4350	4215



CAPACITÉS DE LEVAGE DX27Z-7

DX27Z-7 • FLÈCHE MONOBLOC 2,0 M • CHENILLES 300 MM • SANS GODET • CABINE

(UNITÉ : 1000 KG)

A	1,0 m		2,0 m		3,0 m		4,0 m		Portée max.		
											A

Balancier 1,30 m • lame de remblayage levée











3,0 m					0,50 *	0,50 *			0,5	0,4	3,45
2,0 m					0,57 *	0,5			0,39	0,32	3,96
1,0 m					0,58	0,47	0,38	0,3	0,36	0,29	4,11
0,0 m			1,05	0,8	0,56	0,45			0,38	0,3	3,96
-1,0 m	1,55 *	1,55 *	1,06	0,81	0,56	0,44			0,46	0,37	3,43
-2,0 m			0,71 *	0,71 *					0,58 *	0,58 *	2,18

Balancier 1,30 m • lame de remblayage en appui

3,0 m					0,50 *	0,50 *			0,55 *	0,51	3,45
2,0 m					0,57 *	0,57 *			0,56 *	0,41	3,96
1,0 m					0,77 *	0,6	0,59 *	0,39	0,58 *	0,37	4,11
0,0 m			1,59 *	1,08	0,91 *	0,58			0,62 *	0,39	3,96
-1,0 m	1,55 *	1,55 *	1,52 *	1,08	0,84 *	0,57			0,65 *	0,48	3,43
-2,0 m			0,71 *	0,71 *					0,58 *	0,58 *	2,18

DX27Z-7 • FLÈCHE MONOBLOC 2,0 M • CHENILLES 300 MM • SANS GODET • CANOPY

(UNITÉ : 1000 KG)

A	1,0 m		2,0 m		3,0 m		4,0 m		Portée max.		
											A

Balancier 1,30 m • lame de remblayage levée

3,0 m					0,50 *	0,50 *			0,48	0,39	3,45
2,0 m					0,57 *	0,49			0,38	0,31	3,96
1,0 m					0,56	0,45	0,36	0,29	0,35	0,28	4,11
0,0 m			1,01	0,78	0,54	0,43			0,36	0,29	3,96
-1,0 m	1,55 *	1,55 *	1,02	0,78	0,54	0,43			0,44	0,36	3,43
-2,0 m			0,71 *	0,71 *					0,58 *	0,58 *	2,18

Balancier 1,30 m • lame de remblayage en appui

3,0 m					0,50 *	0,50 *			0,55 *	0,5	3,45
2,0 m					0,57 *	0,57 *			0,56 *	0,39	3,96
1,0 m					0,77 *	0,58	0,59 *	0,38	0,58 *	0,36	4,11
0,0 m			1,59 *	1,04	0,91 *	0,56			0,62 *	0,38	3,96
-1,0 m	1,55 *	1,55 *	1,52 *	1,05	0,84 *	0,55			0,65 *	0,46	3,43
-2,0 m			0,71 *	0,71 *					0,58 *	0,58 *	2,18

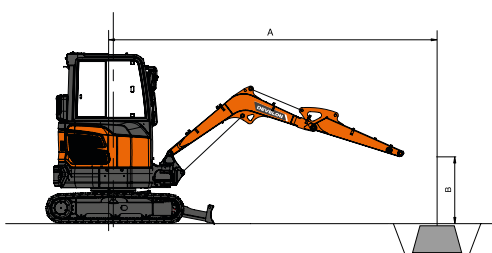

 : capacité nominale sur l'avant









 : capacité nominale sur le côté ou sur 360°

1. La charge est appliquée à l'extrémité du balancier.
2. Les capacités marquées par un astérisque (*) correspondent à la limite hydraulique.
3. La capacité de levage ne dépasse pas 75 % de la charge de basculement ou 87 % de la capacité hydraulique.
4. La position la moins stable est sur le côté.
5. Ces capacités de levage s'appliquent uniquement à la machine telle que livrée et équipée d'origine par le constructeur.
6. Les capacités de levage sont calculées selon la norme ISO 10567.

CAPACITÉS DE LEVAGE DX27Z-7

DX27Z-7 • FLÈCHE MONOBLOC 2,0 M • CHENILLES 300 MM • SANS GODET • CABINE

(UNITÉ : 1000 KG)

B	A	1,0 m		2,0 m		3,0 m		Portée max.		
										A

Balancier 1,10 m • lame de remblayage levée









3,0 m						0,57 *	0,48	0,53	0,43	3,20
2,0 m						0,58	0,47	0,4	0,32	3,76
1,0 m						0,55	0,44	0,37	0,29	3,92
0,0 m				1	0,76	0,53	0,42	0,38	0,31	3,76
-1,0 m	1,82 *	1,82 *	1,01	0,77	0,53	0,42	0,49	0,39	0,31	3,19

Balancier 1,10 m • lame de remblayage en appui

3,0 m						0,57 *	0,57 *	0,60 *	0,55	3,20
2,0 m						0,63 *	0,6	0,60 *	0,42	3,76
1,0 m						0,81 *	0,57	0,62 *	0,38	3,92
0,0 m			1,59 *	1,03	0,91 *	0,55	0,65 *	0,4	0,4	3,76
-1,0 m	1,82 *	1,82 *	1,41 *	1,04	0,79 *	0,55	0,68 *	0,51	0,51	3,19

DX27Z-7 • FLÈCHE MONOBLOC 2,0 M • CHENILLES 300 MM • SANS GODET • CANOPY

(UNITÉ : 1000 KG)

B	A	1,0 m		2,0 m		3,0 m		Portée max.		
										A

Balancier 1,10 m • lame de remblayage levée

3,0 m						0,57	0,46	0,51	0,41	3,20
2,0 m						0,56	0,45	0,38	0,31	3,76
1,0 m						0,52	0,42	0,35	0,28	3,92
0,0 m				0,95	0,72	0,5	0,4	0,36	0,29	3,76
-1,0 m	1,82 *	1,82 *	0,96	0,73	0,5	0,4	0,46	0,37	0,37	3,19

Balancier 1,10 m • lame de remblayage en appui

3,0 m						0,57 *	0,57 *	0,60 *	0,52	3,20
2,0 m						0,63 *	0,57	0,60 *	0,4	3,76
1,0 m						0,81 *	0,54	0,62 *	0,36	3,92
0,0 m			1,59 *	0,98	0,91 *	0,52	0,65 *	0,38	0,38	3,76
-1,0 m	1,82 *	1,82 *	1,41 *	0,99	0,79 *	0,52	0,68 *	0,48	0,48	3,19

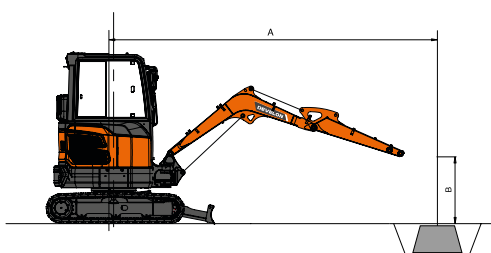

 : capacité nominale sur l'avant











 : capacité nominale sur le côté ou sur 360°

1. La charge est appliquée à l'extrémité du balancier.
2. Les capacités marquées par un astérisque (*) correspondent à la limite hydraulique.
3. La capacité de levage ne dépasse pas 75 % de la charge de basculement ou 87 % de la capacité hydraulique.
4. La position la moins stable est sur le côté.
5. Ces capacités de levage s'appliquent uniquement à la machine telle que livrée et équipée d'origine par le constructeur.
6. Les capacités de levage sont calculées selon la norme ISO 10567.

CAPACITÉS DE LEVAGE DX35Z-7

DX35Z-7 • FLÈCHE MONOBLOC 2,50 M • SANS GODET • CABINE

(UNITÉ : 1000 KG)

B	A		1,0 m		2,0 m		3,0 m		4,0 m		Portée max.	
												A

Balancier 1,33 m • lame de remblayage levée











4,0 m					0,91 *	0,86			0,89	0,78	3,16
3,0 m					0,85 *	0,85 *	0,61	0,53	0,6	0,52	4,05
2,0 m					0,94	0,82	0,6	0,53	0,5	0,44	4,47
1,0 m					0,89	0,77	0,58	0,51	0,47	0,41	4,59
0,0 m			1,52 *	1,36	0,86	0,74	0,57	0,49	0,49	0,43	4,45
-1,0 m	2,11 *	2,11 *	1,67	1,38	0,85	0,74			0,57	0,5	3,99
-2,0 m			1,72	1,43	0,89	0,77			0,87	0,75	3,06

Balancier 1,33 m • lame de remblayage en appui

4,0 m					0,91 *	0,91 *			0,95 *	0,95 *	3,16
3,0 m					0,85 *	0,85 *	0,91 *	0,91 *	0,80 *	0,80 *	4,05
2,0 m					1,12 *	1,12 *	0,94 *	0,94 *	0,77 *	0,77 *	4,47
1,0 m					1,50 *	1,50 *	1,07 *	1,07 *	0,80 *	0,80 *	4,59
0,0 m			1,52 *	1,52 *	1,70 *	1,70 *	1,15 *	1,15 *	0,91 *	0,91 *	4,45
-1,0 m	2,11 *	2,11 *	2,72 *	2,72 *	1,62 *	1,62 *			1,03 *	1,03 *	3,99
-2,0 m			1,85 *	1,85 *	1,05 *	1,05 *			0,99 *	0,99 *	3,06

DX35Z-7 • FLÈCHE MONOBLOC 2,50 M • SANS GODET • CABINE

(UNITÉ : 1000 KG)

B	A		1,0 m		2,0 m		3,0 m		4,0 m		Portée max.	
												A

Balancier 1,50 m • lame de remblayage levée

4,0 m					0,79 *	0,79 *			0,82 *	0,74	3,42
3,0 m					0,77 *	0,77 *	0,65	0,58	0,59	0,52	4,24
2,0 m			1,48 *	1,48 *	1,01	0,88	0,64	0,56	0,5	0,44	4,64
1,0 m					0,95	0,82	0,62	0,54	0,48	0,42	4,76
0,0 m			1,57 *	1,45	0,91	0,79	0,6	0,53	0,49	0,43	4,62
-1,0 m	1,89 *	1,89 *	1,76	1,46	0,91	0,78	0,6	0,53	0,57	0,5	4,19
-2,0 m			1,81	1,5	0,93	0,8			0,81	0,7	3,33

Balancier 1,50 m • lame de remblayage en appui

4,0 m					0,79 *	0,79 *			0,82 *	0,82 *	3,42
3,0 m					0,77 *	0,77 *	0,83 *	0,83 *	0,69 *	0,69 *	4,24
2,0 m			1,48 *	1,48 *	1,04 *	1,04 *	0,90 *	0,90 *	0,67 *	0,67 *	4,64
1,0 m					1,44 *	1,44 *	1,04 *	1,04 *	0,70 *	0,70 *	4,76
0,0 m			1,57 *	1,57 *	1,68 *	1,68 *	1,14 *	1,14 *	0,79 *	0,79 *	4,62
-1,0 m	1,89 *	1,89 *	2,85 *	2,85 *	1,65 *	1,65 *	1,08 *	1,08 *	0,98 *	0,98 *	4,19
-2,0 m			2,08 *	2,08 *	1,23 *	1,23 *			0,98 *	0,98 *	3,33

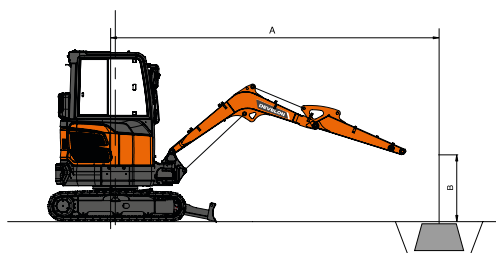

 : capacité nominale sur l'avant

 : capacité nominale sur le côté ou sur 360°

1. La charge est appliquée à l'extrémité du balancier.
2. Les capacités marquées par un astérisque (*) correspondent à la limite hydraulique.
3. La capacité de levage ne dépasse pas 75 % de la charge de basculement ou 87 % de la capacité hydraulique.
4. La position la moins stable est sur le côté.
5. Ces capacités de levage s'appliquent uniquement à la machine telle que livrée et équipée d'origine par le constructeur.
6. Les capacités de levage sont calculées selon la norme ISO 10567.

ACCESSOIRES ET OPTIONS

BESOIN D'UNE PAUSE ?



Pour les pelles de 1 à 10 tonnes

OPTIMISATION DES PERFORMANCES

Les brise-roches Série HB sont optimisés pour les pelles Develon et intégralement approuvés par les ingénieurs Develon.

PERFORMANCES

Les brise-roches HB Develon offrent une puissance et une productivité exceptionnelles, qu'il s'agisse de démolir du béton ou de briser des roches.

GARANTIE

Évitez les problèmes de compatibilité et de garantie qu'entraîne l'utilisation de brise-roches non approuvés. Develon offre jusqu'à 2 ans de garantie standard.

COÛT D'EXPLOITATION

Même avec 2 ans de garantie, les brise-roches Série HB sont proposés à un prix raisonnable pour que nos clients bénéficient d'un retour sur investissement maximal.

JEUX DE GODETS

Quelle que soit la largeur d'excavation, prenez en charge toutes les opérations de fouille avec nos jeux de godets.

Pour les pelles de 1 à 10 tonnes

Chaque jeu inclut :

- 1 attache rapide à fixation sur axes
- 3 godets de fouille à dents
- 1 godet de nivelage

LAMES LATÉRALES ET BANDES D'USURE SUR LE FOND

Les godets de fouille sont équipés de lames latérales épaisses et chanfreinées, et de bandes d'usure couvrant 90 % du fond du godet.

RIGIDITÉ ACCRUE

Le godet de nivelage est doté d'un ou plusieurs goussets pour accroître la rigidité du godet.



GESTION DES CHANTIERS

GESTION DE LA PRODUCTIVITÉ

MAINTENANCE PRÉVENTIVE

SERVICE PROACTIF

TENDANCE D'UTILISATION

Total des heures d'utilisation et heures d'utilisation par mode de travail

RENDEMENT ÉNERGÉTIQUE*

Niveau de carburant et consommation

LOCALISATION

GPS et barrière virtuelle

RAPPORTS

Utilisation et condition de la machine

AVERTISSEMENTS ET ALARMES

Détection des dysfonctionnements de la machine, de la déconnexion de l'antenne et du franchissement dans le temps ou l'espace de la barrière virtuelle

GESTION DES HUILES ET DES FILTRES

Entretien préventif par intervalle de remplacement préconisé

TERMINAL TÉLÉMATIQUE

Le terminal est installé dans la machine et connecté à son système électronique pour lire les données.

TÉLÉCOMMUNICATION

Develon fournit un double mode de communication (téléphonie mobile et satellite) pour maximiser la couverture de DevelonConnect.

DEVELON FLEET MANAGEMENT WEB

Les utilisateurs peuvent contrôler la machine à partir de Develon Fleet Management Web.

ÉQUIPEMENT STANDARD ET EN OPTION

● Standard ○ Option

Moteur

- Develon D17 : moteur diesel à rampe commune et injection directe, conforme Phase V
- Fonction de ralenti automatique

Système hydraulique

- 2 × pompes à pistons à débit variable + 2 pompes à engrenages
- Conduites du marteau avec retour direct au réservoir
- Conduite hydraulique auxiliaire double effet réglable depuis l'écran de contrôle
- Vérins à amortissements de fin de course et joints antipollution
- Circuit hydraulique pour accessoire rotatif (Pero)
- Circuit hydraulique pour attache rapide

Cabine et poste de conduite

- Canopy à 4 montants avec tableau de bord numérique de 5,7" pour la DX27Z-7
- Cabine pressurisée et insonorisée pour la DX35Z-7
- Siège à suspension mécanique
- Face avant entièrement vitrée avec vitre supérieure relevable et vitre inférieure amovible
- Vitre côté droit coulissante et verrouillable par crans
- Plafonnier
- Essuie-glace de pare-brise à fonction intermittente (sauf sur le canopy de la DX27Z-7)
- Nombreux compartiments de rangement
- Plancher spacieux, plat et facile à nettoyer
- Porte-gobelet
- Protection antivol
- Tableau de bord numérique de 5,7"
- Avertisseur sonore électrique
- Molette de réglage du régime moteur
- Entraînement hydrostatique à 2 gammes de vitesse avec sélection de gamme automatique ou manuelle
- Autoradio DAB avec système de téléphonie mains-libres (sauf sur le canopy de la DX27Z-7)
- Chargeur USB et prise électrique 12 V
- Prise de connexion pour ordinateur portable
- Manipulateurs hydrauliques PPC réglables pour le balancier, la flèche, le godet et l'orientation par molettes proportionnelles
- Boutons de commande des accessoires et des circuits hydrauliques auxiliaires
- Leviers et pédales de direction
- Clé unique
- Cabine pressurisée et insonorisée pour la DX27Z-7
- Climatisation en option sur la cabine des DX27/35

Sécurité

- Structure de protection contre le retournement (ROPS)
- Clapets de sécurité de charge sur les vérins de flèche et de balancier
- Système d'avertissement de surcharge
- Gyrophare (sauf sur le canopy de la DX27Z-7)
- Levier de blocage des fonctions hydrauliques
- Vitres en verre de sécurité
- Marteau brise-vitre pour sortie d'urgence
- Contacteur d'arrêt d'urgence du moteur
- Points d'articulation renforcés par des pièces de fonderie massives
- Coupe-batterie
- Feu de travail LED (1 sur la flèche)
- Bouchon de réservoir de carburant verrouillable
- Feux de travail à LED (2 sur le haut de la cabine, 1 sur le haut du canopy de la DX27Z-7)
- Caméra de recul (kit en option)

Autres

- DX27Z-7 : flèche monobloc 2090 mm – balancier 1100 mm
- DX35Z-7 : flèche monobloc 2540 mm – balancier 1330 mm
- Système de surveillance télématique DEVELON Fleet Management Web
- Carénage du vérin de la flèche
- Filtre à air à double cartouche
- Fonction d'autodiagnostic
- Batterie 12 V, 55 Ah – Alternateur 12 V, 75 A
- Points de graissage de la couronne d'orientation et du groupe de travail centralisés à un emplacement commode
- DX27Z-7 : flèche monobloc 2090 mm – balancier 1300 mm – contrepoids supplémentaires 60 kg
- DX35Z-7 : flèche monobloc 2540 mm – balancier 1500 mm – contrepoids supplémentaires 100 kg

Châssis inférieur

- Châssis inférieur fixe
- Tendeurs de chenille hydrauliques
- Chenilles en caoutchouc, largeur 300 mm
- Lame de remblayage
- Maillons de chenille à axes étanches et graissés à vie

Liste des accessoires

- DX27Z : Jeu de godets (1 attache rapide hydraulique QC35, 3 godets de fouille 35 L - 300 mm / 60 L - 450 mm / 90 L - 600 mm + 1 godet de curage 130 L - 1200 mm)
- DX35Z : Jeu de godets (1 attache rapide hydraulique QC35, 3 godets de fouille 40 L - 300 mm / 70 L - 450 mm / 100 L - 600 mm + 1 godet de curage 150 L - 1200 mm)
- Brise-roche Develon HBO4H, 600-1100 coups/min, 120 dB



www.agfbs.ch / Tel. 055 286 12 86

Powered by Innovation

POUR EN
SAVOIR PLUS :
DX27Z-7

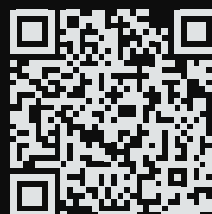

DX35Z-7

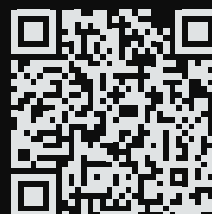

DEVELON

HD Hyundai Infracore Europe s.r.o.
IBC - Pobřežní 620/3, 186 00 Praha 8-Karlín
Czech Republic

©2023 DEVELON D4601222-FR (08-23)

Certaines spécifications ne sont pas des mesures réelles. Elles sont basées sur des calculs techniques. Les spécifications sont données à titre de comparaison uniquement et sont susceptibles d'être modifiées sans préavis. Les caractéristiques techniques de votre machine Develon peuvent varier en raison de variations normales dans sa conception, sa fabrication, ses conditions d'utilisation et d'autres facteurs. Les produits Develon présentés en illustration ne sont pas toujours des modèles standard.