

DEVELON

Escavatori gommati

DX140W-7

DX160W-7



	DX140W-7	DX160W-7
--	----------	----------

Potenza max	137 CV	137 CV
-------------	--------	--------

Peso operativo	15,8 t	17,0 t
----------------	--------	--------

Capacità benna	0,59 m ³	0,59 m ³
----------------	---------------------	---------------------



ESCAVATORI GOMMATI DEVELON DX140W-7 E DX160W-7:

UNA SOLUZIONE POLIVALENTE E COMPLETA

I nuovi escavatori gommati Develon della serie WEX-7 offrono una serie di tecnologie innovative e funzioni riprogettate che assicurano comandi dolci e precisi, produttività e stabilità superiori, comfort da prima classe e consumi ancora più efficienti.

Sfruttate la potenza di queste macchine per dare una spinta enorme ai vostri cantieri!



PIÙ PROFITTI, PIÙ PRODUTTIVITÀ E CONSUMI PIÙ EFFICIENTI

STABILITÀ SUPERIORE

Solido come la roccia in ogni momento. La distribuzione ottimizzata dei pesi, l'interasse più lungo, il contrappeso monoblocco disponibile anche in versioni più pesanti per gli accessori più grandi, assicurano agli escavatori della serie DX-7 una stabilità eccellente che è garanzia della più completa tranquillità in ogni situazione.

AFFIDABILITÀ

Punti di articolazione in acciaio forgiato ed elementi pressofusi rinforzati. Braccio e bilanciere per impieghi gravosi irrobustiti per sostenere forti sollecitazioni. Braccio monoblocco o articolato per una maggiore versatilità. Linee idrauliche riposizionate per proteggere al meglio l'investimento.

LA VOSTRA SICUREZZA È LA NOSTRA PRIORITÀ

Telecamere posteriore e destra di serie, piattaforme e gradini antisdrucchiolo e corrimano sulla torretta. Opzionale: il sistema di monitoraggio panoramico con telecamere a 360° AVM (All-around View Monitoring) può essere combinato con l'esclusivo sistema di rilevamento ostacoli a ultrasuoni per assicurare la massima sicurezza anche in presenza di persone al lavoro attorno alla macchina. Grandi specchietti laterali, 7 potenti luci di lavoro a LED (4 luci extra disponibili a richiesta), segnalatore di traslazione.

PRODUTTIVITÀ

Capacità idraulica al top della sua categoria di mercato con 2×167 L/min per le più diverse applicazioni. Questa potenza extra è disponibile qualsiasi sia il tipo di accessorio da utilizzare. Freno di scavo automatico, sterzo elettrico a joystick e sistema antibeccheggio del braccio (LIS) per una traslazione più comoda.

CONTROLLO TOTALE

Sollecitazioni sensibilmente ridotte e una migliore produttività durante la movimentazione del carico. La funzione disinseribile di rotazione dolce evita le sollecitazioni a inizio e fine movimento del braccio (consigliata solo su superfici piane). Quando serve precisione, basta attivare la modalità per il rotatore inclinabile e sfruttarne la distribuzione intelligente della portata idraulica che elimina la contropressione.



TRASLAZIONE COMODA

Terreni accidentati da affrontare? Nessuna paura. Il sistema antibeccheggio disinseribile LIS smorza sensibilmente l'impatto dei sobbalzi sulla cabina. La marcia è più dolce e produttività e sicurezza aumentano, anche sui suoli sconnessi.

LAVORARE SENZA SFORZO

Il lavoro diventa un gioco da ragazzi con lo sterzo elettrico disinseribile che permette di sterzare la macchina con la rotella del joystick, senza dover quindi togliere la mano dalla leva.

COMFORT SENZA PARI

Una tra le cabine più spaziose sul mercato, con vibrazioni e rumorosità inferiori e visibilità panoramica eccellente. Con il sedile premium con riscaldamento di serie e raffreddamento a richiesta e la ventilazione in cabina migliorata, concentrarsi sul lavoro ai comandi dei DX140W-7 e DX160W-7 è davvero un gioco da ragazzi, in ogni situazione.

SEMPLICITÀ D'USO

Il nuovo schermo Develon Smart Touch, un touchscreen da 8" nitido e facile da usare, concentra insieme tutte le funzioni e le impostazioni della macchina. Con le chiamate in viva-voce non c'è più il rischio di perdere nessuna comunicazione importante. E basta dover armeggiare con le serrature: la Smart Key Develon permette avviamento e arresto del motore e sblocco della porta a distanza.

NUOVO MOTORE DEVELON

Eccezionalmente potente e con coppia elevata a bassi regimi, il nuovo motore Develon combina affidabilità e basso impatto ambientale. 6 cilindri conforme Stage V, eroga 137 CV a 2000 giri/min.

CONTROLLO COMPLETO SUI CONSUMI DI CARBURANTE

L'ultimissima evoluzione del leggendario motore Stage V Develon DLo6V, con un'efficienza dei consumi sensibilmente migliorata grazie alla nuova modalità di traslazione con portata a 2 pompe, regola automaticamente la potenza del motore e il numero di giri per evitare perdite di energia. Con lo spegnimento automatico configurabile del motore e il sistema di gestione elettronico intelligente SPC, il controllo dei consumi è ora assoluto. Gentile con l'ambiente, ma anche col portafoglio.

FRENO DI SCAVO AUTOMATICO

Il freno di scavo automatico viene attivato premendo il relativo pulsante sul pannello di controllo. Questa funzione innesta automaticamente il freno di servizio quando la macchina si ferma (velocità zero), senza che l'operatore debba premere il freno. Premendo il pedale della trasmissione, il freno viene rilasciato automaticamente.

MANUTENZIONE FACILE

I parametri di manutenzione sono consultabili direttamente dal pannello di controllo. Facile accesso ai filtri direttamente da terra. Per proteggere i radiatori e ridurre al minimo i tempi di fermo macchina, l'ingresso dell'aria nel vano di raffreddamento è protetto da una rete a maglia fine. E la manutenzione diventa quasi un piacere!





PRESTAZIONI ED EFFICIENZA DEI CONSUMI AL TOP

LA POTENZA PER SOLLEVARE LA PRODUTTIVITÀ

- I DX140W-7 e DX160W-7 sono motorizzati con un diesel Develon di ultimissima generazione.
- Conforme Stage V, questo motore vanta emissioni estremamente ridotte, perché ridurre l'impatto ambientale è per noi di primaria importanza.
- I gas di scarico sono purificati tramite il sistema di riduzione catalitica selettiva (SCR), il catalizzatore di ossidazione diesel (DOC) e il filtro antiparticolato diesel (DPF).

GESTIONE INTELLIGENTE DEI CONSUMI

- Le 4 modalità di potenza disponibili (Eco / Standard / Power / Power Plus) e il sistema di gestione elettronico intelligente Smart Power Control assicurano potenza ottimale e consumi di carburante ridotti in tutte le condizioni.
- Il sistema Smart Power Control (SPC) riduce il regime del motore e regola la coppia della pompa in funzione del carico idraulico. Il sistema regola automaticamente la potenza del motore e quella idraulica per migliorare l'efficienza dei consumi e ridurre le emissioni.
- Nuova modalità di traslazione, con utilizzo della portata a 2 pompe per ridurre la velocità del motore e il consumo di carburante.
- Spegnimento automatico del motore: arresta il motore se la macchina rimane al minimo per un determinato periodo di tempo. L'operatore può impostare il tempo di attesa prima dello spegnimento tramite il display Develon Smart Touch.

TURBOCOMPRESSORE A PRESSIONE VARIABILE

Regola l'immissione di aria nella camera di combustione del motore ottimizzandola in base al numero di giri e alle condizioni di carico, producendo emissioni più pulite e consumi più efficienti.

SPC3 (SISTEMA DI GESTIONE INTELLIGENTE DELLA POTENZA DI 3^A GENERAZIONE)

Per migliorare l'efficienza dei consumi e ridurre le emissioni, l'SPC3 riduce la velocità del motore e regola automaticamente la coppia della pompa in base alle condizioni di lavoro.

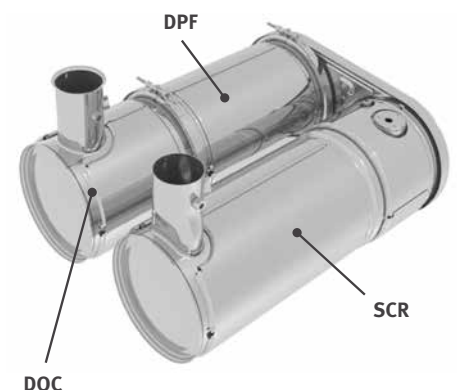



AFFIDABILITÀ: UN'ABITUDINE DI VITA

La vostra professione richiede macchine affidabili. Develon pone durata e affidabilità al cuore delle priorità progettuali delle sue macchine. Strutture e materiali sono sottoposti a rigide prove di resistenza e durata nelle condizioni più estreme.

PROGETTATO PER DURARE A LUNGO NEGLI IMPIEGHI PIÙ IMPEGNATIVI

CARRO ROBUSTO

Il telaio rigido e saldato è estremamente robusto e resistente. La disposizione efficiente e razionale delle linee idrauliche, la trasmissione e il differenziale posteriore adeguatamente protetti e gli assali per impieghi gravosi rendono questo carro perfetto per le applicazioni tipiche degli escavatori gommati. Il bloccaggio dell'assale oscillante è disponibile per le operazioni di scavo e di sollevamento.

CATENA CINEMATICA DI NUOVA CONCEZIONE

Il nuovo motore di traslazione e la trasmissione di tipo Powershift assicurano una marcia confortevole e meno accidentata, migliorano le prestazioni del retarder idraulico e rendono più fluido il cambio marce. La nuova modalità di traslazione con portata a 2 pompe regola automaticamente potenza e velocità del motore in modo da evitare perdite di energia e ottimizzare i consumi.

FRENI A DISCO AVANZATI

Il nuovo sistema migliora le capacità di frenata dell'escavatore ed elimina le oscillazioni tipiche dell'utilizzo della macchina sulle sole ruote. Gli assali ZF si distinguono per le ridotte esigenze manutentive e gli intervalli di cambio olio sono stati portati a 2000 ore, riducendo ulteriormente i costi operativi e di possesso.

ASSALI PER IMPIEGHI GRAVOSI

L'assale anteriore offre ampi angoli di oscillazione e sterzata. La trasmissione è montata direttamente sull'assale posteriore per proteggerla e assicurare distanza libera da terra ottimale.

BRACCIO E BILANCIERE IRROBUSTITI

Test intensivi vengono utilizzati durante la progettazione delle nostre macchine per calcolare la migliore distribuzione del carico sulla struttura del braccio. La combinazione tra questo metodo di analisi e l'utilizzo di materiali a maggior spessore riduce la fatica dei componenti e migliora affidabilità e durata. Barre di rinforzo supplementari e struttura centrale e flangia terminale irrobustite migliorano la protezione della base del bilanciante.

FILTRAGGIO AVANZATO

- Filtri carburante e separatore d'acqua: il filtro ad alte prestazioni con separatore d'acqua cattura efficacemente la condensa nel carburante, riducendo le impurità e contribuendo a minimizzare i problemi dovuti alla qualità del gasolio. I prefiltri e i filtri principali doppi di serie assicurano un livello estremamente elevato di purezza e riducono al minimo le avarie dell'impianto di alimentazione.
- Prefiltro ciclonico: la durata del filtro aria e l'efficienza del motore sono direttamente legate alla quantità di detriti ingeriti nella presa d'aspirazione del propulsore. Il prefiltro ciclonico (presente di serie) rappresenta quindi il primo stadio del sistema di aspirazione e previene l'ingresso della maggior parte dei detriti più pesanti dell'aria. Autopulente ed esente da manutenzione, il sistema espelle tutti i tipi di detriti miscelati, incluso fango, neve, pioggia, foglie, segatura, fieno, ecc.

PERNI E BOCCOLE A TECNOLOGIA AVANZATA

Per il perno di articolazione del braccio viene utilizzato un metallo a elevata lubrificazione che ne migliora la durata e prolunga gli intervalli di ingrassaggio. Il perno della benna monta boccole EM (Enhanced Macrosurface). Queste presentano un particolare profilo superficiale e un rivestimento autolubrificante che migliorano la lubrificazione e agevolano il deflusso dei detriti. Dischi ultrasensibili all'usura e spessori per lo snodo della benna in materiale polimerico migliorano ulteriormente la durata.

L'esclusiva lama apripista parallela e gli stabilizzatori indipendenti sono simmetrici in modo da offrire una più comoda personalizzazione, il che facilita anche il remarketing dell'usato:

1. Ampie protezioni rinforzate proteggono i cilindri di lama e stabilizzatori
2. Il profilo della lama apripista facilita spinta e mescolamento dei materiali
3. Gli stabilizzatori rimangono ben all'interno dell'involucro della macchina e i perni di articolazione sono collocati in alto per evitare urti durante il movimento al suolo
4. Le parti a contatto con il suolo sono state attentamente disegnate per prevenire danni alle superfici
5. Ampi pattini riducono la pressione al suolo
6. Occhielli di sollevamento sulla lama per un trasporto sicuro; altri 4 sono sul carro





1

2

3

4

5

6

7

8

9

10

1. Tergicristalli con bracci paralleli
2. Telecamere panoramiche AVM a 360° (opzionale)
3. Develon Smart Touch
4. Interruttore proporzionale
5. Pulsante funzione a singolo tocco
6. Pulsante demolitore/power boost idraulico
7. Pedali ridisegnati
8. Pavimento piano, spazioso e facile da pulire
9. Joystick e pulsanti integrati in console di comando regolabili
10. Sedile con riscaldamento (di serie) e raffreddamento (opz)
11. Visibilità in basso a destra migliorata
12. Leve separate per la regolazione dell'altezza del sedile e dell'inclinazione della seduta
13. Piantone dello sterzo completamente regolabile

LAVORARE NEL MASSIMO COMFORT

L'AMBIENTE DI LAVORO MIGLIORE IN ASSOLUTO

Gli escavatori DX140W-7 e DX160W-7 sono stati progettati per fornirvi il migliore ambiente di lavoro possibile. La sofisticata e avanzata cabina ROPS è pressurizzata e conforme ai requisiti di sicurezza ISO. Il sedile a sospensione pneumatica di alta qualità riscaldato (con raffreddamento disponibile a richiesta) offre il massimo comfort.

Sfruttate al massimo il comodo e spazioso abitacolo inclinando in avanti il piantone dello sterzo, regolabile e ridisegnato, quando non è in uso.

COMFORT SENZA PARI

Comodamente seduto, l'operatore gode di vista panoramica completa sul cantiere attorno alla macchina e i vani portaoggetti sono tutti a portata di mano. Rumori e vibrazioni sono estremamente ridotti e l'aria condizionata e il climatizzatore automatico consentono lunghe ore di lavoro senza affaticarsi. Pedali, joystick e braccioli sono stati progettati per assicurare efficienza e comfort.

SOSPENSIONE DELLA CABINA

Il sistema di sospensione della cabina (smorzatori CabSus) assorbe le vibrazioni e protegge in maniera eccellente dagli urti. Il sistema assorbe sollecitazioni e vibrazioni in maniera molto più efficace rispetto alle tradizionali boccole elastiche silent block.

DEVELON SMART TOUCH

Scorrere tra i menu del pannello di comando, gestione di potenza e idraulica ausiliaria inclusi, è estremamente facile con l'ampio touchscreen Develon Smart Touch da 8". Il touchscreen permette inoltre di collegarsi a dispositivi Bluetooth e ascoltare le stazioni radio preferite.

SISTEMA DI TELECAMERE PANORAMICHE A 360° AVM (OPZIONALE)

Il sistema di telecamere a 360° AVM offre vista completa sull'ambiente circostante la macchina.





1. Develon Smart Key
2. Avviamento senza chiave
3. Selettore regime motore
4. Selettore velocità di traslazione
5. Pulsante rotazione dolce
6. Pulsante LIS braccio
7. Pulsante luci
8. Pulsante luci cabina
9. Pulsante segnalatore sovraccarico
10. Pulsante freno automatico
11. Pulsante sterzo a joystick
12. Pulsante luci di lavoro
13. Pulsante riscaldamento specchi (non per UE)
14. Pulsante segnalatore di traslazione



UN POSTO IN PRIMA CLASSE!

I comandi ergonomici, il nitido monitor a colori e il Develon Smart Touch pongono la macchina saldamente nelle mani dell'operatore.

CONTROLLO TOTALE IN TUTTA SEMPLICITÀ

GESTIONE DINAMICA DELLA POTENZA

- Selezione automatica della marcia di traslazione (lenta/veloce)
- L'attivazione della sovrappressione idraulica (Power Boost) incrementa la forza di scavo del 10%
- Pulsante di decelerazione: basta premerlo una volta per rallentare il motore a basso regime o al minimo
- Il minimo automatico si attiva dopo 4 secondi (regolabili) di permanenza dei comandi in posizione neutra, riducendo il consumo di carburante e la rumorosità in cabina

LAVORARE SENZA SFORZO

Con lo sterzo elettrico a joystick opzionale è possibile usare la rotella per sterzare la macchina, senza dover quindi togliere la mano dalla leva. Attivare o disattivare la funzione è estremamente comodo: basta semplicemente tenere premuta la rotella.

SISTEMA ANTIBECCHEGGIO DEL BRACCIO LIS

Terreni accidentati da affrontare? Nessuna paura. Il sistema disinseribile antibeccheggio Load Isolation System smorza sensibilmente l'impatto delle sollecitazioni sulla cabina, rendendo la marcia dolce e migliorando produttività e sicurezza anche sui terreni sconnessi.

DEVELON SMART KEY

Portiamo gli standard e il comfort automotive nel mondo delle macchine movimento terra:

- Funzione di ricerca
- Luce di ingresso/uscita dalla cabina
- Apertura porta in remoto
- Avviamento motore senza chiave

ROTAZIONE DOLCE

La funzione disinseribile di rotazione dolce riduce sensibilmente le sollecitazioni e migliora la produttività durante la movimentazione del carico. Previene gli strappi a inizio e fine dei movimenti di rotazione (consigliata solo per le superfici in piano).

4 MODALITÀ DI LAVORO, 4 MODALITÀ DI POTENZA

Queste modalità ottimizzano l'erogazione di potenza in funzione dell'applicazione, riducendo al minimo i consumi di carburante:

- Modalità di lavoro: modalità monodirezionale, bidirezionale, scavo e sollevamento
Con la modalità a 2 vie, ora offriamo anche una valvola prioritaria posta nella linea dell'accessorio per aumentare la produttività della macchina nei movimenti combinati di bilanciere e accessorio. La modalità Tilt Rotator offre invece una maggiore precisione, resa possibile dalla ripartizione intelligente della portata idraulica che elimina la contropressione
- Modalità di potenza: Power+, Power, Standard, Economy

COMANDI FINGERTIP AVANZATI

- Il nuovo display multifunzione da 8" Develon Smart Touch mostra tutte le informazioni in un formato grafico intuitivo.
- È così possibile controllare a colpo d'occhio stato e impostazioni della macchina per un'efficienza ottimale
- L'esclusiva manopola jog/shuttle Develon con comando a scorrimento intermittente/continuo consente un controllo facile e preciso di tutte le funzioni della macchina
- Joystick a grande sensibilità e basso sforzo permettono di lavorare in modo sicuro e preciso
- Gli interruttori proporzionali possono essere montati sulle leve degli joystick orizzontalmente o verticalmente, secondo la preferenza dell'operatore, per un controllo più efficace degli accessori idraulici

FACILE DA PERSONALIZZARE

Gestire le apparecchiature elettriche è un gioco da ragazzi grazie al facile accesso e all'intuitivo layout interno della scatola portafusibili smart Develon.

FRENO DI SCAVO AUTOMATICO

Innesta automaticamente il freno di servizio quando la macchina si arresta (velocità zero), senza che l'operatore debba premere il freno. Premendo il pedale della trasmissione, il freno viene rilasciato automaticamente.





MANUTENZIONE SEMPLICE PER LA MASSIMA DISPONIBILITÀ OPERATIVA

COMODO ACCESSO PER LA MANUTENZIONE

- Ampi corrimano, piastre e predellini antiscivolo rendono più semplice e sicuro l'accesso alla torretta.
- Il filtro dell'aria condizionata, protetto da serratura, è collocato sul lato della cabina per facilitarne l'accesso. Il portello dei filtri può essere aperto e chiuso a chiave.
- Basta premere un interruttore per scollegare la batteria in caso di inutilizzo prolungato della macchina.
- Il display contatore è facile da leggere anche stando al suolo.
- Valvole di arresto montate sulla linea prefiltro e sulle tubature dello spurgo del serbatoio carburante semplificano la manutenzione e riducono i rischi di perdita di liquidi inquinanti.
- I componenti del motore sono facilmente raggiungibili tramite i pannelli superiori e laterali.
- Radiatore motore e radiatore olio idraulico separati, per un accesso per la pulizia più agevole.
- Per migliorare ulteriormente la facilità di accesso e di manutenzione, tutti i filtri (olio motore, prefiltro carburante, filtro carburante e filtro pilota) sono collocati nel vano pompe.
- Una pompa di trasferimento elettrica per il priming iniziale dei filtri carburante è presente di serie.

SERBATOIO ADBLUE®

Sensori nel serbatoio collegati alla centralina ECU rilevano il livello dell'AdBlue® e segnalano qualunque malfunzionamento. Per evitare il traboccamento durante il rifornimento, la macchina è dotata inoltre di indicatore di livello (spia a LED) per l'AdBlue®.

PUNTI DI LUBRIFICAZIONE CENTRALIZZATI

Riuniti insieme per semplificare la manutenzione. Il sistema di lubrificazione automatica è disponibile a richiesta.



SPECIFICHE TECNICHE

MOTORE

Progettato per offrire prestazioni superiori e consumi efficienti, il diesel Develon DLo6V soddisfa pienamente le più recenti normative antinquinamento Stage V. Iniettori carburante ad alta pressione, intercooler aria-aria e gestione elettronica ottimizzano il rendimento della macchina. Motore a 4 tempi raffreddato ad acqua, turbocompressore con valvola Wastegate, catalizzatore di ossidazione diesel (DOC), riduzione catalitica selettiva (SCR) e filtro antiparticolato (DPF).

Modello

Develon DLo6V

No. di cilindri

6

Potenza nominale a 2000 giri/min

SAE J1995 103 kW (137 CV)

SAE J1349 90,1 kW (120 CV)

Coppia max a 1400 giri/min

588 kN.m

Minimo (basso - alto)

800 [±50] - 2100 [±50] giri/min

Cilindrata

5890 cm³

Alesaggio × Corsa

100 mm × 125 mm

Motorino di avviamento

24 V / 6 kW

Batterie – Alternatore

2 × 24 V, 150 Ah – 24 V, 100 A

Filtro aria

Filtro aria a doppio elemento e separatore di polveri Cyclone Turbo con prefiltra

CARRO

Costruzione estremamente robusta, fabbricato con materiali durevoli di alta qualità e struttura interamente saldata progettata per limitare le sollecitazioni. Telaio laterale saldato e fissato rigidamente al carro. Perni di collegamento trattati termicamente. Assale anteriore per impieghi gravosi con blocco oscillazione automatico o manuale (On/Off/Auto).

Dimensioni pneumatici

DX140W-7: 10.00 - 20-14 PR

DX160W-7: 10.00 - 20-16 PR

Larghezza totale

2500 mm

Passo

2800 mm

Larghezza al battistrada

1944 mm

Angolo di oscillazione

± 8°

IMPIANTO IDRAULICO

Il sistema elettronico di ottimizzazione della potenza e-EPOS (Electronic Power Optimising System) è il cervello dell'escavatore: garantisce massima efficienza dell'impianto idraulico riducendo al minimo il consumo di carburante in tutte le condizioni operative. Per armonizzare il funzionamento di motore e impianto idraulico, l'e-EPOS è collegato alla centralina elettronica (ECU) del motore mediante una connessione dati.

- L'impianto idraulico consente movimenti indipendenti o combinati
- Le due velocità di traslazione offrono la scelta tra una coppia maggiore o una velocità più alta
- Il sistema a pompe cross-sensing riduce i consumi
- Sistema di decelerazione automatica
- 4 modalità di lavoro, 4 modalità di erogazione della potenza
- Controllo di portata e pressione dei circuiti ausiliari idraulici mediante il pannello di controllo
- Controllo della portata delle pompe idrauliche assistito elettronicamente

Pressione max impianto

Lavoro 34,3 MPa
Traslazione 36,3 MPa

Pompe	Tipo	Portata max a 2000 rpm	Pressione valvola di sicurezza
Principale	2 × pompe a pistoni assiali, asse inclinato, in parallelo	2 × 167 L/min	-
Pilota	A ingranaggi	30 L/min	4 MPa
Sterzo	A ingranaggi	36,6 L/min	18,5 MPa
Freno	A ingranaggi	13,2 L/min	15,7 MPa

CILINDRI IDRAULICI

Corpi e bielle dei cilindri in acciaio alto resistenziale. Cilindri con ammortizzatori di fine corsa per eliminare gli scossoni e prolungare la vita utile dei pistoni.

Cilindri	Quantità	Alesaggio × diametro stelo × corsa (mm)
Braccio monoblocco	2	110 × 75 × 1035
Braccio arti, inferiore	2	110 × 75 × 975
Braccio arti, superiore	1	140 × 85 × 727
Bil. per braccio mono 4,4 m	1	115 × 80 × 1092
Bil. per braccio mono 4,6 m	1	115 × 80 × 1061
Bil. per braccio arti	1	115 × 80 × 1089
Benna, braccio mono	1	95 × 65 × 900
Benna, braccio arti	1	100 × 70 × 900
Lama	2	100 × 60 × 204
Stabilizzatori	2	110 × 70 × 438
Blocco	2	100 × 100 × 153

CABINA

Gli impianti di riscaldamento e aria condizionata sono integrati per assicurare un controllo ottimale della climatizzazione. La ventola a regolazione automatica produce un flusso di aria filtrata che viene distribuito tramite le bocchette collocate nell'abitacolo. Il sedile a sospensione pneumatica riscaldato e regolabile è dotato di cintura di sicurezza. L'operatore può regolare il sedile ergonomico e la console dei joystick indipendentemente tra loro in base alle sue preferenze.

Livello di pressione acustica ponderato A misurato al sedile operatore, LpAd (ISO 6396:2008)

Dichiarato: 69 dB(A)

Misurato: 68 dB(A)

Livello di potenza sonora ponderato A, LwAd (2000/14/CE)

Dichiarato: 100 dB(A)

Misurato: 99 dB(A)

MECCANISMO DI ROTAZIONE

Il meccanismo di rotazione utilizza un motore a pistoni assiali che muove un riduttore epicicloidale a 2 stadi a bagno d'olio e assicura la massima coppia.

- Ralla di rotazione: cuscinetto a una corona di sfere a contatto obliquo e ingranaggio interno temprato a induzione
- Pignone e ingranaggio interno immersi in bagno di lubrificante
- La coppia superiore riduce i tempi di rotazione
- Il freno di rotazione di stazionamento è attivato a molla e rilasciato idraulicamente

Velocità di rotazione max

11,8 giri/min

Coppia di rotazione max

3744 kgf·m

CAPACITÀ DEI SERBATOI

Serbatoio carburante	280 L
Impianto di raffreddamento	29,4 L
Serbatoio AdBlue® (DEF)	30 L
Serbatoio olio idraulico	140 L
Olio motore	22 L
Impianto di rotazione	3 L

CARRO

Le ruote sono mosse da un motore a pistoni assiali con trasmissione Powershift a due velocità. Oltre alle due velocità della trasmissione Powershift vi sono poi una modalità supplementare Economy e quella di avvicinamento lento (creep) con attivazione tramite interruttore. Un pulsante consente di passare dalla velocità alta alla bassa in modalità di lavoro. Le due velocità di traslazione offrono la scelta tra una coppia maggiore o una velocità più elevata.

Velocità di marcia (creep / bassa / alta)

3,5 / 10 / 37 km/h

Forza di trazione max

8,1 t

Raggio di rotazione minimo

65 m

Pendenza superabile max

DX140W-7: 57,5% (29,9°)

DX160W-7: 53,8% (28,3°)

FRENI

Doppio circuito multidisco con dischi in metallo sinterizzato che ne assicura una maggiore durata utile. Impianto frenante alimentato da una pompa e pressurizzato tramite accumulatori. Freno automatico di serie, con rilascio attivato dalla pressione del pedale della trasmissione. Freno di stazionamento con innesto a molla e rilascio idraulico che agisce sull'albero di trasmissione.

Accumulatori

0,75 L - 3 MPa

BENNE

Tipo di benna	Capacità (m³) SAE	Larghezza (mm)		Peso (kg)	Forza di scavo (Normale / Power Boost) (t)
		Con taglienti laterali	Senza taglienti laterali		
STD Braccio monoblocco	0,59	1081	997	416	[SAE] 8,68/9,18 [ISO] 10,0/10,57
STD Braccio articolato	0,51	991	907	396	[SAE] 8,68/9,18 [ISO] 10,0/10,57

SPECIFICHE TECNICHE

PESO DEI COMPONENTI

Elemento	Peso (kg)	Note
Torretta senza braccio escavatore	7783	Con contrappeso
Carro	DX140W-7	Inclusi culla anteriore lama/stabilizzatori e lama posteriore
	DX160W-7	
Gruppo di lavoro	2402	
Contrappeso	2450	
Braccio	753	4400 mm
Bilanciere	371	2100 mm
Benna	416	0,59 m ³
Cilindro braccio	106	peso unitario cilindro
Cilindro bilanciere	151	
Cilindro benna	87	
Lama apripista	678	
Cilindro lama	42	peso unitario cilindro
Stabilizzatore	948	
Cilindro dello stabilizzatore	74	peso unitario cilindro

PESO

Braccio	Bilanciere	Telaio avanti	Telaio dietro	Peso totale (kg)
Braccio monoblocco 4,4 m	2,1 m	-	Lama apripista	14750
		Lama apripista	Stabilizzatore	14750
		Stabilizzatore	Lama apripista	15900
		Stabilizzatore	Stabilizzatore	15900
Braccio monoblocco 4,6 m	2,1 m	-	Lama apripista	14750
		Lama apripista	Stabilizzatore	16500
		Stabilizzatore	Lama apripista	16500
		Stabilizzatore	Stabilizzatore	16500
	2,5 m	-	Lama apripista	14750
		Lama apripista	Stabilizzatore	15900
		Stabilizzatore	Lama apripista	15900
		Stabilizzatore	Stabilizzatore	16500
Braccio articolato 4,988 m	2,1 m	-	Lama apripista	15350
		Lama apripista	Stabilizzatore	16500
		Stabilizzatore	Lama apripista	16500
		Stabilizzatore	Stabilizzatore	17050
	2,5 m	-	Lama apripista	15350
		Lama apripista	Stabilizzatore	16500
		Stabilizzatore	Lama apripista	16500
		Stabilizzatore	Stabilizzatore	17050

BENNE DEVELON

Benna per costruzione

La benna standard è pensata per lo scavo e la movimentazione di materiali da soffici a medi (materiali che producono usura ridotta, come terriccio, argilla, carbone).



Benna per impieghi gravosi

La benna per impieghi gravosi è progettata per lo scavo massivo in materiali densi come argilla a forte compattazione, pietra calcarea, materiali a limitato contenuto roccioso e ghiaia.



DIMENSIONI

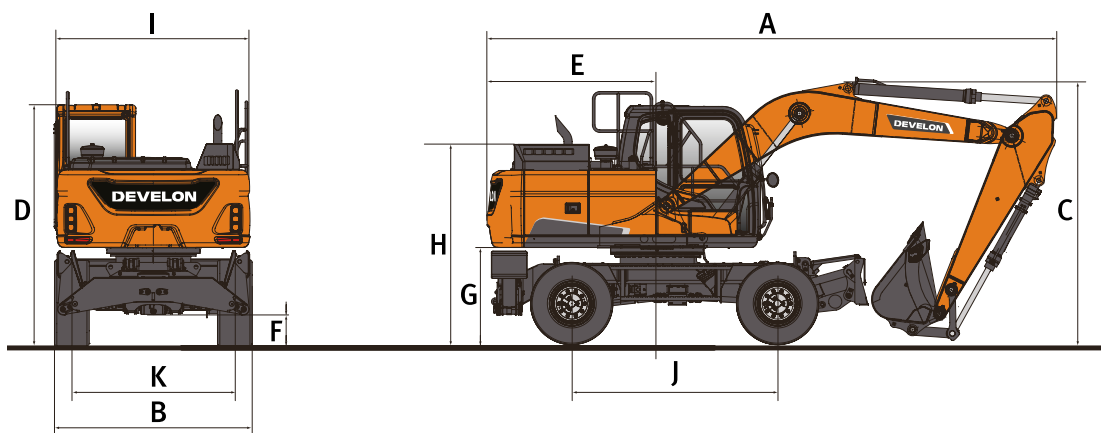

DIMENSIONI

	Unità	Braccio monoblocco			Braccio articolato	
		4400	4600	4600	4988	2500
Lunghezza braccio	mm	4400	4600	4600	4988	2500
Lunghezza bilanciere	mm	2100	2100	2500	2100	2500
A Lunghezza di trasporto	mm	8043	8251	8205	8103	8118
B Larghezza di trasporto	mm	2495	2495	2495	2495	2495
C Altezza di trasporto (al braccio)	mm	2845	2685	3045	2648	2795
	mm	2995	2865	3210	2688	2834
D Altezza al tetto della cabina	mm	3052	3052	3052	3052	3052
Altezza al tetto della cabina (corrimano)	mm	3249	3249	3249	3249	3249
E Raggio di rotazione posteriore	mm	2283	2283	2283	2283	2283
F Altezza minima da terra	mm	348	348	348	348	348
G Altezza libera sotto il contrappeso	mm	1215	1215	1215	1215	1215
H Altezza cofano motore	mm	2212	2212	2212	2212	2212
I Larghezza torretta	mm	2490	2490	2490	2490	2490
J Passo	mm	2800	2800	2800	2800	2800
K Larghezza al battistrada	mm	1944	1944	1944	1944	1944
Lunghezza di marcia	mm	7219	7473	7301	6174	6240
Altezza di marcia (al braccio)	mm	3710	3540	3865	3988	3988
Altezza di marcia (al flessibile)	mm	3710	3605	3765	3937	3937



DIAGRAMMA DI LAVORO



DIAGRAMMA DI LAVORO

	Unità	Braccio monoblocco			Braccio articolato	
		4400	4600		4988	
Lunghezza braccio	mm	4400	4600		4988	
Lunghezza bilanciere	mm	2100	2100	2500	2100	2500
A Sbraccio di scavo max	mm	7585	7765	8235	8240	8700
B Sbraccio di scavo max (al suolo)	mm	7375	7560	8040	8050	8520
C Profondità di scavo max	mm	4490	4620	5020	5025	5455
D Altezza di carico max	mm	5905	6060	6510	6795	7260
E Raggio di brandeggio min	mm	2340	2500	2665	2505	2680
F Altezza di scavo max	mm	8195	8340	8850	9150	9655
G Altezza perno benna max	mm	7125	7275	7730	8010	8475
H Profondità parete verticale max	mm	3445	3480	4265	3840	4410
I Raggio verticale max	mm	5480	5695	5555	5825	5680
J Profondità di scavo max (livello 8')	mm	4215	4345	4805	4905	5345
K Raggio min (livello 8')	mm	2105	2240	2315	865	865
L Sbraccio di scavo min	mm	455	885	505	-	-
d Angolo benna	°	173,7	173,7	173,7	173,7	173,7

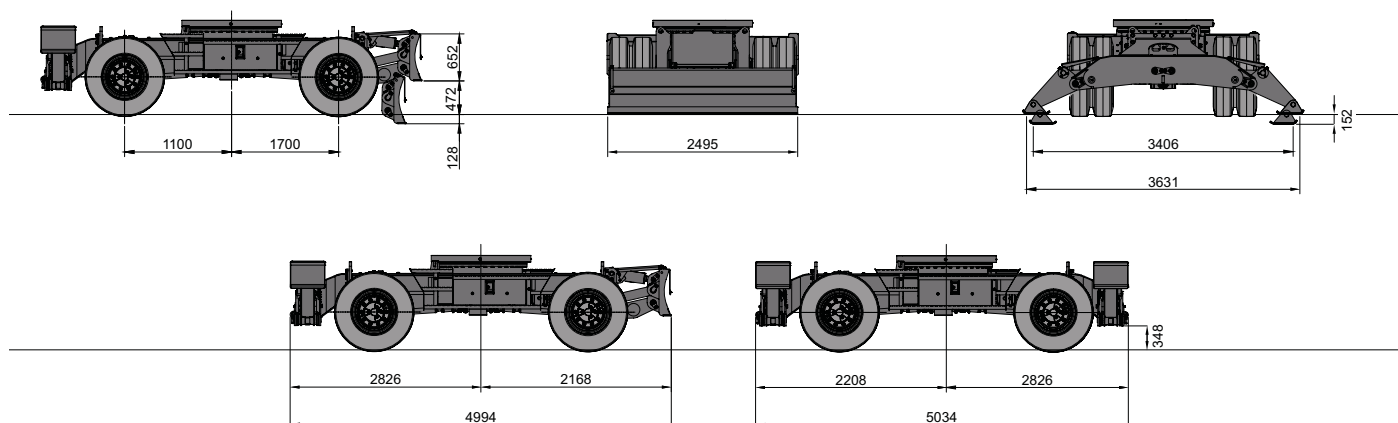
CAPACITÀ DI SOLLEVAMENTO DX140W-7

BRACCIO MONOBLOCCO • SENZA BENNA

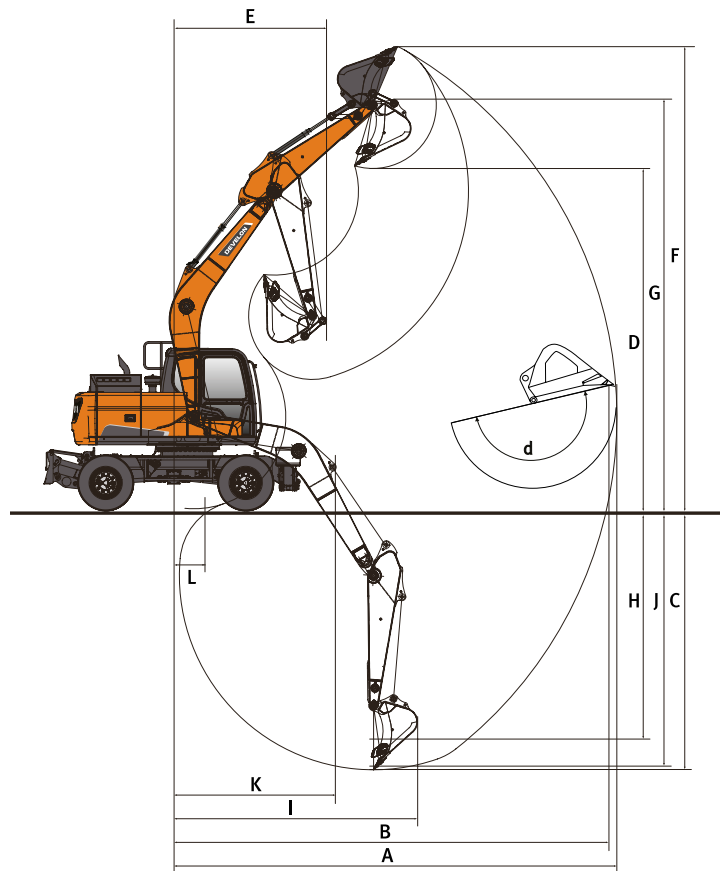
(UNITÀ: 1000 KG)

A	Accessorio telaio	1,5 m		3,0 m		4,5 m		6,0 m		Sbraccio max		
												A
Braccio monoblocco 4,4 m • Bilanciere 2,1 m • Contrappeso 2,5 t												
6,0 m	Lama anteriore + Stab posteriori giù					3,61 *	3,61 *			2,83 *	2,83 *	4,71
	Lama anteriore + Stab posteriori su					3,61 *	3,61 *			2,83 *	2,83 *	4,71
4,5 m	Lama anteriore + Stab posteriori giù					5,65 *	5,65 *			2,65 *	2,65 *	5,73
	Lama anteriore + Stab posteriori su					5,65 *	4,30			2,65 *	2,65 *	5,73
3,0 m	Lama anteriore + Stab posteriori giù			9,54 *	9,54 *	6,62 *	6,62 *	4,15 *	4,15 *	2,70 *	2,70 *	6,24
	Lama anteriore + Stab posteriori su			9,54 *	7,45	6,62 *	4,12	4,15 *	2,72	2,70 *	2,56	6,24
1,5 m	Lama anteriore + Stab posteriori giù					7,48 *	6,62	5,60 *	4,31	2,95 *	2,95 *	6,36
	Lama anteriore + Stab posteriori su					7,48 *	3,92	4,87	2,64	2,95 *	2,44	6,36
0,0 m	Lama anteriore + Stab posteriori giù			10,77 *	10,77 *	7,69 *	6,48	4,79 *	4,25	3,49 *	3,49 *	6,12
	Lama anteriore + Stab posteriori su			10,77 *	6,72	7,51	3,79	4,79 *	2,59	3,49 *	2,53	6,12
-1,5 m	Lama anteriore + Stab posteriori giù	8,49 *	8,49 *	9,94 *	9,94 *	6,90 *	6,46			4,74 *	4,74 *	5,46
	Lama anteriore + Stab posteriori su	8,49 *	8,49 *	9,94 *	6,74	6,90 *	3,78			4,74 *	2,94	5,46
-3,0 m	Lama anteriore + Stab posteriori giù					6,66 *	6,66 *			4,62 *	4,62 *	4,17
	Lama anteriore + Stab posteriori su					6,66 *	6,66 *			4,62 *	4,32	4,17

BRACCIO ARTICOLATO • SENZA BENNA

(UNITÀ: 1000 KG)

A	Accessorio telaio	1,5 m		3,0 m		4,5 m		6,0 m		Sbraccio max		
												A
Braccio monoblocco 4,988 m • Bilanciere 2,1 m • Contrappeso 2,5 t												
7,5 m	Lama anteriore + Stab posteriori giù									3,85 *	3,85 *	3,94
	Lama anteriore + Stab posteriori su									3,85 *	3,85 *	3,94
6,0 m	Lama anteriore + Stab posteriori giù					4,73 *	4,73 *			3,26 *	3,26 *	5,56
	Lama anteriore + Stab posteriori su					4,73 *	4,37			3,26 *	3,10	5,56
4,5 m	Lama anteriore + Stab posteriori giù			6,73 *	6,73 *	5,25 *	5,25 *	4,64 *	4,44	3,11 *	3,11 *	6,45
	Lama anteriore + Stab posteriori su			6,73 *	6,73 *	5,25 *	4,23	4,64 *	2,73	3,11 *	2,42	6,45
3,0 m	Lama anteriore + Stab posteriori giù					6,26 *	6,26 *	4,98 *	4,34	3,17 *	3,17 *	6,91
	Lama anteriore + Stab posteriori su					6,26 *	3,97	4,92	2,64	3,17 *	2,13	6,91
1,5 m	Lama anteriore + Stab posteriori giù					7,16 *	6,45	5,35 *	4,22	3,41 *	3,36	7,02
	Lama anteriore + Stab posteriori su					7,16 *	3,72	4,79	2,53	3,41 *	2,03	7,02
0,0 m	Lama anteriore + Stab posteriori giù					7,44 *	6,30	5,48 *	4,14	3,91 *	3,49	6,79
	Lama anteriore + Stab posteriori su					7,34	3,59	4,71	2,46	3,91 *	2,09	6,79
-1,5 m	Lama anteriore + Stab posteriori giù			9,78 *	9,78 *	7,00 *	6,29	5,04 *	4,14	4,76 *	3,96	6,20
	Lama anteriore + Stab posteriori su			9,78 *	6,46	7,00 *	3,58	4,71	2,46	4,50	2,37	6,20

Braccio monoblocco 4,988 m • Bilanciere 2,5 m • Contrappeso 2,5 t

7,5 m	Culla anteriore + Lama posteriore giù					3,43 *	3,43 *			2,82 *	2,82 *	4,72
	Culla anteriore + Lama posteriore su					3,43 *	3,43 *			2,82 *	2,82 *	4,72
6,0 m	Culla anteriore + Lama posteriore giù					4,13 *	4,13 *	2,91 *	2,91 *	2,39 *	2,39 *	6,13
	Culla anteriore + Lama posteriore su					4,13 *	4,13 *	2,91 *	2,65	2,39 *	2,39 *	6,13
4,5 m	Culla anteriore + Lama posteriore giù			4,56 *	4,56 *	4,80 *	4,56	4,29 *	2,91	2,26 *	2,26 *	6,95
	Culla anteriore + Lama posteriore su			4,56 *	4,56 *	4,80 *	4,11	4,29 *	2,63	2,26 *	2,05	6,95
3,0 m	Culla anteriore + Lama posteriore giù					5,90 *	4,28	4,76 *	2,81	2,26 *	2,03	7,38
	Culla anteriore + Lama posteriore su					5,90 *	3,84	4,76 *	2,53	2,26 *	1,82	7,38
1,5 m	Culla anteriore + Lama posteriore giù					6,92 *	4,00	5,21 *	2,68	2,37 *	1,95	7,48
	Culla anteriore + Lama posteriore su					6,92 *	3,57	4,81	2,41	2,37 *	1,75	7,48
0,0 m	Culla anteriore + Lama posteriore giù					7,40 *	3,84	5,45 *	2,60	2,62 *	2,00	7,27
	Culla anteriore + Lama posteriore su					7,36	3,41	4,71	2,32	2,62 *	1,79	7,27
-1,5 m	Culla anteriore + Lama posteriore giù			8,54 *	6,97	7,16 *	3,79	5,23 *	2,57	3,12 *	2,23	6,73
	Culla anteriore + Lama posteriore su			8,54 *	6,08	7,16 *	3,37	4,68	2,30	3,12 *	1,99	6,73
-3,0 m	Culla anteriore + Lama posteriore giù					6,05 *	3,86			4,35 *	2,85	5,68
	Culla anteriore + Lama posteriore su					6,05 *	3,43			4,35 *	2,55	5,68

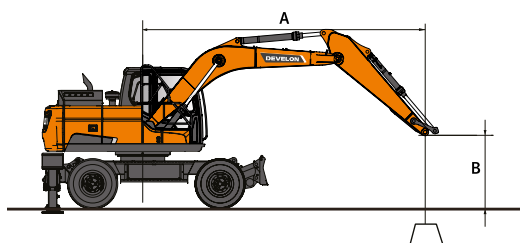

: Capacità nominale frontale

: Capacità nominale laterale o per rotazioni a 360°.

1. Le capacità di sollevamento indicate sono conformi ISO 10567:2007(E).

2. Il punto di carico è sull'estremità terminale del bilanciere.

3. * = I carichi nominali si basano sulla capacità idraulica.

4. I carichi nominali indicati non superano il 75% del carico di ribaltamento o l'87% della capacità di sollevamento idraulica.











5. Per calcolare la capacità di sollevamento con la benna, sottrarre il peso della benna dai valori indicati.

6. Le configurazioni descritte non riflettono necessariamente l'attrezzatura standard della macchina.

CAPACITÀ DI SOLLEVAMENTO DX160W-7











BRACCIO MONOBLOCCO • SENZA BENNA

(UNITÀ: 1000 KG)

A	B	Accessorio telaio	1,5 m		3,0 m		4,5 m		6,0 m		Sbraccio max		A
													
Braccio monoblocco 4,6 m • Bilanciere 2,5 m • Contrappeso 2,5 t													
7,5 m		Lama anteriore + Stab posteriori giù									2,75 *	2,75 *	3,93
		Lama anteriore + Stab posteriori su									2,75 *	2,75 *	3,93
6,0 m		Lama anteriore + Stab posteriori giù					3,96 *	3,96 *			2,26 *	2,26 *	5,55
		Lama anteriore + Stab posteriori su					3,96 *	3,96 *			2,26 *	2,26 *	5,55
4,5 m		Lama anteriore + Stab posteriori giù					4,66 *	4,66 *	3,52 *	3,52 *	2,12 *	2,12 *	6,44
		Lama anteriore + Stab posteriori su					4,66 *	4,42	3,52 *	2,85	2,12 *	2,12 *	6,44
3,0 m		Lama anteriore + Stab posteriori giù			8,93 *	8,93 *	6,25 *	6,25 *	4,83 *	4,50	2,13 *	2,13 *	6,90
		Lama anteriore + Stab posteriori su			8,93 *	7,65	6,25 *	4,21	4,83 *	2,77	2,13 *	2,13 *	6,90
1,5 m		Lama anteriore + Stab posteriori giù					7,23 *	6,76	5,50 *	4,39	2,27 *	2,27 *	7,01
		Lama anteriore + Stab posteriori su					7,23 *	3,98	4,95	2,68	2,27 *	2,15	7,01
0,0 m		Lama anteriore + Stab posteriori giù			8,25 *	8,25 *	7,62 *	6,59	5,59 *	4,31	2,57 *	2,57 *	6,79
		Lama anteriore + Stab posteriori su			8,25 *	6,78	7,62 *	3,83	4,87	2,60	2,57 *	2,21	6,79
-1,5 m		Lama anteriore + Stab posteriori giù	6,30 *	6,30 *	10,38 *	10,38 *	7,15 *	6,54	5,00 *	4,30	3,20 *	3,20 *	6,20
		Lama anteriore + Stab posteriori su	6,30 *	6,30 *	10,38 *	6,77	7,15 *	3,78	4,85	2,59	3,20 *	2,49	6,20
-3,0 m		Lama anteriore + Stab posteriori giù			7,85 *	7,85 *	5,41 *	5,41 *			4,28 *	4,28 *	5,11
		Lama anteriore + Stab posteriori su			7,85 *	6,90	5,41 *	3,85			4,28 *	3,27	5,11

BRACCIO ARTICOLATO • SENZA BENNA

(UNITÀ: 1000 KG)

A	B	Accessorio telaio	1,5 m		3,0 m		4,5 m		6,0 m		Sbraccio max		A
													
Braccio monoblocco 4,988 m • Bilanciere 2,1 m • Contrappeso 2,5 t													
7,5 m		Culla anteriore + Lama posteriore giù									3,85 *	3,85 *	3,94
		Culla anteriore + Lama posteriore su									3,85 *	3,85 *	3,94
		Lama anteriore + Stab posteriori giù									3,85 *	3,85 *	3,94
6,0 m		Lama anteriore + Stab posteriori su									3,85 *	3,85 *	3,94
		Culla anteriore + Lama posteriore giù					4,73 *	4,73 *			3,26 *	3,26 *	5,56
		Culla anteriore + Lama posteriore su					4,73 *	4,30			3,26 *	3,05	5,56
4,5 m		Lama anteriore + Stab posteriori giù					4,73 *	4,73 *			3,26 *	3,26 *	5,56
		Lama anteriore + Stab posteriori su					4,73 *	4,47			3,26 *	3,18	5,56
		Culla anteriore + Lama posteriore giù			6,73 *	6,73 *	5,25 *	4,61	4,64 *	2,97	3,11 *	2,63	6,45
3,0 m		Culla anteriore + Lama posteriore su			6,73 *	6,73 *	5,25 *	4,16	4,64 *	2,68	3,11 *	2,38	6,45
		Lama anteriore + Stab posteriori giù			6,73 *	6,73 *	5,25 *	5,25 *	4,64 *	4,56	3,11 *	3,11 *	6,45
		Lama anteriore + Stab posteriori su			6,73 *	6,73 *	5,25 *	4,33	4,64 *	2,80	3,11 *	2,49	6,45
1,5 m		Culla anteriore + Lama posteriore giù					6,26 *	4,34	4,98 *	2,87	3,17 *	2,32	6,91
		Culla anteriore + Lama posteriore su					6,26 *	3,89	4,98 *	2,59	3,17 *	2,09	6,91
		Lama anteriore + Stab posteriori giù					6,26 *	6,26 *	4,98 *	4,45	3,17 *	3,17 *	6,91
0,0 m		Lama anteriore + Stab posteriori su					6,26 *	4,07	4,98 *	2,71	3,17 *	2,19	6,91
		Culla anteriore + Lama posteriore giù					7,16 *	4,09	5,35 *	2,76	3,41 *	2,22	7,02
		Culla anteriore + Lama posteriore su					7,16 *	3,65	4,92	2,48	3,41 *	1,99	7,02
-1,5 m		Lama anteriore + Stab posteriori giù					7,16 *	6,63	5,35 *	4,34	3,41 *	3,41 *	7,02
		Lama anteriore + Stab posteriori su					7,16 *	3,82	4,91	2,60	3,41 *	2,09	7,02
		Culla anteriore + Lama posteriore giù					7,44 *	3,96	5,48 *	2,69	3,91 *	2,29	6,79
-3,0 m		Culla anteriore + Lama posteriore su					7,44 *	3,52	4,84 *	2,41	3,91 *	2,05	6,79
		Lama anteriore + Stab posteriori giù					7,44 *	6,48	5,48 *	4,26	3,91 *	3,59	6,79
		Lama anteriore + Stab posteriori su					7,44 *	3,69	4,83	2,53	3,91 *	2,15	6,79
-4,5 m		Culla anteriore + Lama posteriore giù			9,78 *	7,26	7,00 *	3,95	5,04 *	2,70	4,76 *	2,59	6,20
		Culla anteriore + Lama posteriore su			9,78 *	6,34	7,00 *	3,51	4,84	2,41	4,62	2,32	6,20
		Lama anteriore + Stab posteriori giù			9,78 *	9,78 *	7,00 *	6,46	5,04 *	4,26	4,76 *	4,08	6,20
-6,0 m		Lama anteriore + Stab posteriori su			9,78 *	6,64	7,00 *	3,68	4,83	2,53	4,61	2,43	6,20

 : Capacità nominale frontale

 : Capacità nominale laterale o per rotazioni a 360°.

- Le capacità di sollevamento indicate sono conformi ISO 10567:2007(E).
- Il punto di carico è sull'estremità terminale del bilanciere.
- * = I carichi nominali si basano sulla capacità idraulica.
- I carichi nominali indicati non superano il 75% del carico di ribaltamento o l'87% della capacità di sollevamento idraulica.
- Per calcolare la capacità di sollevamento con la benna, sottrarre il peso della benna dai valori indicati.
- Le configurazioni descritte non riflettono necessariamente l'attrezzatura standard della macchina.

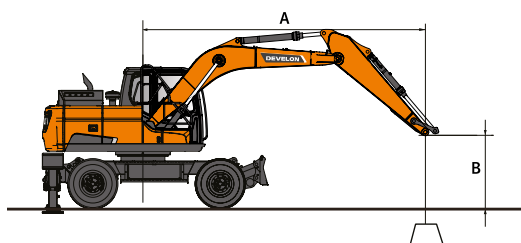

BRACCIO ARTICOLATO • SENZA BENNA

(UNITÀ: 1000 KG)

A	Accessorio telaio	1,5 m		3,0 m		4,5 m		6,0 m		Sbraccio max		
												A

Braccio monoblocco 4,988 m • Bilanciere 2,5 m • Contrappeso 2,5 t

7,5 m	Culla anteriore + Lama posteriore giù					3,43 *	3,43 *			2,82 *	2,82 *	4,72
	Culla anteriore + Lama posteriore su					3,43 *	3,43 *			2,82 *	2,82 *	4,72
	Lama anteriore + Stab posteriori giù					3,43 *	3,43 *			2,82 *	2,82 *	4,72
	Lama anteriore + Stab posteriori su					3,43 *	3,43 *			2,82 *	2,82 *	4,72
6,0 m	Culla anteriore + Lama posteriore giù					4,13 *	4,13 *	2,91 *	2,91 *	2,39 *	2,39 *	6,13
	Culla anteriore + Lama posteriore su					4,13 *	4,13 *	2,91 *	2,72	2,39 *	2,39 *	6,13
	Lama anteriore + Stab posteriori giù					4,13 *	4,13 *	2,91 *	2,91 *	2,39 *	2,39 *	6,13
	Lama anteriore + Stab posteriori su					4,13 *	4,13 *	2,91 *	2,84	2,39 *	2,39 *	6,13
4,5 m	Culla anteriore + Lama posteriore giù		4,56 *	4,56 *	4,80 *	4,67	4,29 *	2,99	2,26 *	2,26 *	2,26 *	6,95
	Culla anteriore + Lama posteriore su		4,56 *	4,56 *	4,80 *	4,21	4,29 *	2,70	2,26 *	2,26 *	2,11	6,95
	Lama anteriore + Stab posteriori giù		4,56 *	4,56 *	4,80 *	4,80 *	4,29 *	4,29 *	2,26 *	2,26 *	2,26 *	6,95
	Lama anteriore + Stab posteriori su		4,56 *	4,56 *	4,80 *	4,38	4,29 *	2,82	2,26 *	2,26 *	2,21	6,95
3,0 m	Culla anteriore + Lama posteriore giù					5,90 *	4,39	4,76 *	2,88	2,26 *	2,26 *	7,38
	Culla anteriore + Lama posteriore su					5,90 *	3,94	4,76 *	2,60	2,26 *	1,88	7,38
	Lama anteriore + Stab posteriori giù					5,90 *	5,90 *	4,76 *	4,47	2,26 *	2,26 *	7,38
	Lama anteriore + Stab posteriori su					5,90 *	4,11	4,76 *	2,72	2,26 *	1,97	7,38
1,5 m	Culla anteriore + Lama posteriore giù					6,92 *	4,11	5,21 *	2,76	2,37 *	2,01	7,48
	Culla anteriore + Lama posteriore su					6,92 *	3,67	4,92	2,48	2,37 *	1,80	7,48
	Lama anteriore + Stab posteriori giù					6,92 *	6,66	5,21 *	4,34	2,37 *	2,37 *	7,48
	Lama anteriore + Stab posteriori su					6,92 *	3,84	4,91	2,60	2,37 *	1,89	7,48
0,0 m	Culla anteriore + Lama posteriore giù					7,40 *	3,95	5,45 *	2,67	2,62 *	2,06	7,27
	Culla anteriore + Lama posteriore su					7,40 *	3,51	4,82	2,39	2,62 *	1,85	7,27
	Lama anteriore + Stab posteriori giù					7,40 *	6,47	5,45 *	4,24	2,62 *	2,62 *	7,27
	Lama anteriore + Stab posteriori su					7,40 *	3,68	4,81	2,51	2,62 *	1,94	7,27
-1,5 m	Culla anteriore + Lama posteriore giù		8,54 *	7,17	7,16 *	3,91	5,23 *	2,65	3,12 *	2,30	2,05	6,73
	Culla anteriore + Lama posteriore su		8,54 *	6,26	7,16 *	3,47	4,79	2,37	3,12 *	2,05	2,05	6,73
	Lama anteriore + Stab posteriori giù		8,54 *	8,54 *	7,16 *	6,42	5,23 *	4,21	3,12 *	3,12 *	3,12 *	6,73
	Lama anteriore + Stab posteriori su		8,54 *	6,55	7,16 *	3,64	4,78	2,49	3,12 *	2,16	2,16	6,73
-3,0 m	Culla anteriore + Lama posteriore giù					6,05 *	3,97			4,35 *	2,93	5,68
	Culla anteriore + Lama posteriore su					6,05 *	3,53			4,35 *	2,62	5,68
	Lama anteriore + Stab posteriori giù					6,05 *	6,05 *			4,35 *	4,35 *	5,68
	Lama anteriore + Stab posteriori su					6,05 *	3,71			4,35 *	2,75	5,68

Braccio monoblocco 4,988 m • Bilanciere 2,5 m • Contrappeso 3,0 t

7,5 m	Culla anteriore + Lama posteriore giù					3,43 *	3,43 *			2,82 *	2,82 *	4,72
	Culla anteriore + Lama posteriore su					3,43 *	3,43 *			2,82 *	2,82 *	4,72
	Lama anteriore + Stab posteriori giù					3,43 *	3,43 *			2,82 *	2,82 *	4,72
	Lama anteriore + Stab posteriori su					3,43 *	3,43 *			2,82 *	2,82 *	4,72
6,0 m	Culla anteriore + Lama posteriore giù					4,13 *	4,13 *	2,91 *	2,91 *	2,39 *	2,39 *	6,13
	Culla anteriore + Lama posteriore su					4,13 *	4,13 *	2,91 *	2,91 *	2,39 *	2,39 *	6,13
	Lama anteriore + Stab posteriori giù					4,13 *	4,13 *	2,91 *	2,91 *	2,39 *	2,39 *	6,13
	Lama anteriore + Stab posteriori su					4,13 *	4,13 *	2,91 *	2,91 *	2,39 *	2,39 *	6,13
4,5 m	Culla anteriore + Lama posteriore giù		4,56 *	4,56 *	4,80 *	4,80 *	4,29 *	3,23	2,26 *	2,26 *	2,26 *	6,95
	Culla anteriore + Lama posteriore su		4,56 *	4,56 *	4,80 *	4,29 *	4,29 *	3,05	2,26 *	2,26 *	2,26 *	6,95
	Lama anteriore + Stab posteriori giù		4,56 *	4,56 *	4,80 *	4,80 *	4,29 *	4,29 *	2,26 *	2,26 *	2,26 *	6,95
	Lama anteriore + Stab posteriori su		4,56 *	4,56 *	4,80 *	4,53	4,29 *	2,93	2,26 *	2,26 *	2,26 *	6,95
3,0 m	Culla anteriore + Lama posteriore giù					5,90 *	4,73	4,76 *	3,12	2,26 *	2,26 *	7,38
	Culla anteriore + Lama posteriore su					5,90 *	4,43	4,76 *	2,94	2,26 *	2,15	7,38
	Lama anteriore + Stab posteriori giù					5,90 *	5,90 *	4,76 *	4,76 *	2,26 *	2,26 *	7,38
	Lama anteriore + Stab posteriori su					5,90 *	4,26	4,76 *	2,82	2,26 *	2,06	7,38
1,5 m	Culla anteriore + Lama posteriore giù					6,92 *	4,46	5,21 *	3,00	2,37 *	2,19	7,48
	Culla anteriore + Lama posteriore su					6,92 *	4,16	5,21 *	2,82	2,37 *	2,07	7,48
	Lama anteriore + Stab posteriori giù					6,92 *	6,92 *	5,21 *	4,63	2,37 *	2,37 *	7,48
	Lama anteriore + Stab posteriori su					6,92 *	3,99	5,21 *	2,70	2,37 *	1,98	7,48
0,0 m	Culla anteriore + Lama posteriore giù					7,40 *	4,29	5,45 *	2,91	2,62 *	2,25	7,27
	Culla anteriore + Lama posteriore su					7,40 *	4,00	5,14	2,74	2,62 *	2,12	7,27
	Lama anteriore + Stab posteriori giù					7,40 *	6,91	5,45 *	4,53	2,62 *	2,62 *	7,27
	Lama anteriore + Stab posteriori su					7,40 *	3,83	5,15	2,62	2,62 *	2,03	7,27
-1,5 m	Culla anteriore + Lama posteriore giù		8,54 *	7,78	7,16 *	4,25	5,23 *	2,89	3,12 *	2,50	2,36	6,73
	Culla anteriore + Lama posteriore su		8,54 *	7,12	7,16 *	3,96	5,11	2,71	3,12 *	2,36	2,36	6,73
	Lama anteriore + Stab posteriori giù		8,54 *	8,54 *	7,16 *	6,86	5,23 *	4,51	3,12 *	3,12 *	3,12 *	6,73
	Lama anteriore + Stab posteriori su		8,54 *	6,82	7,16 *	3,79	5,12	2,59	3,12 *	2,25	2,25	6,73
-3,0 m	Culla anteriore + Lama posteriore giù					6,05 *	4,32			4,35 *	3,18	5,68
	Culla anteriore + Lama posteriore su					6,05 *	4,03			4,35 *	2,99	5,68
	Lama anteriore + Stab posteriori giù					6,05 *	6,05 *			4,35 *	4,35 *	5,68
	Lama anteriore + Stab posteriori su					6,05 *	3,86			4,35 *	2,86	5,68

Dotazioni standard e opzionali

● Di serie ○ Opzionale

Motore

- Diesel Develon DLo6V, conforme Stage V, post-trattamento con SCR, DOC e DPF, raffreddato ad acqua, turbocompressore con valvola Wastegate, intercooler aria-aria
- Minimo automatico
- Spegnimento automatico motore
- Assenza della valvola EGR

Impianto idraulico

- Rigenerazione della portata di braccio e bilanciare
- Modalità di rotazione fine, On o Off dalla cabina
- Valvole anti oscillazione rotazione
- Porte libere (distributore)
- Funzione Power Boost con attivazione a pulsante
- Linea alta portata a doppia via + Tubazioni per demolitore (PE3C)
- Smart Power Control (SPC3)
- Cilindri con decelerazione a fine corsa e guarnizioni anti contaminanti
- 2 pompe per la traslazione
- Tubazioni per benna mordente (valvola deviatrice dal cilindro della benna)
- Tubazioni idrauliche a bassa portata per accessori rotanti o inclinabili (comando a joystick)
- Tubazioni idrauliche per attacco rapido
- Portata a due pompe per l'accessorio
- Sistema antibeccheggio del braccio LIS per la traslazione (non compatibile con i parafanghi)
- Sterzo elettrico a joystick

Cabina e abitacolo

- Cabina pressurizzata e insonorizzata su bussole antivibranti CabSus
- Sedile a sospensione pneumatica completamente regolabile e riscaldato
- Aria condizionata con climatizzatore
- Parabrezza con vetro superiore sollevabile, tendina avvolgibile e vetro inferiore rimovibile
- Finestrino laterale sinistro a scorrimento
- Tergicristallo intermittente di tipo parallelo per parabrezza inferiore e superiore
- Visiera anti pioggia
- Interruttore sbrinatori lunotto posteriore
- Joystick PPC regolabili per il controllo di braccio, bilanciare, benna e brandeggio
- Linee idrauliche ausiliarie con controllo proporzionale tramite joystick e pedale
- Piantone dello sterzo regolabile
- Pedale per comando ausiliario a 1 o 2 vie
- Manopola jog/shuttle
- DEVELON Smart Touch: touchscreen da 8", tutto-in-uno
- Sistema di gestione degli accessori
- Selettore regime motore (giri/min)
- Selezione automatica della velocità di traslazione (alta o bassa)
- Quattro modalità di lavoro e quattro modalità di erogazione della potenza
- Segnalatore acustico elettrico
- Accendisigari
- Plafoniera
- Portabicchiere
- Vari scompartimenti riponi oggetti (es.: portadocumenti sotto il sedile)
- Vano portaoggetti (attrezzi, ecc.)
- Portapranzo con riscaldamento e raffreddamento
- Pavimento piano, spazioso e facile da pulire
- Avviamento senza chiave (Develon Smart Key) e blocco/sblocco porta a distanza
- Protezione antifurto

- Presa elettrica 12 V di riserva
- Porta di comunicazione seriale per collegamento a computer portatile
- Comando accensione/spegnimento autoradio a distanza
- Altoparlanti e predisposizione per autoradio
- Autoradio DAB con streaming Bluetooth e chiamate in viva-voce
- Telecamere panoramiche a 360° (AVM)
- Sistema di telecamere panoramiche a 360° AVM + rilevamento a ultrasuoni
- Sedile a sospensione pneumatica completamente regolabile (riscaldamento e raffreddamento)

Sicurezza

- Struttura di protezione contro il ribaltamento ROPS (Roll Over Protective Structure)
- Valvole di sicurezza sui cilindri di braccio e bilanciare
- Dispositivo di allarme di sovraccarico
- Gradini e corrimano larghi sulla torretta
- Girofaro
- Telecamere laterale e posteriore
- Piastre anticivolo in metallo perforato
- Leva di sicurezza per il blocco delle funzioni idrauliche
- Vetro di sicurezza
- Martelletto rompivetro d'emergenza
- Specchietti retrovisori destro e sinistro
- Pannelli esterni e tappo carburante con serratura
- Sezionatore della batteria
- Sistema di prevenzione riavvio motore
- Interruttori per l'arresto di emergenza del motore e per il controllo delle pompe idrauliche
- Corrimano (ISO 2867:2011)
- Freno di stazionamento
- Freno di scavo automatico
- 7 luci di lavoro a LED (2 sul braccio, 3 sulla carrozzeria, 2 extra sulla cabina)
- 4 luci di lavoro a LED supplementari (2 anteriori, 2 sul retro della cabina)
- Cabina FOGS - ripari di protezioni anteriori e superiori (ISO 10262)
- Protezioni superiori e inferiori per il parabrezza

Altro

- DX140W-7: braccio 4400 mm - bilanciare 2100 mm - contrappeso 2500 kg
- DX160W-7: braccio 4600 mm - bilanciare 2500 mm - contrappeso 2500 kg
- DEVELON Fleet Management Web (sistema telematico)
- Pompa per rabbocco carburante con arresto automatico
- Filtro aria a doppio elemento e separatore di polveri con prefiltro Turbo
- Prefiltro carburante con sensore separatore della condensa
- Protezione antipolvere per radiatore/scambiatore di calore olio idraulico
- Funzione di autodiagnosi
- Batterie (2 x 12 V, 150 Ah), Alternatore (24 V, 100 A)
- Traslazione idrostatica con trasmissione PowerShift a 2 velocità
- Lubrificazione centralizzata per la ralla di rotazione e i punti di articolazione del braccio escavatore
- DX140W-7: bilanciare da 2500 mm con braccio monoblocco 4660 mm
- DX140W-7 & DX160W-7: braccio articolato 4988 mm
- DX140W-7 & DX160W-7: bilanciare 2100 mm e 2500 mm per braccio articolato
- DX160W-7: contrappeso 3000 kg
- Benne Develon: gamma completa di benne GP, HD e per roccia
- Demolitori Develon e attacchi rapidi Develon
- Filtro supplementare per la linea idraulica del demolitore
- Sistema di lubrificazione automatica
- Compressore aria
- Omologazione stradale (dipende dal paese)

Carro

- Culla anteriore
- Lama apripista parallela posteriore
- DX140W-7: carro standard con ruote gemellate 10-20 14 PR
- DX160W-7: carro per impieghi gravosi con ruote gemellate 10-20 16 PR
- Modalità del blocco dell'oscillazione dell'assale anteriore (On/Off/Auto)
- Protezione per gli steli dei cilindri degli stabilizzatori
- Vano attrezzi con serratura (lato sinistro)
- Occhielli per tensionamento catena anteriori e posteriori
- 2 o 4 stabilizzatori indipendenti con cilindri protetti
- Lama apripista anteriore parallela e stabilizzatori posteriori indipendenti
- Vano attrezzi con chiusura a chiave (lato destro)
- Pneumatici gemellati 18-19.5-20 PR
- Parafanghi (non compatibili con il LIS)



**GESTIONE
DEL CANTIERE**

**EFFICIENZA
DEL LAVORO**

**MANUTENZIONE
PREVENTIVA**

**SERVIZIO
PROATTIVO**

TREND DI UTILIZZO

Totale ore di utilizzo e ore di utilizzo per modalità

EFFICIENZA DEI CONSUMI*

Indicazione di livello e consumo carburante

LOCALIZZAZIONE

GPS e recinto virtuale

REPORT

Report operativi e di utilizzo

ALLARMI E AVVERTENZE

Rilevamento di malfunzionamenti, disconnessione antenna e recinto virtuale e temporale

GESTIONE FILTRO / OLIO

Manutenzione preventiva secondo gli intervalli di sostituzione

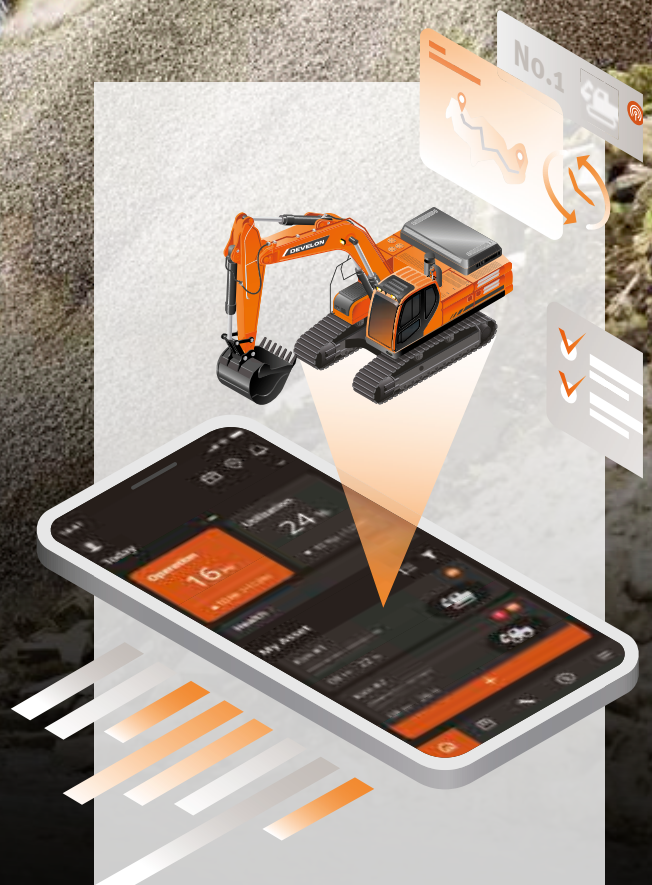

TERMINALE TELEMATICO

Terminale di comunicazione installato e collegato alla macchina.

INVIO DATI

Develon fornisce due modalità di telecomunicazione (cellulare, satellite) per massimizzare la copertura di trasmissione.

DEVELON FLEET MANAGEMENT WEB

Gli utilizzatori possono monitorare le condizioni della macchina tramite Develon Fleet Management Web.



www.agfbs.ch / Tel. 055 286 12 86

Powered by Innovation

PER SAPERNE DI PIÙ:
DX140W-7

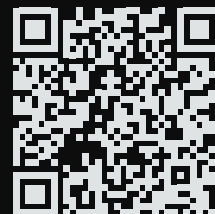

DX160W-7



DEVELON

HD Hyundai Infracore Europe s.r.o.
IBC - Pobřežní 620/3, 186 00 Praha 8-Karlín
Czech Republic

©2023 DEVELON D4600863-IT (08-23)

Alcune specifiche sono basate su calcoli tecnici e non sono misure effettive. I dati tecnici vengono forniti solo a scopo di confronto e sono soggetti a modifiche senza preavviso. Le specifiche tecniche delle singole attrezzature Develon variano in base alle normali variazioni di progettazione, produzione, condizioni operative e altri fattori. Le immagini dei prodotti Develon possono mostrare attrezzature diverse da quelle standard.