

# DEVELON

Kettenbagger

## DX140LC-7K

## DX160HT-7K



|                 | DX140LC-7K          | DX160HT-7K                |
|-----------------|---------------------|---------------------------|
| Höchstleistung  | 117 PS              | 117 PS                    |
| Betriebsgewicht | 14,4 t              | 16,8 t                    |
| Löffelvolumen   | 0,51 m <sup>3</sup> | 0,5 - 0,75 m <sup>3</sup> |



**DEVELON DX14oLC-7K/DX16oHT-7K KETTENBAGGER:**

# **LERNEN SIE DIE NEUE DEVELON-MASCHINENGENERATION KENNEN**

Mit den Develon-Baggern DX14oLC-7K/DX16oHT-7K heben Sie Ihr Geschäft auf ein neues Niveau.

Die Bagger DX14oLC-7K/DX16oHT-7K sind außergewöhnlich leistungsstark, trotzdem umweltfreundlich und zeichnen sich durch eine hervorragende Kraftstoffeffizienz aus.



# STEIGERUNG VON GEWINN, PRODUKTIVITÄT UND KRAFTSTOFFEFFIZIENZ

## ZUVERLÄSSIGKEIT

Verstärkte Gussteile, Gelenkpunkte aus geschmiedetem Stahl sowie ein äußerst widerstandsfähiger Löffelstiel und Ausleger halten selbst heftigsten Einwirkungen stand. Monoausleger oder Gelenkausleger für zusätzliche Vielseitigkeit. Verbesserte Hydraulikleitungsführung zum Schutz Ihrer Investition.

## VIELSEITIGKEIT

Ein neuer Anbaugerätemodus mit einem Vorsteuerventil am Anbaugerät führt zu einer größeren Betriebseffizienz beim Bewegen des Löffelstiels und gleichzeitiger Verwendung des Anbaugeräts.

## IHRE SICHERHEIT HAT FÜR UNS OBERSTE PRIORITÄT

Heck- und Seitenkameras, rutschfeste Stufen und Plattformen sowie Sicherheitsgeländer am Oberwagen gehören zur Standardausrüstung. Als Sonderausrüstung kann eine 360°-Rundumkamera (AVM) ausgewählt werden, die mit einer einzigartigen Ultraschallerkennung für maximale Sicherheit bei der Arbeit mit anderen Personen sorgt. Große Seitenspiegel, leistungsstarke LED-Arbeitscheinwerfer (zwei zusätzliche Leuchten als Sonderausrüstung), Fahralarm.

## PRODUKTIVITÄT

Zeitgemäße Reißkräfte an Löffel und Löffelstiel. Höhere Produktivität und reduzierter Kraftstoffverbrauch in einem effizienten und komfortablen Arbeitsumfeld.

## UNÜBERTROFFENER KOMFORT

Eine der geräumigsten Kabinen auf dem Markt mit geringen Geräusch- und Vibrationswerten und hervorragender Rundumsicht. Dank der Heizung, einer als Sonderausrüstung erhältlichen Kühlfunktion des Premiumsitzes und einer verbesserten Luftventilation im DX140LC-7K können Sie sich in jeder Situation auf die vor Ihnen liegende Aufgabe konzentrieren.





### **BEDIENERFREUNDLICH**

Der neue Develon Smart Touch, ein einfach abzulesender und zu verwendender 8-Zoll-Touchscreen, auf dem alle Funktionen und Einstellungen Ihrer Maschine an einem Ort vereint sind. Dank Freisprecheinrichtung verpassen Sie keinen wichtigen Anruf mehr. Kein lästiges Suchen nach dem Schlüsselloch mehr: die Tür lässt sich per Fernbedienung öffnen, und mit dem im Lieferumfang enthaltenen Develon Smart Key können Sie den Motor anlassen oder abstellen.

### **MOTOR**

Mit seiner überragenden Leistungsfähigkeit (hohes Drehmoment bei niedrigen Drehzahlen) vereint der neue Develon-Motor Zuverlässigkeit und Umweltfreundlichkeit. Dieser Stufe-V-konforme 4-Zylinder-Motor liefert 86 kW bei 2000 U/min.

### **VOLLE KONTROLLE ÜBER DEN KRAFTSTOFFVERBRAUCH**

Die neueste Version des legendären Stufe-V-konformen Develon-D34-Motors erzielt dank Smart Power Control der 3. Generation (SPC3) noch höhere Kraftstoffeinsparungen. Mit der einstellbaren Motorabschaltung übernehmen Sie die volle Kontrolle über Ihren Kraftstoffverbrauch.

### **KOMPLEXE FILTERUNG**

Filter und Reiniger mit höchster Effizienz entfernen Wasser, Staub und Partikel und schützen so Ihre Investition optimal.

### **EINFACHE WARTUNG**

Wartungsdaten werden direkt auf der Bedienkonsole angezeigt. Einfacher Zugang zu allen Filtern vom Boden aus. Der Kühlraum ist mit einem feinen Netzfilter für den Lufteinlass ausgestattet; das schützt den Kühler und verringert Abschaltzeiten.

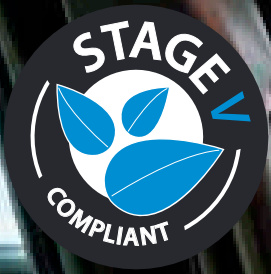

# OPTIMALE LEISTUNG BEI GERINGEREM KRAFTSTOFF-VERBRAUCH

## PRODUKTIVITÄTSSTEIFERENDE LEISTUNG

- Der DX140LC-7K ist mit einem Develon-Motor der neuesten Generation ausgerüstet.
- Die Emissionswerte dieses Stufe V-konformen Motors sind extrem niedrig, weil wir höchsten Wert auf eine Reduzierung der Umweltbelastung legen.
- Die Abgase werden mittels selektiver katalytischer Reduktion (SCR), einem Dieseloxydationskatalysator (DOC) und einem Dieselmrußpartikelfilter (DPF) gereinigt, der eine Wartung erst nach 5000 Betriebsstunden erfordert.

## EFFIZIENTES KRAFTSTOFFMANAGEMENT

- 4 verfügbare Power-Modi (Eco - Standard - Power - Power Plus) sowie ein automatisches Smart Power Control-System sorgen unter allen Bedingungen für optimale Leistung und geringeren Kraftstoffverbrauch.
- Automatische Motorabschaltung: Bei dieser Option wird nach einer vorgegebenen Leerlaufdauer der Maschine der Motor abgestellt. Die Abschaltverzögerung ist vom Fahrer über den Develon-Smart-Touchscreen einstellbar.

## TURBOLADUNG MIT VARIABLEM DRUCK

Gewährleistet einen optimalen Luftstrom zum Brennraum des Motors bei allen Drehzahl- und Lastbedingungen, so dass das Abgas sauberer wird und der Kraftstoffverbrauch gesenkt wird.

## SPC3 (SMART POWER CONTROL)

2 Systeme (variable Drehzahlregelung und Pumpendrehmomentregelung), die zusammen den Wirkungsgrad erhöhen und dabei gleichzeitig die Produktivität aufrechterhalten. Das System verringert die Motordrehzahl und passt die Pumpendrehzahl gemäß der Arbeitsbedingungen an.

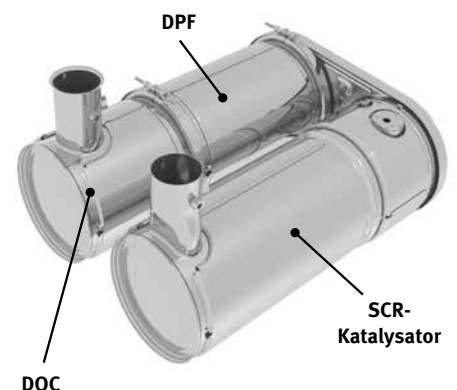



# ZUVERLÄSSIGKEIT– EINE LEBENSLANGE GEPFLOGENHEIT

In Ihrem Metier benötigen Sie Maschinen, auf die Sie sich verlassen können. Bei Develon stehen Haltbarkeit und Zuverlässigkeit im Mittelpunkt der Maschinenentwicklung. Unsere Materialien und Konstruktionen werden strengen Tests auf Festigkeit und Belastbarkeit unter extremsten Bedingungen unterzogen.



# KONZIPIERT FÜR LANGFRISTIGEN UNIVERSAL- UND SCHWERLASTEINSATZ

## BESONDERS ROBUSTES X-CHASSIS

Der X-förmige Unterwagen wurde mit Hilfe der Finite-Elemente-Analyse und mit 3D-Computersimulationen konstruiert, um eine optimale strukturelle Festigkeit und Langlebigkeit zu gewährleisten.

## WIDERSTANDSFÄHIGER UNTERWAGEN

- Zur Gewährleistung einer langfristigen Verlässlichkeit besteht die Kette aus versiegelten, selbstschmierenden Gliedern.
- Kettenspannfeder und Spannrolle sind miteinander verbunden. Dies sorgt für dauerhafte Leistungsfähigkeit und vereinfacht die Wartung.
- Antriebsritzeln aus Stahlguss gewährleisten höchstmögliche Verschleißfestigkeit.
- Die Laufrollen werden über ihre gesamte Lebensdauer hinweg geschmiert.

## VERSTÄRKTER AUSLEGER UND LÖFFELSTIEL

In der Entwicklungsphase unserer Maschinen führen wir intensive Tests durch, um die optimale Lastverteilung in der gesamten Auslegerstruktur zu ermitteln. In Verbindung mit stärkerem Material bedeutet dies, dass die Ermüdung der Elemente begrenzt wird und sowohl Zuverlässigkeit als auch Lebensdauer der Bauteile erhöht werden. Zum besseren Schutz der Unterseite des Löffelstiels wurden zusätzliche Verstärkungsstreben hinzugefügt. Löffelstiellmitte und Anschlussstützen wurden verstärkt.

## KOMPLEXE FILTERUNG

- Kraftstofffilter und Wasserabscheider: Ein leistungsstarker Wasserabscheider mit Filtereigenschaften fängt Feuchtigkeit im Kraftstofftank effektiv ab, was Verunreinigungen reduziert und Kraftstoffprobleme minimiert. Vorfilter und Doppelhauptfilter als Serienausrüstung sorgen für eine hohe Reinigungswirkung und minimieren Ausfälle des Kraftstoffsystems.

## MODERNE BOLZEN- UND BUCHSENTECHNOLOGIE

Der extrem gleitfähige Auslegerdrehbolzen erhöht die Lebensdauer der Komponenten und verlängert die Schmierintervalle. Der Löffeldrehbolzen ist mit EM-Buchsen (Enhanced Macrosurface) ausgestattet. Für eine optimierte Schmierung und einen effizienteren Schmutzaustrag haben diese Buchsen eine spezielle Oberflächenstruktur und eine selbstschmierende Beschichtung. Extrem harte, abriebfeste Scheiben und Löffeldrehbolzen-Polymerscheiben erhöhen die Widerstandsfähigkeit noch mehr.





1

4

2

5

3

6

7

13

9

12

10

1. Sonnenblende
2. Fenstergriff
3. Parallelscheibenwischer
4. 360°-Rundumsicht-Kamera (AVM) (Sonderausrüstung)
5. Develon Smart Touch
6. Neu konstruierte Pedale
7. Ebener, geräumiger, leicht zu reinigender Boden
8. Schlüsselloser Start (Develon Smart Key)
9. Joysticks und Schalter sind in einstellbare Konsolen integriert
10. Beheizbarer Sitz (Sitzkühlung als Sonderausrüstung)
11. Verbesserte Sicht nach rechts unten
12. Sonnenbrillenfach
13. Separater Hebel für Sitzhöhen- und Sitzflächenneigung

# ARBEITEN MIT HOHEM KOMFORT

## ERSTKLASSIGE ARBEITSUMGEBUNG

Der DX14oLC-7K bietet Ihnen optimale Arbeitsbedingungen. Die innovative ROPS-Druckkabine ist zu Ihrer Sicherheit druckbeaufschlagt und ISO-zertifiziert. Ein qualitativ hochwertiger, beheizbarer Sitz (als Sonderausrüstung sogar mit Sitzkühlung erhältlich) mit Federung bietet größtmöglichen Komfort für den Bediener.

## UNÜBERTROFFENER KOMFORT

Auf Ihrem bequemen Sitz profitieren Sie von der hervorragenden Rundumsicht über den Einsatzort sowie von verschiedenen, leicht zugänglichen Staufächern. Pedale, Joysticks und Armablagen sind vollständig auf Fahrerkomfort und Effizienz ausgerichtet. Die Geräusch- und Vibrationswerte sind bemerkenswert niedrig und auch die Wirksamkeit von Klimaanlage und automatischer Temperaturregelung wurden signifikant verbessert. Dank dieser Funktionen können Sie auch stundenlange Arbeitseinsätze ermüdungsfrei bewältigen. Und schließlich werden Sie dank der Freisprechanlage keinen wichtigen Anruf mehr verpassen und stehen Ihren Kunden weiterhin zur Verfügung, selbst während Sie die Maschine bedienen.

## KABINENAUFHÄNGUNG

Die Kabine verfügt über ein neuartiges Federungssystem (CabSus-Halterung), das hervorragende Vibrationsdämpfung und ausgezeichneten Schutz gegen Stoßeinwirkungen kombiniert. Unangenehme Erschütterungen werden wesentlich effizienter als bei einer herkömmlichen Gummipufferdämpfung kompensiert.

## DEVELON SMART TOUCH

Auf dem 8-Zoll großen Touchscreen können Sie problemlos durch die verschiedenen Menüs, einschließlich Leistungs- und Zusatzhydraulikeinstellungen navigieren. Außerdem lassen sich Bluetooth-Geräte anschließen, mit denen Sie Ihren Liebblingssender hören können.

## 360°-RUNDUMSICHT-KAMERA-SYSTEM (AVM) (SONDERAUSRÜSTUNG)

Das 360°-Rundumsicht-Kamerasystem (AVM) bietet Ihnen uneingeschränkte Sicht auf die Maschinenumgebung.





# NEHMEN SIE PLATZ IN DER ERSTEN KLASSE!

Ergonomische Bedienelemente, der gut ablesbare Farbmonitor und Develon Smart Touch machen die Bedienung der Maschine zum Kinderspiel.

# UMFASSENDE KONTROLLE IN ALLER EINFACHHEIT

## DYNAMISCHE LEISTUNGSREGELUNG

- Automatische Fahrgeschwindigkeitswahl (langsam/schnell).
- Durch Aktivierung der Power Boost-Funktion erhöht sich die Grabkraft um 10%.
- Mit einem per Tastendruck aktivierten Abbremsystem wird der Motor sofort auf eine niedrige Drehzahl bzw. in den Leerlauf zurückgeschaltet.
- Die automatische Drehzahlabsenkung (einstellbar) beginnt 4 Sekunden nachdem alle Bedienelemente in ihre Neutralstellung geschaltet wurden – dies senkt den Kraftstoffverbrauch und den Geräuschpegel in der Kabine.

## INTELLIGENTER AUSLEGER MIT SCHWIMMSTELLUNG (SONDERAUSRÜSTUNG)

Mit der intelligenten Schwimmstellung des Auslegers kann sich der Ausleger je nach Einsatz frei nach oben und unten bewegen:

- Hydraulikhammermodus: in der Abwärtsbewegung bewegt sich der Ausleger frei unter seinem eigenen Gewicht. So entstehen geringere Stoßkräfte und Vibrationen, was für eine längere Lebensdauer des Hydraulikhammers sorgt.
- Vollständiger Schwimmstellungsmodus: im Absenkmodus kann sich der Ausleger je nach Erfordernis nach oben und unten bewegen, während der Löffel über den Boden gezogen wird.

## 4 ARBEITSMODI UND 4 POWER-MODI

Diese Modi sorgen für die erforderliche Leistung der jeweiligen Anwendung und minimieren gleichzeitig den Kraftstoffverbrauch:

- Arbeitsmodi: 1-Weg-Modus, 2-Wege-Modus, Grabmodus und Hubmodus. Für den bidirektionalen Modus gibt es jetzt ein Vorsteuerventil an der Anbaugeräteleitung, was zu einer größeren Betriebseffizienz beim Bewegen des Löffelstiels und gleichzeitiger Verwendung des Anbaugeräts führt.
- Power-Modi: Power-Plus-Modus, Power-Modus, Standard-Modus, Economy-Modus.

## BEDIENUNG PER TASTENDRUCK

- Der neue Develon Smart Touch 8-Zoll-Multifunktionsbildschirm zeigt alle wichtigen Informationen in einem übersichtlichen und intuitiven Format an.
- Sie haben jederzeit den Maschinenstatus und die Einstellungen im Blick, um für die optimale Effizienz zu sorgen.
- Der einzigartige Develon Jog-Shuttle-Schalter gestattet die einfache und präzise Steuerung aller Maschinenfunktionen.
- Dank äußerst präzise ansprechender und mühelos bedienbarer Joysticks können Sie sicher, flüssig und souverän arbeiten.
- Die Proportional-Rändelradschalter\* an den Joysticks lassen sich je nach Vorliebe des Fahrers horizontal oder vertikal montieren, um eine optimale Steuerung hydraulischer Anbaugeräte zu gewährleisten.

\*ohne Pero-Option kein Rändelradschalter am linken Steuerhebel





100

# EINFACHE WARTUNG FÜR MAXIMALE BETRIEBSZEITEN

## PROBLEMLOSER ZUGANG BEI WARTUNGSARBEITEN

- Große Handläufe und rutschfeste Stufen und Bleche sorgen für einen sicheren, einfachen Zugang zum gesamten Oberwagen.
- Der Klimaanlagefilter ist seitlich an der Kabine angebracht und damit leicht zugänglich. Der Filterdeckel kann mit einem Schlüssel verriegelt und geöffnet werden.
- Die Batterie kann bei längerem Nichtbetrieb über einen Schalter abgetrennt werden.
- Der Betriebsstundenzähler lässt sich bequem vom Boden aus ablesen.
- Die Vorfilterleitung und die Kraftstoffablassleitung haben Absperrventile, um Wartungsarbeiten zu erleichtern und Umweltverunreinigungen durch Leckagen zu verhindern.
- Die Motorteile können einfach über die obere und seitliche Abdeckung erreicht werden.
- Zur Verbesserung von Zugänglichkeit und Wartungskomfort sind alle Filter (Motorölfilter, Kraftstoffvorfilter, Kraftstofffilter und Pilotfilter) jetzt im Pumpenfach untergebracht.

## ADBLUE®-TANK

Ist mit dem Motorsteuergerät (ECU) verbunden; Sensoren im Tank erkennen einen niedrigen AdBlue®-Füllstand und Fehlfunktionen des Systems. Um ein Überfüllen zu vermeiden, ist zusätzlich eine AdBlue®-Füllstandsanzeige verbaut.

## ZENTRALE SCHMIERPUNKTE

Zur einfacheren Wartung sind die Schmierpunkte zentral angeordnet. Ein automatisches Schmiersystem ist als Sonderausrüstung erhältlich.



# TECHNISCHE DATEN DX140LC-7K

## MOTOR

Der Develon-Dieselmotor G2 D34 zeichnet sich durch überragende Leistung und Wirtschaftlichkeit aus und erfüllt vollständig die neueste Stufe-V-Abgasnorm. Zum Erzielen einer optimalen Maschinenleistung nutzt der Motor Hochdruckeinspritzdüsen, einen Luft-Luft-Ladeluftkühler und elektronische Motorsteuerungen. Wassergekühlter Viertaktmotor, Turbolader mit Turbinengeometrie, Dieseloxydationskatalysator (DOC), selektive katalytische Reduktion (SCR) und Dieselpartikelfilter (DPF), keine Abgasrückführung (EGR).

### Modell

Develon G2 D34

### Zylinderzahl

4

### Nennleistung bei 2000 U/min

SAE J1995 86 kW (117 PS)

SAE J1349 81,6 kW (111 PS)

### Max. Drehmoment bei 1400 U/min

46,9 kgf·m

### Leerlaufdrehzahl (niedriger/hoher Bereich)

950 [±10] - 2000 [±25] U/min

### Hubraum

3409 cm<sup>3</sup>

### Bohrung × Hub

98 mm × 113 mm

### Anlasser

24 V/5 kW

### Batterien – Lichtmaschine

2 × 12 V, 100 Ah - 24 V, 100 A

### Luftfilter

Doppelement-Luftfilter

## UNTERWAGEN

Extrem robuste Bauweise – aus hochwertigem und strapazierfähigem Material, mit vollständig geschweißten Strukturen zur Stressreduzierung.

- Lebensdauer geschmierte Laufrollen
- Leiträder und Antriebsritzeln mit schwimmenden Dichtungen montiert
- Kettenglieder aus induktionsgehärteter Legierung mit Dreifachprofil
- Wärmebehandelte Verbindungsbolzen
- Hydraulische Ketteneinstellvorrichtung mit stoßdämpfendem Spanmechanismus

### Obere Rollen (Standard-Kettenstege)

1

### Untere Rollen

7

### Anzahl der Kettenglieder und Kettenstege pro Seite

46

### Kettengliederabstand

171,45 mm

## HYDRAULIKSYSTEM

Das e-EPOS (Electronic Power Optimising System) ist das Gehirn des Baggers – es minimiert den Kraftstoffverbrauch und optimiert die Effizienz des Hydrauliksystems unter allen Einsatzbedingungen.

Zur Harmonisierung des Betriebs von Motor und Hydraulik ist das e-EPOS über einen Datenübertragungskanal an das Motorsteuergerät (ECU) angeschlossen.

- 2 Fahrgeschwindigkeiten bieten entweder ein erhöhtes Drehmoment oder eine hohe Fahrgeschwindigkeit
- Kraftstoffeinsparung durch Cross-Sensing Pumpensystem
- Automatische Gasreduzierung
- 4 Arbeitsmodi, 4 Power-Modi
- Strömungs- und Druckregelung der Zusatzhydraulikkreise von der Bedienkonsole aus
- Computergestützte Pumpendurchsatzsteuerung

### Hauptpumpe

2 x Tandem-Axialkolbenverstellpumpe

Maximaler Förderstrom bei 2000 U/min 2 × 114 l/min

### Vorsteuerpumpe

Zahnradpumpe

Maximaler Förderstrom bei 2000 U/min 30 l/min

### Druckbegrenzungsventileinstellungen

Arbeitsgruppe 330 kgf/cm<sup>2</sup>

Fahren 350 kgf/cm<sup>2</sup>

Schwenken 275 kgf/cm<sup>2</sup>

Vorsteuerkreis 40 kgf/cm<sup>2</sup>

## HYDRAULIKZYLINDER

Kolbenstangen und Zylinderkörper aus hochfestem Stahl. Stoßdämpfungsmechanismus in allen Zylindern integriert: erschütterungsfreier Betrieb und längere Lebensdauer der Kolben.

| Zylinder                       | Stückzahl | Bohrung × Kolbenstangendurchmesser × Hub (mm) |
|--------------------------------|-----------|---|
| Monoausleger                   | 2         | 110 × 75 × 1085                               |
| Gelenkausleger                 | 2         | 110 × 75 × 970                                |
| Löffelstiel für Monoausleger   | 1         | 115 × 80 × 1108                               |
| Löffelstiel für Gelenkausleger | 1         | 115 × 80 × 1068                               |
| Löffel                         | 1         | 100 × 70 × 900                                |



## KABINE

Zur Gewährleistung einer optimalen Temperatur- und Luftfeuchtigkeitsregelung sind Klimaanlage und Heizung miteinander integriert. Ein automatisch geregelter Lüfter liefert die druckbeaufschlagte und gefilterte Kabinenluft, die über mehrere Schächte in der gesamten Kabine verteilt wird. Der verstellbare, beheizbare und luftgefederte Fahrersitz hat einen integrierten Sicherheitsgurt. Der ergonomische Sitz und die Joystick-Konsole können unabhängig voneinander auf die Bedürfnisse des Fahrers eingestellt werden.

### A-gewichteter Emissions-Schalldruckpegel an der Fahrerposition, LpAd (ISO 6396:2008)

Angegeben: 69 dB(A)

### A-gewichteter Schalldruckpegel, LWAd (2000/14/EC)

Angegeben: 100 dB(A)

Gemessen: 99 dB(A)

## SCHWENKMECHANISMUS

Der Schwenkmechanismus verwendet einen Axialkolbenmotor, der zum Erzielen eines maximalen Drehmoments ein 2-stufiges Planetenuntersetzungsgetriebe im Ölbad antreibt.

- Schwenklager: einreihiges Schrägkugellager mit induktionsgehärtetem internem Getriebe
- Internes Zahnstangengetriebe im Schmiermittelbad

### Max. Schwenkgeschwindigkeit

10,13 U/min

### Max. Schwenkmoment

4888 kgf·m

## FÜLLMENGEN

|                     |         |
|---------------------|---------|
| Kraftstofftank      | 265 l   |
| Kühlsystem (Kühler) | 27,1 l  |
| AdBlue® (DEF)-Tank  | 25 l    |
| Hydraulikölbehälter | 145 l   |
| Motoröl             | 12,6 l  |
| Schwenkmotor        | 3 l     |
| Fahrwerk            | 2 x 2 l |

## ANTRIEB

Jede Kette wird von einem unabhängigen Axialkolbenmotor mit hohem Drehmoment über ein Planetengetriebe angetrieben. Zwei Hebel/Fußpedale sorgen für eine reibungslose Fahrt, bei Bedarf mit gegenläufigem Betrieb. Das Kettenfahrwerk schützt Fahrmotor, Bremse und Planetengetriebe. Die Mehrfachscheibenbremsen werden federbetätigt und hydraulisch gelöst.

### Fahrtgeschwindigkeit (niedriger/hoher Bereich)

2,9 - 4,7 km/h

### Maximale Traktion

15,2 t

### Maximale Steigfähigkeit

35° / 70 %

## GEWICHT

|                        | Stegbreite (mm) | Maschinengewicht (kg) | Bodendruck (kg/cm <sup>2</sup> ) |
|------------------------|-----------------|-----------------------|----------------------------------|
| Dreifachprofil         | 500             | 14200                 | 0,43                             |
|                        | 600 (Std.)      | 14400                 | 0,37                             |
|                        | 700             | 14600                 | 0,32                             |
| Gummisteg (Road Liner) | 500             | 14100                 | 0,43                             |

## GEWICHT DER KOMPONENTEN

| Komponente                             | Einheit | Gewicht     | Anmerkungen           |
|--|---------|-------------|-----------------------|
| Oberwagen ohne Front (Monoausleger)    | kg      | 6898        | einschl. Gegengewicht |
| Oberwagen ohne Front (Gelenkausleger)  | kg      | 6986        | einschl. Gegengewicht |
| Unterswagen                            | kg      | 5007        |                       |
| Gegengewicht                           | kg      | 2200        |                       |
| Frontausrüstung                        | kg      | 2434        |                       |
| 4,6-m-Monoausleger                     | kg      | 780         | einschl. Buchsen      |
| 4,98 m Gelenkausleger (oberer/unterer) | kg      | 592/381     | einschl. Buchsen      |
| Löffelstiel (2,1 m/2,5 m/3,0 m)        | kg      | 370/414/456 | einschl. Buchsen      |

# TECHNISCHE DATEN DX140LC-7K

## LÖFFEL

| Löffeltyp | Kapazität (m³) SAE | Breite (mm)         |                      | Gewicht (kg) | 4600-mm-Monoausleger |                     |                     | 4980-mm-Gelenkausleger |                     |
|-----------|--------------------|---------------------|----------------------|--------------|----------------------|---------------------|---------------------|------------------------|---------------------|
|           |                    | Mit Seitenschneider | Ohne Seitenschneider |              | 2100-mm-Löffelstiel  | 2500-mm-Löffelstiel | 3000-mm-Löffelstiel | 2100-mm-Löffelstiel    | 2500-mm-Löffelstiel |
| GP        | 0,24               | 534                 | 464                  | 275          | A                    | A                   | A                   | A                      | A                   |
|           | 0,39               | 820                 | 736                  | 341          | A                    | A                   | A                   | A                      | A                   |
|           | 0,45               | 911                 | 821                  | 381          | A                    | A                   | A                   | A                      | A                   |
|           | 0,51               | 991                 | 907                  | 393          | A                    | A                   | A                   | A                      | B                   |
|           | 0,59               | 1081                | 997                  | 413          | A                    | B                   | C                   | B                      | C                   |
|           | 0,64               | 1167                | 1083                 | 435          | A                    | B                   | C                   | C                      | D                   |
|           | 0,76               | 1339                | 1255                 | 484          | C                    | C                   | D                   | D                      | D                   |
| DC-Klasse | 0,45               | -                   | 1500                 | 357          | A                    | A                   | A                   | A                      | A                   |
|           | 0,54               | -                   | 1800                 | 403          | A                    | A                   | B                   | A                      | B                   |
| H-Klasse  | 0,31               | 642                 | 600                  | 372          | A                    | A                   | A                   | A                      | A                   |
|           | 0,42               | 792                 | 750                  | 420          | A                    | A                   | A                   | A                      | A                   |
|           | 0,52               | 942                 | 900                  | 478          | A                    | A                   | B                   | B                      | C                   |
|           | 0,60               | 1042                | 1000                 | 510          | A                    | B                   | C                   | C                      | D                   |
|           | 0,67               | 1142                | 1100                 | 542          | B                    | C                   | D                   | C                      | D                   |
|           | 0,74               | 1242                | 1200                 | 585          | C                    | D                   | -                   | D                      | -                   |

A: Geeignet für Materialien mit einer Dichte bis maximal 2100 kg/m³ B: Geeignet für Materialien mit einer Dichte bis maximal 1800 kg/m³  
 C: Geeignet für Materialien mit einer Dichte bis maximal 1500 kg/m³ D: Geeignet für Materialien mit einer Dichte bis maximal 1200 kg/m³  
 Basierend auf den Normen ISO 10567 und SAE J296; Löffelstiellänge ohne Schnellwechsler. Nur zur Orientierung.

## DEVELON-LÖFFEL

4 weitere Löffel verfügbar. Mehr Auswahl – widerstandsfähiger – stabiler – leistungsstärker!

### Universallöffel für Bauanwendungen



Der Universallöffel ist zum Graben und Handhaben weicher bis mittelharter Materialien (z. B. Materialien mit geringen Verschleißigenschaften wie Humus, Lehm, Kohle) gedacht.

### Hochleistungsöffel für Bauanwendungen



Hochleistungsöffel dienen speziell zum Massenaushub in dichten Materialien wie z. B. Ton, gesprengtem Kalkstein, Felsgestein begrenzter Größe und Kies.

### Severe Duty-Bergbaulöffel



Severe Duty-Löffel eignen sich zum Graben in kompakten Materialien wie gesprengtem Felsgestein, Ton und Stein.

### Xtreme Duty-Bergbaulöffel



Xtreme Duty-Löffel sind besonders widerstandsfähige Severe Duty-Löffel zum Graben in den aggressivsten Materialien.

# ABMESSUNGEN DX140LC-7K

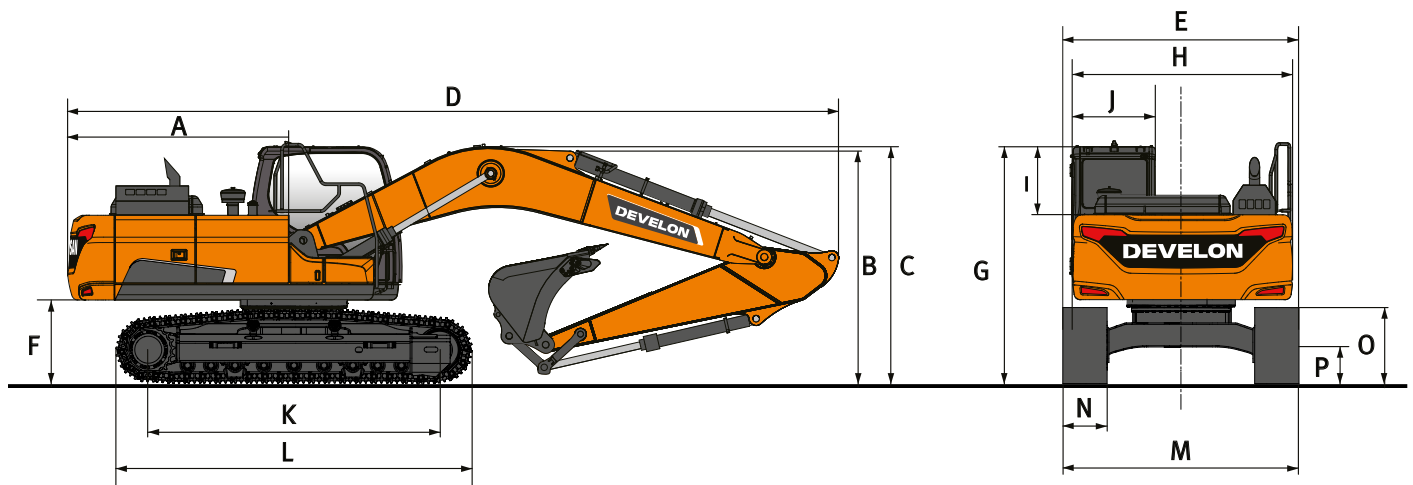

## ABMESSUNGEN

|                                 | Einheit   | Monoausleger |             |             | Gelenkausleger |             |
|---------------------------------|-----------|--------------|-------------|-------------|----------------|-------------|
|                                 |           | 4600         |             |             | 4980           |             |
| <b>Auslegerlänge</b>            | <b>mm</b> |              |             |             |                |             |
| <b>Löffelstiellänge</b>         | <b>mm</b> | <b>2100</b>  | <b>2500</b> | <b>3000</b> | <b>2100</b>    | <b>2500</b> |
| <b>Löffelvolumen</b>            | <b>m³</b> | <b>0,59</b>  | <b>0,51</b> | <b>0,45</b> | <b>0,51</b>    | <b>0,45</b> |
| A Heckschwenkradius             | mm        | 2205         | 2205        | 2205        | 2205           | 2205        |
| B Transporthöhe (Ausleger)      | mm        | 2480         | 2635        | 3065        | 2615           | 2800        |
| C Transporthöhe (Schlauch)      | mm        | 2640         | 2820        | 3180        | 2840           | 3000        |
| D Transportlänge                | mm        | 7690         | 7685        | 7640        | 8050           | 7975        |
| E Transportbreite               | mm        | 2590         | 2590        | 2590        | 2590           | 2590        |
| F Lichte Höhe bis Gegengewicht* | mm        | 895          | 895         | 895         | 895            | 895         |
| G Höhe über Kabine              | mm        | 2785         | 2785        | 2785        | 2785           | 2785        |
| H Oberwagenbreite               | mm        | 2540         | 2540        | 2540        | 2540           | 2540        |
| I Kabinenhöhe über Oberwagen    | mm        | 840          | 840         | 840         | 840            | 840         |
| J Kabinenbreite                 | mm        | 1010         | 1010        | 1010        | 1010           | 1010        |
| K Turasabstand                  | mm        | 3035         | 3035        | 3035        | 3035           | 3035        |
| L Kettenlänge                   | mm        | 3755         | 3755        | 3755        | 3755           | 3755        |
| M Unterwagenbreite Std./NK      | mm        | 2590         | 2590        | 2590        | 2590           | 2590        |
| N Stegbreite                    | mm        | 600          | 600         | 600         | 600            | 600         |
| O Kettenhöhe*                   | mm        | 795          | 795         | 795         | 795            | 795         |
| P Bodenfreiheit*                | mm        | 410          | 410         | 410         | 410            | 410         |

\*: ohne Kettensteg

# ARBEITSBEREICH DX140LC-7K

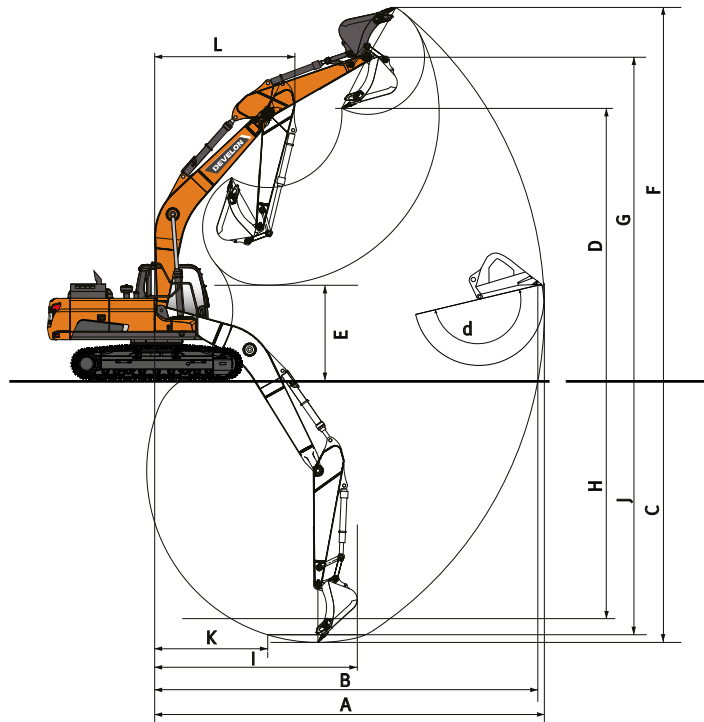

## ARBEITSBEREICH

|                               | Einheit   | Monoausleger |             |             | Gelenkausleger |             |
|-------------------------------|-----------|--------------|-------------|-------------|----------------|-------------|
| <b>Auslegerlänge</b>          | <b>mm</b> | <b>4600</b>  |             |             | <b>4980</b>    |             |
| <b>Löffelstiellänge</b>       | <b>mm</b> | <b>2100</b>  | <b>2500</b> | <b>3000</b> | <b>2100</b>    | <b>2500</b> |
| <b>Löffelvolumen</b>          | <b>m³</b> | <b>0,59</b>  | <b>0,51</b> | <b>0,45</b> | <b>0,51</b>    | <b>0,45</b> |
| A Max. Grabreichweite         | mm        | 7815         | 8285        | 8665        | 8260           | 8720        |
| B Max. Grabreichweite (Boden) | mm        | 7660         | 8140        | 8530        | 8115           | 8585        |
| C Max. Grabtiefe              | mm        | 5235         | 5635        | 6135        | 5405           | 5835        |
| D Max. Ladehöhe               | mm        | 5865         | 6315        | 6440        | 6395           | 6855        |
| E Min. Ladehöhe               | mm        | 2575         | 2230        | 1725        | 3070           | 2715        |
| F Max. Grabhöhe               | mm        | 8150         | 8660        | 8745        | 8730           | 9235        |
| G Max. Löffelbolzenhöhe       | mm        | 7080         | 7535        | 7655        | 7615           | 8075        |
| H Max. vertikale Wandtiefe    | mm        | 3710         | 4495        | 4685        | 3895           | 4200        |
| I Max. Radius (vertikal)      | mm        | 5745         | 5605        | 5970        | 6180           | 6525        |
| J Max. Grabtiefe (2440 mm)    | mm        | 4910         | 5395        | 5890        | 5285           | 5725        |
| K Mindestradius (2440 mm)     | mm        | 1805         | 1915        | 1825        | 895            | 900         |
| L Min. Schwenkradius          | mm        | 2285         | 2600        | 2625        | 2775           | 2970        |
| d Löffelwinkel                | °         | 174          | 174         | 174         | 174            | 174         |











## REISSKRÄFTE (ISO)

|                                      | Einheit   | Monoausleger |             |             | Gelenkausleger |             |
|--------------------------------------|-----------|--------------|-------------|-------------|----------------|-------------|
| <b>Auslegerlänge</b>                 | <b>mm</b> | <b>4600</b>  |             |             | <b>4980</b>    |             |
| <b>Löffelstiellänge</b>              | <b>mm</b> | <b>2100</b>  | <b>2500</b> | <b>3000</b> | <b>2100</b>    | <b>2500</b> |
| <b>Löffelvolumen</b>                 | <b>m³</b> | <b>0,59</b>  | <b>0,51</b> | <b>0,45</b> | <b>0,51</b>    | <b>0,45</b> |
| LÖFFEL (Normal/Druck nach oben)      | t         | 10,5/11,1    | 10,5/11,1   | 10,5/11,1   | 10,5/11,1      | 10,5/11,1   |
| LÖFFELSTIEL (Normal/Druck nach oben) | t         | 7,2/7,7      | 6,2/6,5     | 5,6/6,0     | 7,2/7,7        | 6,2/6,5     |

# HUBKAPAZITÄT DX140LC-7K

## MONOAUSLEGER OHNE LÖFFEL

(EINHEIT: 1000 KG)

| A | 1,5 m   |   | 3,0 m   |   | 4,5 m   |   | 6,0 m  |   | Max. Reichweite   |   |   |
|---|---|---|---|---|---|---|--|---|---|---|---|
|   |  |  |  |  |  |  |  |  |  |  | A |

### Monoausleger 4,6 m • Löffelstiel 2,5 m • Steg 500 mm • Gegengewicht 2,2 t • Schild oben

|        |        |        |         |        |        |        |        |      |        |        |      |
|--------|--------|--------|---------|--------|--------|--------|--------|------|--------|--------|------|
| 7,5 m  |        |        |         |        |        |        |        |      | 2,74 * | 2,74 * | 3,61 |
| 6,0 m  |        |        |         |        | 3,64 * | 3,64 * |        |      | 2,16 * | 2,16 * | 5,42 |
| 4,5 m  |        |        |         |        | 3,92 * | 3,92 * | 3,18 * | 2,65 | 2,00 * | 2,00 * | 6,39 |
| 3,0 m  |        |        | 6,64 *  | 6,64 * | 4,92 * | 3,99   | 3,63   | 2,59 | 1,99 * | 1,99 * | 6,91 |
| 1,5 m  |        |        | 8,33 *  | 6,77   | 5,50   | 3,75   | 3,52   | 2,49 | 2,10 * | 1,95   | 7,07 |
| 0,0 m  |        |        | 7,17 *  | 6,48   | 5,30   | 3,58   | 3,43   | 2,41 | 2,36 * | 1,99   | 6,90 |
| -1,5 m | 5,40 * | 5,40 * | 10,35 * | 6,46   | 5,23   | 3,52   | 3,41   | 2,38 | 2,89 * | 2,21   | 6,37 |
| -3,0 m | 9,21 * | 9,21 * | 9,81 *  | 6,57   | 5,29   | 3,57   |        |      | 4,07   | 2,83   | 5,37 |

### Monoausleger 4,6 m • Löffelstiel 2,5 m • Steg 500 mm • Gegengewicht 2,2 t • Schild unten

|        |        |        |         |        |        |        |        |      |        |        |      |
|--------|--------|--------|---------|--------|--------|--------|--------|------|--------|--------|------|
| 7,5 m  |        |        |         |        |        |        |        |      | 2,74 * | 2,74 * | 3,61 |
| 6,0 m  |        |        |         |        | 3,64 * | 3,64 * |        |      | 2,16 * | 2,16 * | 5,42 |
| 4,5 m  |        |        |         |        | 3,92 * | 3,92 * | 3,18 * | 3,16 | 2,00 * | 2,00 * | 6,39 |
| 3,0 m  |        |        | 6,64 *  | 6,64 * | 4,92 * | 4,81   | 4,31 * | 3,10 | 1,99 * | 1,99 * | 6,91 |
| 1,5 m  |        |        | 8,33 *  | 8,33 * | 6,18 * | 4,56   | 4,84 * | 2,99 | 2,10 * | 2,10 * | 7,07 |
| 0,0 m  |        |        | 7,17 *  | 7,17 * | 7,08 * | 4,38   | 5,27 * | 2,91 | 2,36 * | 2,36 * | 6,90 |
| -1,5 m | 5,40 * | 5,40 * | 10,35 * | 8,22   | 7,30 * | 4,32   | 5,30 * | 2,88 | 2,89 * | 2,67   | 6,37 |
| -3,0 m | 9,21 * | 9,21 * | 9,81 *  | 8,35   | 6,60 * | 4,37   |        |      | 4,20 * | 3,42   | 5,37 |

### Monoausleger 4,6 m • Löffelstiel 3,0 m • Steg 700 mm • Gegengewicht 2,2 t • Schild oben

|        |        |        |         |        |        |        |        |      |        |        |      |
|--------|--------|--------|---------|--------|--------|--------|--------|------|--------|--------|------|
| 7,5 m  |        |        |         |        |        |        |        |      | 2,42 * | 2,42 * | 4,34 |
| 6,0 m  |        |        |         |        |        |        |        |      | 2,05 * | 2,05 * | 5,91 |
| 4,5 m  |        |        |         |        | 3,35 * | 3,35 * | 3,20 * | 2,78 | 1,94 * | 1,94 * | 6,81 |
| 3,0 m  |        |        | 5,41 *  | 5,41 * | 4,38 * | 4,18   | 3,78   | 2,70 | 1,96 * | 1,96 * | 7,30 |
| 1,5 m  |        |        | 8,90 *  | 7,14   | 5,72 * | 3,91   | 3,66   | 2,58 | 2,08 * | 1,87   | 7,45 |
| 0,0 m  |        |        | 8,35 *  | 6,69   | 5,49   | 3,70   | 3,55   | 2,48 | 2,34 * | 1,89   | 7,29 |
| -1,5 m | 5,20 * | 5,20 * | 10,12 * | 6,59   | 5,38   | 3,60   | 3,49   | 2,43 | 2,85 * | 2,06   | 6,79 |
| -3,0 m | 8,19 * | 8,19 * | 10,41 * | 6,65   | 5,39   | 3,62   |        |      | 3,64   | 2,53   | 5,87 |
| -4,5 m |        |        | 7,94 *  | 6,89   |        |        |        |      | 5,36 * | 4,09   | 4,25 |



### Monoausleger 4,6 m • Löffelstiel 3,0 m • Steg 700 mm • Gegengewicht 2,2 t • Schild unten

|        |        |        |         |        |        |        |        |        |        |        |      |
|--------|--------|--------|---------|--------|--------|--------|--------|--------|--------|--------|------|
| 7,5 m  |        |        |         |        |        |        |        |        | 2,42 * | 2,42 * | 4,34 |
| 6,0 m  |        |        |         |        |        |        |        |        | 2,05 * | 2,05 * | 5,91 |
| 4,5 m  |        |        |         |        | 3,35 * | 3,35 * | 3,20 * | 3,20 * | 1,94 * | 1,94 * | 6,81 |
| 3,0 m  |        |        | 5,41 *  | 5,41 * | 4,38 * | 4,38 * | 3,95 * | 3,54   | 1,96 * | 1,96 * | 7,30 |
| 1,5 m  |        |        | 8,90 *  | 8,90 * | 5,72 * | 5,26   | 4,56 * | 3,42   | 2,08 * | 2,08 * | 7,45 |
| 0,0 m  |        |        | 8,35 *  | 8,35 * | 6,81 * | 5,03   | 5,10 * | 3,31   | 2,34 * | 2,34 * | 7,29 |
| -1,5 m | 5,20 * | 5,20 * | 10,12 * | 9,61   | 7,27 * | 4,93   | 5,33 * | 3,26   | 2,85 * | 2,75   | 6,79 |
| -3,0 m | 8,19 * | 8,19 * | 10,41 * | 9,69   | 6,93 * | 4,94   |        |        | 4,03 * | 3,39   | 5,87 |
| -4,5 m |        |        | 7,94 *  | 7,94 * |        |        |        |        | 5,36 * | 5,36 * | 4,25 |

### Monoausleger 4,6 m • Löffelstiel 3,0 m • Steg 700 mm • Gegengewicht 2,2 t • ohne Schild

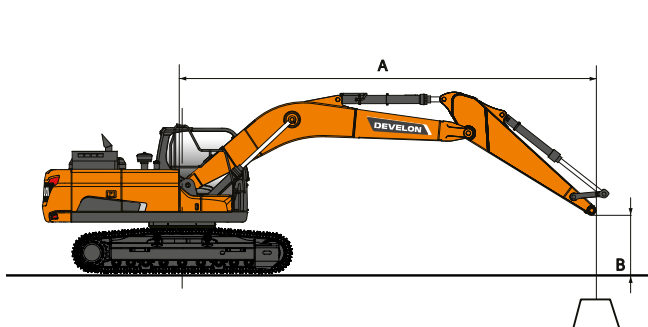
|        |        |        |         |        |        |        |        |      |        |        |      |
|--------|--------|--------|---------|--------|--------|--------|--------|------|--------|--------|------|
| 7,5 m  |        |        |         |        |        |        |        |      | 2,42 * | 2,42 * | 4,34 |
| 6,0 m  |        |        |         |        |        |        |        |      | 2,05 * | 2,05 * | 5,91 |
| 4,5 m  |        |        |         |        | 3,35 * | 3,35 * | 3,20 * | 2,61 | 1,94 * | 1,94 * | 6,81 |
| 3,0 m  |        |        | 5,41 *  | 5,41 * | 4,38 * | 3,93   | 3,80   | 2,52 | 1,96 * | 1,83   | 7,30 |
| 1,5 m  |        |        | 8,90 *  | 6,70   | 5,72 * | 3,66   | 3,67   | 2,41 | 2,08 * | 1,73   | 7,45 |
| 0,0 m  |        |        | 8,35 *  | 6,25   | 5,51   | 3,45   | 3,56   | 2,31 | 2,34 * | 1,75   | 7,29 |
| -1,5 m | 5,20 * | 5,20 * | 10,12 * | 6,15   | 5,40   | 3,36   | 3,51   | 2,26 | 2,85 * | 1,91   | 6,79 |
| -3,0 m | 8,19 * | 8,19 * | 10,41 * | 6,21   | 5,41   | 3,37   |        |      | 3,65   | 2,36   | 5,87 |
| -4,5 m |        |        | 7,94 *  | 6,45   |        |        |        |      | 5,36 * | 3,82   | 4,25 |













 : Angabe über die Front.  
 : Angabe über die Seite bzw. 360°.

- Hubkräfte gemäß ISO 10567:2007(E).
- Lastpunkt befindet sich am Ende des Löffelstiels.
- \* = Die Nennlasten basieren auf der hydraulischen Leistung.
- Die angegebenen Nennlasten überschreiten 75 % der Kippplast bzw. 87 % der hydraulischen Hubkraft nicht.
- Zur Berechnung der Hubkraft mit Löffel wird das tatsächliche Gewicht des Löffels von den Werten subtrahiert.
- Die angegebenen Konfigurationen müssen nicht zwangsläufig die Standardausrüstung der Maschine wiedergeben.

# HUBKAPAZITÄT DX140LC-7K

## GELENKAUSLEGER OHNE LÖFFEL

(EINHEIT: 1000 KG)

| A | 3,0 m   |   | 4,5 m   |   | 6,0 m   |   | 7,5 m   |   | Max. Reichweite   |   |   |
|---|---|---|---|---|---|---|---|---|---|---|---|
|   |  |  |  |  |  |  |  |  |  |  | A |



### Gelenkausleger 4,98 m • Löffelstiel 2,5 m • Steg 700 mm • Gegengewicht 2,2 t • Schild oben

|        |         |      |        |        |        |      |        |      |        |        |      |
|--------|---------|------|--------|--------|--------|------|--------|------|--------|--------|------|
| 7,5 m  |         |      |        |        |        |      |        |      | 2,76 * | 2,76 * | 4,43 |
| 6,0 m  |         |      | 2,89 * | 2,89 * |        |      |        |      | 2,29 * | 2,29 * | 5,98 |
| 4,5 m  |         |      | 3,38 * | 3,38 * | 3,39 * | 2,76 |        |      | 2,13 * | 2,13 * | 6,88 |
| 3,0 m  |         |      | 4,48 * | 4,09   | 3,78   | 2,66 |        |      | 2,11 * | 1,92   | 7,36 |
| 1,5 m  |         |      | 5,65   | 3,80   | 3,64   | 2,54 | 2,24 * | 1,82 | 2,20 * | 1,82   | 7,50 |
| 0,0 m  |         |      | 5,44   | 3,62   | 3,54   | 2,44 |        |      | 2,42 * | 1,85   | 7,34 |
| -1,5 m | 7,42 *  | 6,55 | 5,37   | 3,56   | 3,50   | 2,41 |        |      | 2,86 * | 2,03   | 6,85 |
| -3,0 m | 10,16 * | 6,67 | 5,43   | 3,61   |        |      |        |      | 3,62   | 2,50   | 5,94 |

### Gelenkausleger 4,98 m • Löffelstiel 2,5 m • Steg 700 mm • Gegengewicht 2,2 t • Schild unten

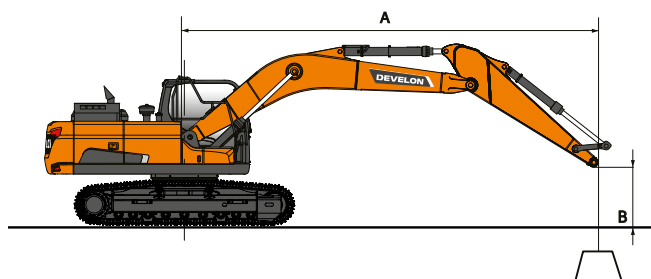
|        |         |        |        |        |        |        |        |        |        |        |      |
|--------|---------|--------|--------|--------|--------|--------|--------|--------|--------|--------|------|
| 7,5 m  |         |        |        |        |        |        |        |        | 2,76 * | 2,76 * | 4,43 |
| 6,0 m  |         |        | 2,89 * | 2,89 * |        |        |        |        | 2,29 * | 2,29 * | 5,98 |
| 4,5 m  |         |        | 3,38 * | 3,38 * | 3,39 * | 3,39 * |        |        | 2,13 * | 2,13 * | 6,88 |
| 3,0 m  |         |        | 4,48 * | 4,48 * | 3,83 * | 3,52   |        |        | 2,11 * | 2,11 * | 7,36 |
| 1,5 m  |         |        | 5,79 * | 5,17   | 4,44 * | 3,39   | 2,24 * | 2,24 * | 2,20 * | 2,20 * | 7,50 |
| 0,0 m  |         |        | 6,75 * | 4,97   | 4,97 * | 3,29   |        |        | 2,42 * | 2,42 * | 7,34 |
| -1,5 m | 7,42 *  | 7,42 * | 7,12 * | 4,90   | 5,22 * | 3,25   |        |        | 2,86 * | 2,72   | 6,85 |
| -3,0 m | 10,16 * | 9,76   | 6,84 * | 4,96   |        |        |        |        | 3,82 * | 3,36   | 5,94 |



 : Angabe über die Front.  
 : Angabe über die Seite bzw. 360°.

- Hubkräfte gemäß ISO 10567:2007(E).
- Lastpunkt befindet sich am Ende des Löffelstiels.
- \* = Die Nennlasten basieren auf der hydraulischen Leistung.
- Die angegebenen Nennlasten überschreiten 75 % der Kipplast bzw. 87 % der hydraulischen Hubkraft nicht.
- Zur Berechnung der Hubkraft mit Löffel wird das tatsächliche Gewicht des Löffels von den Werten subtrahiert.
- Die angegebenen Konfigurationen müssen nicht zwangsläufig die Standardausrüstung der Maschine wiedergeben.



**DEVELON**

# TECHNISCHE DATEN DX160HT-7K

## HOCH LAUFENDE KETTE SPEZIELL FÜR FORSTANWENDUNGEN

Extrem robuste Bauweise – aus hochwertigem und strapazierfähigem Material, mit vollständig geschweißten Strukturen zur Stressreduzierung.

- Lebensdauergeschmierte Laufrollen
- Leiträder und Antriebsritzeln mit schwimmenden Dichtungen montiert
- Kettenglieder aus induktionsgehärteter Legierung mit Dreifachprofil
- Wärmebehandelte Verbindungsbolzen
- Hydraulische Ketteneinstellvorrichtung mit stoßdämpfendem Spannmechanismus

### Obere Rollen

2

### Untere Rollen

7

### Anzahl der Kettenglieder und Kettenstege pro Seite

44

### Kettengliederabstand

190 mm

### Turasabstand (Std.)

3180 mm

## HOHE KETTE (OPTIONAL)

### Fahrgeschwindigkeit (niedriger/hoher Bereich)

2,3 - 3,7 km/h

### Maximale Traktion

Niedrige Geschwindigkeit 29,7 t/Hohe Geschwindigkeit 12 t

### Maximale Steigfähigkeit

35°/70 %

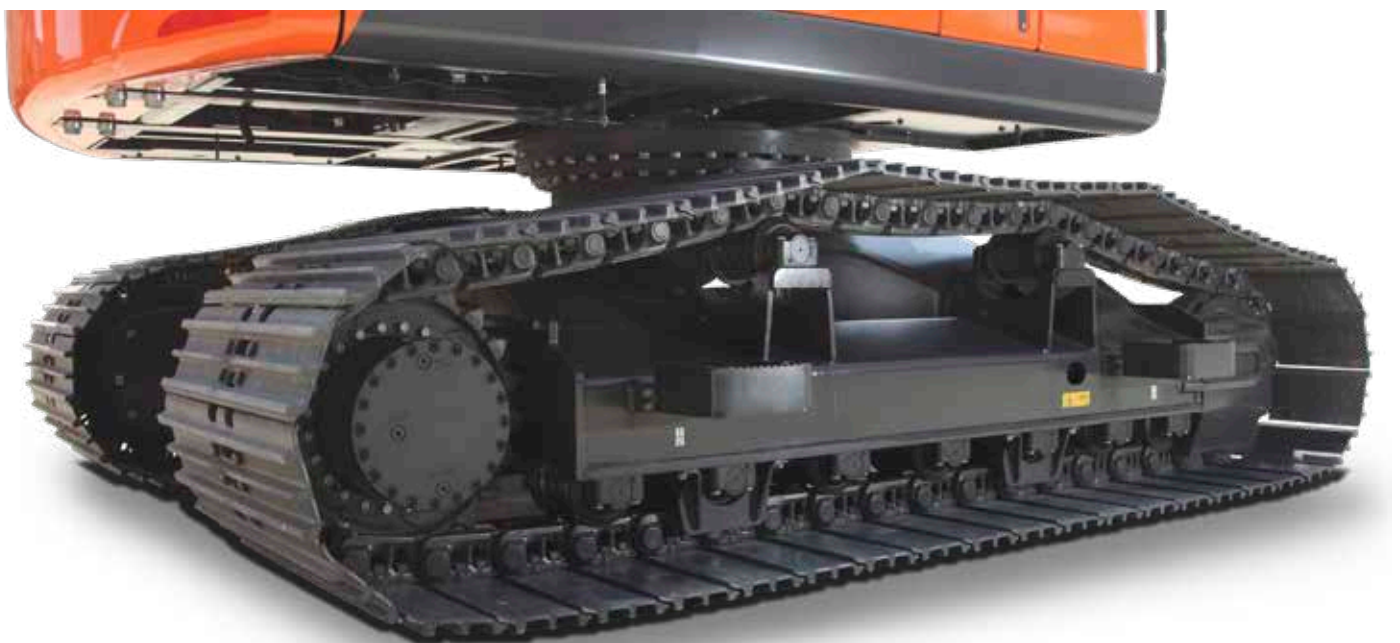



# ABMESSUNGEN DX160HT-7K

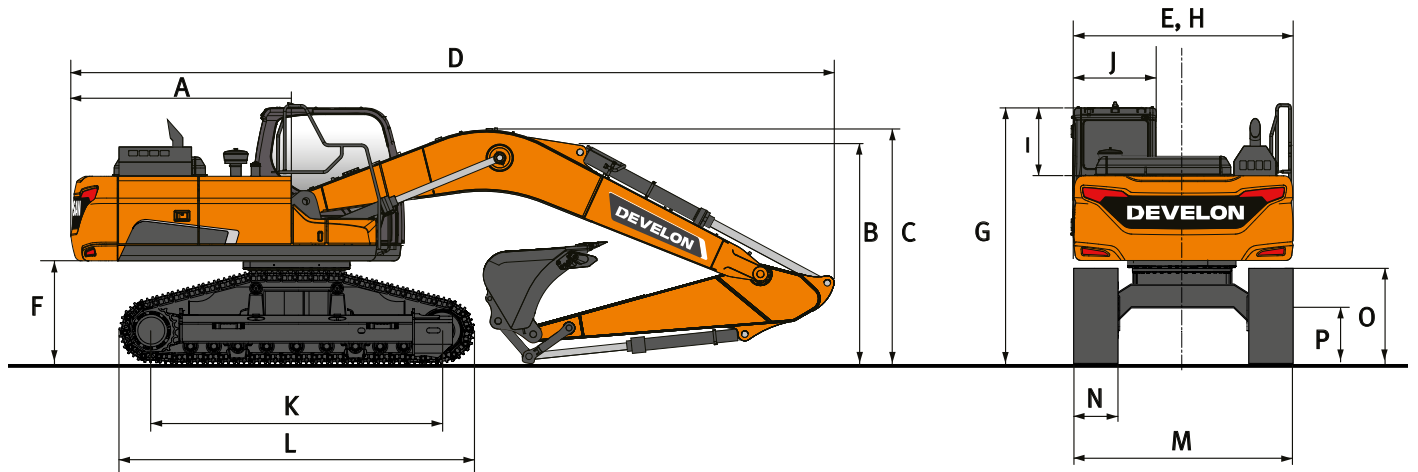

## ABMESSUNGEN

|                                 | Einheit   | Monoausleger |             | Gelenkausleger |
|---------------------------------|-----------|--------------|-------------|----------------|
|                                 |           | 4600         | 3000        | 2500           |
| <b>Auslegerlänge</b>            | <b>mm</b> | <b>4600</b>  |             | <b>4980</b>    |
| <b>Löffelstiellänge</b>         | <b>mm</b> | <b>2500</b>  | <b>3000</b> | <b>2500</b>    |
| <b>Löffelvolumen</b>            | <b>m³</b> | <b>0,51</b>  | <b>0,45</b> | <b>0,45</b>    |
| A Heckschwenkradius             | mm        | 2205         | 2205        | 2205           |
| B Transporthöhe (Ausleger)      | mm        | 3020         | 2680        | 2950           |
| C Transporthöhe (Schlauch)      | mm        | 3200         | 2830        | 3150           |
| D Transportlänge                | mm        | 7720         | 7650        | 8015           |
| E Transportbreite               | mm        | 3000         | 3000        | 3000           |
| F Lichte Höhe bis Gegengewicht* | mm        | 1175         | 1175        | 1175           |
| G Höhe über Kabine              | mm        | 3050         | 3050        | 2785           |
| H Oberwagenbreite               | mm        | 3000         | 3000        | 3000           |
| I Kabinenhöhe über Oberwagen    | mm        | 830          | 830         | 830            |
| J Kabinenbreite                 | mm        | 1010         | 1010        | 1010           |
| K Turasabstand                  | mm        | 3180         | 3180        | 3180           |
| L Kettenlänge                   | mm        | 3925         | 3925        | 3925           |
| M Unterwagenbreite              | mm        | 3000         | 3000        | 3000           |
| N Stegbreite                    | mm        | 800          | 800         | 800            |
| O Kettenhöhe*                   | mm        | 946          | 946         | 946            |
| P Bodenfreiheit*                | mm        | 615          | 615         | 615            |

\*: ohne Kettensteg

## GEWICHT

|                | Stegbreite (mm) | Maschinengewicht (t) | Bodendruck (kg/cm²) |
|----------------|-----------------|----------------------|---------------------|
| Dreifachprofil | 800             | 16,8                 | 0,31                |
|                | 900             | 17,1                 | 0,28                |

# ARBEITSBEREICH DX160HT-7K

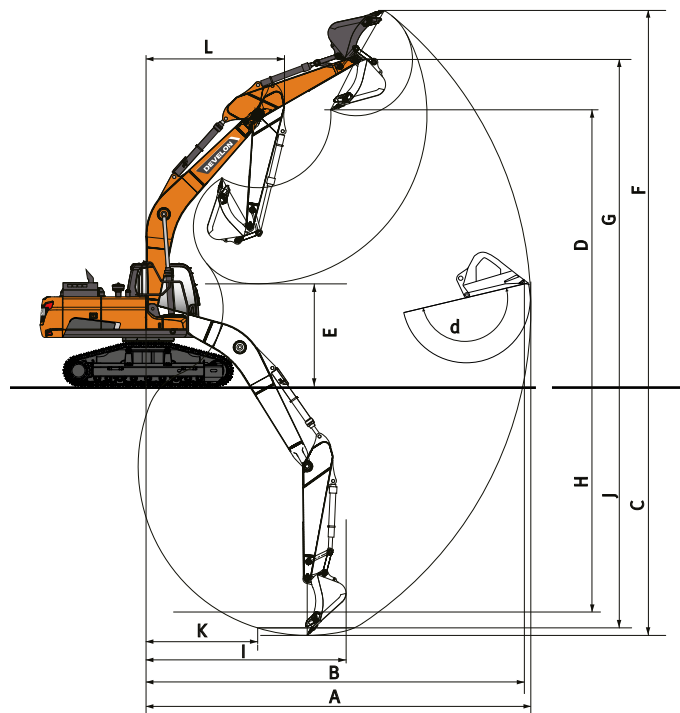

## ARBEITSBEREICH

|                               | Einheit              | Monoausleger |             | Gelenkausleger |
|-------------------------------|----------------------|--------------|-------------|----------------|
| <b>Auslegerlänge</b>          | <b>mm</b>            | <b>4600</b>  |             | <b>4980</b>    |
| <b>Löffelstiellänge</b>       | <b>mm</b>            | <b>2500</b>  | <b>3000</b> | <b>2500</b>    |
| <b>Löffelvolumen</b>          | <b>m<sup>3</sup></b> | <b>0,51</b>  | <b>0,45</b> | <b>0,45</b>    |
| A Max. Grabreichweite         | mm                   | 8285         | 8665        | 8720           |
| B Max. Grabreichweite (Boden) | mm                   | 8080         | 8475        | 8530           |
| C Max. Grabtiefe              | mm                   | 5355         | 5850        | 5445           |
| D Max. Ladehöhe               | mm                   | 6605         | 6720        | 7140           |
| E Min. Ladehöhe               | mm                   | 2765         | 2005        | 2995           |
| F Max. Grabhöhe               | mm                   | 8940         | 9025        | 9515           |
| G Max. Löffelbolzenhöhe       | mm                   | 7815         | 7940        | 8355           |
| H Max. vertikale Wandtiefe    | mm                   | 4210         | 4405        | 4400           |
| I Max. Radius (vertikal)      | mm                   | 5605         | 5970        | 5725           |
| J Max. Grabtiefe (2440 mm)    | mm                   | 5115         | 5610        | 5335           |
| K Mindestradius (2440 mm)     | mm                   | 1915         | 1825        | 910            |
| L Min. Schwenkradius          | mm                   | 2380         | 2625        | 2970           |
| d Löffelwinkel                | °                    | 174          | 174         | 174            |











## REISSKRÄFTE (ISO)

|                                      | Einheit              | Monoausleger |             | Gelenkausleger |
|--------------------------------------|----------------------|--------------|-------------|----------------|
| <b>Auslegerlänge</b>                 | <b>mm</b>            | <b>4600</b>  |             | <b>4980</b>    |
| <b>Löffelstiellänge</b>              | <b>mm</b>            | <b>2500</b>  | <b>3000</b> | <b>2500</b>    |
| <b>Löffelvolumen</b>                 | <b>m<sup>3</sup></b> | <b>0,51</b>  | <b>0,45</b> | <b>0,45</b>    |
| LÖFFEL (Normal/Druck nach oben)      | t                    | 10,5/11,1    | 10,5/11,1   | 10,5/11,1      |
| LÖFFELSTIEL (Normal/Druck nach oben) | t                    | 6,2/6,5      | 5,6/6,0     | 6,2/6,5        |

# HUBKAPAZITÄT DX160HT-7K

## MONOAUSLEGER OHNE LÖFFEL

(EINHEIT: 1000 KG)

| A | 1,5 m   |   | 3,0 m   |   | 4,5 m   |   | 6,0 m  |   | Max. Reichweite   |   |   |
|---|---|---|---|---|---|---|--|---|---|---|---|
|   |  |  |  |  |  |  |  |  |  |  | A |

### Monoausleger 4,6 m • Löffelstiel 2,5 m • Steg 800 mm • Gegengewicht 2,2 t

|        |         |         |         |        |        |        |        |      |  |        |        |      |
|--------|---------|---------|---------|--------|--------|--------|--------|------|--|--------|--------|------|
| 7,5 m  |         |         |         |        |        |        |        |      |  | 2,57 * | 2,57 * | 4,06 |
| 6,0 m  |         |         |         |        | 3,63 * | 3,63 * |        |      |  | 2,12 * | 2,12 * | 5,65 |
| 4,5 m  |         |         |         |        | 4,08 * | 4,08 * | 3,46 * | 3,31 |  | 2,00 * | 2,00 * | 6,52 |
| 3,0 m  |         |         | 7,32 *  | 7,32 * | 5,17 * | 4,95   | 4,42 * | 3,23 |  | 2,01 * | 2,01 * | 6,96 |
| 1,5 m  |         |         | 7,32 *  | 7,32 * | 6,40 * | 4,71   | 4,48   | 3,13 |  | 2,15 * | 2,15 * | 7,06 |
| 0,0 m  |         |         | 7,55 *  | 7,55 * | 6,8    | 4,55   | 4,40   | 3,06 |  | 2,44 * | 2,44 * | 6,82 |
| -1,5 m | 6,02 *  | 6,02 *  | 10,96 * | 8,46   | 6,75   | 4,51   | 4,39   | 3,05 |  | 3,05 * | 2,91   | 6,22 |
| -3,0 m | 10,10 * | 10,10 * | 9,42 *  | 8,61   | 6,30 * | 4,59   |        |      |  | 4,68 * | 3,86   | 5,12 |

### Monoausleger 4,6 m • Löffelstiel 2,5 m • Steg 900 mm • Gegengewicht 2,2 t

|        |         |         |         |        |        |        |        |      |  |        |        |      |
|--------|---------|---------|---------|--------|--------|--------|--------|------|--|--------|--------|------|
| 7,5 m  |         |         |         |        |        |        |        |      |  | 2,57 * | 2,57 * | 4,06 |
| 6,0 m  |         |         |         |        | 3,63 * | 3,63 * |        |      |  | 2,12 * | 2,12 * | 5,65 |
| 4,5 m  |         |         |         |        | 4,08 * | 4,08 * | 3,46 * | 3,36 |  | 2,00 * | 2,00 * | 6,52 |
| 3,0 m  |         |         | 7,32 *  | 7,32 * | 5,17 * | 5,02   | 4,42 * | 3,28 |  | 2,01 * | 2,01 * | 6,96 |
| 1,5 m  |         |         | 7,32 *  | 7,32 * | 6,40 * | 4,78   | 4,55   | 3,18 |  | 2,15 * | 2,15 * | 7,06 |
| 0,0 m  |         |         | 7,55 *  | 7,55 * | 6,91   | 4,62   | 4,47   | 3,10 |  | 2,44 * | 2,44 * | 6,82 |
| -1,5 m | 6,02 *  | 6,02 *  | 10,96 * | 8,59   | 6,86   | 4,58   | 4,46   | 3,10 |  | 3,05 * | 2,96   | 6,22 |
| -3,0 m | 10,10 * | 10,10 * | 9,42 *  | 8,74   | 6,30 * | 4,66   |        |      |  | 4,68 * | 3,92   | 5,12 |

### Monoausleger 4,6 m • Löffelstiel 3,0 m • Steg 800 mm • Gegengewicht 2,2 t











|        |        |        |         |        |        |        |        |        |  |        |        |      |
|--------|--------|--------|---------|--------|--------|--------|--------|--------|--|--------|--------|------|
| 7,5 m  |        |        |         |        | 2,66 * | 2,66 * |        |        |  | 2,31 * | 2,31 * | 4,70 |
| 6,0 m  |        |        |         |        |        |        | 2,29 * | 2,29 * |  | 2,01 * | 2,01 * | 6,13 |
| 4,5 m  |        |        |         |        | 3,50 * | 3,50 * | 3,34 * | 3,34 * |  | 1,94 * | 1,94 * | 6,93 |
| 3,0 m  |        |        | 6,06 *  | 6,06 * | 4,62 * | 4,62 * | 4,06 * | 3,25   |  | 1,97 * | 1,97 * | 7,35 |
| 1,5 m  |        |        | 9,44 *  | 8,82   | 5,96 * | 4,74   | 4,49   | 3,13   |  | 2,12 * | 2,12 * | 7,44 |
| 0,0 m  |        |        | 8,43 *  | 8,43 * | 6,80   | 4,55   | 4,38   | 3,04   |  | 2,42 * | 2,35   | 7,22 |
| -1,5 m | 5,70 * | 5,70 * | 10,76 * | 8,37   | 6,71   | 4,47   | 4,34   | 3,00   |  | 3,00 * | 2,62   | 6,65 |
| -3,0 m | 8,88 * | 8,88 * | 10,11 * | 8,47   | 6,74 * | 4,5    |        |        |  | 4,44 * | 3,31   | 5,64 |
| -4,5 m |        |        | 7,11 *  | 7,11 * |        |        |        |        |  | 5,41 * | 5,41 * | 3,81 |

### Monoausleger 4,6 m • Löffelstiel 3,0 m • Steg 900 mm • Gegengewicht 2,2 t

|        |        |        |         |        |        |        |        |        |  |        |        |      |
|--------|--------|--------|---------|--------|--------|--------|--------|--------|--|--------|--------|------|
| 7,5 m  |        |        |         |        | 2,66 * | 2,66 * |        |        |  | 2,31 * | 2,31 * | 4,70 |
| 6,0 m  |        |        |         |        |        |        | 2,29 * | 2,29 * |  | 2,01 * | 2,01 * | 6,13 |
| 4,5 m  |        |        |         |        | 3,50 * | 3,50 * | 3,34 * | 3,34 * |  | 1,94 * | 1,94 * | 6,93 |
| 3,0 m  |        |        | 6,06 *  | 6,06 * | 4,62 * | 4,62 * | 4,06 * | 3,30   |  | 1,97 * | 1,97 * | 7,35 |
| 1,5 m  |        |        | 9,44 *  | 8,95   | 5,96 * | 4,81   | 4,56   | 3,18   |  | 2,12 * | 2,12 * | 7,44 |
| 0,0 m  |        |        | 8,43 *  | 8,43 * | 6,90   | 4,62   | 4,45   | 3,09   |  | 2,42 * | 2,39   | 7,22 |
| -1,5 m | 5,70 * | 5,70 * | 10,76 * | 8,50   | 6,81   | 4,54   | 4,41   | 3,05   |  | 3,00 * | 2,66   | 6,65 |
| -3,0 m | 8,88 * | 8,88 * | 10,11 * | 8,60   | 6,74 * | 4,57   |        |        |  | 4,44 * | 3,36   | 5,64 |
| -4,5 m |        |        | 7,11 *  | 7,11 * |        |        |        |        |  | 5,41 * | 5,41 * | 3,81 |

## GELENKAUSLEGER OHNE LÖFFEL

(EINHEIT: 1000 KG)

| A | 3,0 m   |   | 4,5 m   |   | 6,0 m   |   | 7,5 m  |   | Max. Reichweite   |   |   |
|---|---|---|---|---|---|---|--|---|---|---|---|
|   |  |  |  |  |  |  |  |  |  |  | A |

### Gelenkausleger 4,98 m • Löffelstiel 2,5 m • Steg 800 mm • Gegengewicht 2,2 t

|        |        |        |        |        |        |        |        |        |  |        |        |      |
|--------|--------|--------|--------|--------|--------|--------|--------|--------|--|--------|--------|------|
| 7,5 m  |        |        | 3,23 * | 3,23 * |        |        |        |        |  | 1,80 * | 1,80 * | 4,95 |
| 6,0 m  |        |        | 2,94 * | 2,94 * | 2,87 * | 2,87 * |        |        |  | 1,47 * | 1,47 * | 6,31 |
| 4,5 m  |        |        | 3,56 * | 3,56 * | 3,47 * | 3,30   |        |        |  | 1,34 * | 1,34 * | 7,10 |
| 3,0 m  |        |        | 4,75 * | 4,75 * | 3,97 * | 3,19   | 1,37 * | 1,37 * |  | 1,30 * | 1,30 * | 7,51 |
| 1,5 m  |        |        | 6,04 * | 4,60   | 4,44   | 3,07   | 2,23 * | 2,23 * |  | 1,34 * | 1,34 * | 7,60 |
| 0,0 m  |        |        | 6,70   | 4,44   | 4,34   | 2,99   |        |        |  | 1,44 * | 1,44 * | 7,38 |
| -1,5 m | 8,19 * | 8,19 * | 6,66   | 4,41   | 4,32   | 2,97   |        |        |  | 1,67 * | 1,67 * | 6,83 |
| -3,0 m | 9,95 * | 8,44   | 6,72 * | 4,48   |        |        |        |        |  | 3,54 * | 3,23   | 5,75 |

### Gelenkausleger 4,98 m • Löffelstiel 2,5 m • Steg 900 mm • Gegengewicht 2,2 t

|        |        |        |        |        |        |        |        |        |  |        |        |      |
|--------|--------|--------|--------|--------|--------|--------|--------|--------|--|--------|--------|------|
| 7,5 m  |        |        | 3,23 * | 3,23 * |        |        |        |        |  | 1,80 * | 1,80 * | 4,95 |
| 6,0 m  |        |        | 2,94 * | 2,94 * | 2,87 * | 2,87 * |        |        |  | 1,47 * | 1,47 * | 6,31 |
| 4,5 m  |        |        | 3,56 * | 3,56 * | 3,47 * | 3,35   |        |        |  | 1,34 * | 1,34 * | 7,10 |
| 3,0 m  |        |        | 4,75 * | 4,75 * | 3,97 * | 3,24   | 1,37 * | 1,37 * |  | 1,30 * | 1,30 * | 7,51 |
| 1,5 m  |        |        | 6,04 * | 4,67   | 4,51   | 3,12   | 2,23 * | 2,23 * |  | 1,34 * | 1,34 * | 7,60 |
| 0,0 m  |        |        | 6,81   | 4,51   | 4,41   | 3,03   |        |        |  | 1,44 * | 1,44 * | 7,38 |
| -1,5 m | 8,19 * | 8,19 * | 6,77   | 4,48   | 4,39   | 3,01   |        |        |  | 1,67 * | 1,67 * | 6,83 |
| -3,0 m | 9,95 * | 8,57   | 6,72 * | 4,55   |        |        |        |        |  | 3,54 * | 3,28   | 5,75 |

1. Hubkräfte gemäß ISO 10567:2007(E).

2. Lastpunkt befindet sich am Ende des Löffelstiels.

3. \* = Die Nennlasten basieren auf der hydraulischen Leistung.

4. Die angegebenen Nennlasten überschreiten 75 % der Kipplast bzw. 87 % der hydraulischen Hubkraft nicht.

5. Zur Berechnung der Hubkraft mit Löffel wird das tatsächliche Gewicht des Löffels von den Werten subtrahiert.

6. Die angegebenen Konfigurationen müssen nicht zwangsläufig die Standardausrüstung der Maschine wiedergeben.

 : Angabe über die Front.

 : Angabe über die Seite bzw. 360°.

# SERIEN- UND SONDERAUSRÜSTUNG

- Serienausr. ○ Sonderausr.

## Motor

- Develon D34 G2 – Wassergekühlter Common-Rail-Vierzylindermotor mit Kraftstoffdirekteinspritzung und elektronischer Steuerung, 4 Ventilen pro Zylinder, vertikalen Einspritzventilen, Turbo mit Luft-Luft-Ladeluftkühlung, Stufe-V-konform, SCR, DOC und DPF-Nachbehandlung
- Automatische Drehzahlabsenkung
- Automatische Abschaltung
- Keine AGR

## Hydrauliksystem

- Ölrückführung für Ausleger und Löffelstiel
- Schockabsorber-Ventile für Schwenkmechanismus
- Freie Anschlüsse (Ventil)
- Boosterfunktion auf Tastendruck
- Bidirektionale Leitung für hohen Durchfluss + Hydraulikhammerleitung (PE3C)
- Smart Power Control (SPC3)
- Zylinderdämpfung und Schmutzdichtungen
- Leitung für Zweischalengreifer (Umlenkventil vom Löffelzylinder)
- Hydraulikleitung mit geringem Durchfluss für Rotations- oder Schwenkwerkzeug (Steuerung über Joystick)
- Hydraulikleitungen für Schnellwechsler
- Ausleger mit Schwimmstellung
- Doppelter Pumpendurchsatz

## Kabine und Innenraum

- Schallsolierte Druckkabine mit CabSus-Aufhängung
- Vollständig einstellbarer beheizter und luftgefederter Sitz
- Klimaautomatik
- Hochziehbare Frontscheibe, Sonnenrollo und abnehmbare untere Frontscheibe
- Schiebefenster links
- Intervallgeschaltete Parallelscheibenwischer oben und unten
- Regenschutzblende
- Auftauschalter für Heckfenster
- Einstellbare PPC-Handgelenksteuerhebel für Löffelstiel, Ausleger, Löffel und Schwenkmotor
- Joysticks und Pedale gestatten die Proportionalsteuerung der Zusatzhydraulikleitungen
- Pedal für Zusatzhydrauliksteuerung (uni- und bidirektional)
- Jog-Shuttle-Schalter
- DEVELON Smart Touch 8-Zoll-Touchscreen, All-in-One-Display
- Steuersystem für Anbaugeräte
- Motordrehzahlregler
- Automatische Fahrgeschwindigkeitsregelung
- 4 Betriebsarten und 4 Arbeitsmodi
- Elektrische Hupe
- Zigarettenanzünder
- Deckenleuchte
- Getränkehalter
- Verschiedene Staufächer (z. B. Dokumentenhalter unter dem Sitz)
- Lunchbox mit Aufwärm- und Kühlfunktion
- Ebener, geräumiger, leicht zu reinigender Boden
- Schlüsselloser Start (Develon Smart Key) und Türverriegelung/-entriegelung per Fernbedienung
- Diebstahlschutz
- Zusätzliche 12-V-Steckdose
- Serielle Datenkommunikationsschnittstelle für Notebook
- Funkfernbedienung mit Ein-/Aus-Schalter
- Lautsprecher und Radioanschlüsse
- Radio + MP3 (Stereo) mit Bluetooth-Streaming-Funktion und Freisprechanlage

- Heck- und Seitenkamera
- 360°-Rundumsicht-Kamera (AVM)
- 360°-Rundumsicht-Kamera (AVM) + Ultraschallerkennung
- Vollständig einstellbarer und luftgefederter Sitz (mit Heizung und Kühlung)

## Sicherheit

- Überrollschutz (Roll Over Protective Structure; ROPS)
- Sicherheitsventile für Ausleger- und Löffelstielzylinder
- Überlastmelder
- Große Sicherheitsgeländer am Oberwagen und an Tritten
- Rundumleuchte
- Rutschfeste Lochbleche
- Hydraulik-Sicherheitsperrhebel
- Sicherheitsglas
- Hammer für Notausstieg
- Rechter und linker Rückspiegel
- Tankdeckel und Abdeckungen verschleißbar
- Batterietrennschalter
- Motor-Wiederstartverhinderung
- Motor-Notabschalter und Steuerschalter für die Hydraulikpumpen
- Schutzgeländer (ISO 2867 2011)
- Feststellbremse
- LED-Arbeitsleuchten (Leuchten an Ausleger und Karosserie, zusätzliche Leuchten an der Kabine)
- 2 zusätzliche LED-Arbeitsleuchten (an der Kabinenvorder- und -rückseite)
- Schutzstruktur für herabfallende Objekte (Falling Objects Guard System) mit einem Kabinenschutzgitter oben und vorn (ISO 10262 Stufe II sowie SAE J1356)
- Schutzvorrichtungen oben und unten an der Frontscheibe

## Sonstiges

- Monoausleger 4600 mm – Löffelstiel 2500 mm – Gegengewicht 2200 kg
- DEVELON Fleet Management Web (Telematiksystem)
- Automatische Abschaltung der Betankungspumpe
- Doppelement-Luftfilter
- Kraftstoffvorfilter mit Wasserabscheidersensor
- Staubfilter für Kühler/Ölkühler
- Selbstdiagnosefunktion
- Lichtmaschine (24 V, 100 A) - Batterie (2 × 12 V, 100 Ah)
- Hydrostatiktrieb mit zweistufigem Lastschaltgetriebe
- Zentralschmierung der Gelenke von Drehkranz und Arbeitsgruppe
- 2100-mm-Löffelstiel
- 3000-mm-Löffelstiel nur für Monoausleger
- 4980-mm-Gelenkausleger
- DEVELON-Löffel: umfangreiches Sortiment an Universal-, Hochleistungs- und Felslöffeln
- DEVELON-Hydraulikhammer und DEVELON-Schnellwechsler
- Automatisches Schmiersystem
- Kompressor

## Unterwagen DX140LC-7K

- Fester Standardunterwagen 2590 mm mit 600-mm-Steg
- 600-mm-Kettenstege mit Dreifachprofil
- 500-mm-Kettenstege mit Dreifachprofil
- 500-mm-Gummisteg (Road Liner)
- 700-mm-Kettenstege mit Dreifachprofil
- Planierschild für 500-, 600-, 700-mm-Kettenstege

## Unterwagen DX160HT-7K

- Spezielles Hochleistungsfahrwerk für den Einsatz in der Forstwirtschaft
- 800-mm-Kettenstege mit Dreifachprofil
- 900-mm-Kettenstege mit Dreifachprofil

## BAUSTELLENVERWALTUNG

## VERWALTUNG DER ARBEITSEFFIZIENZ

## VORBEUGENDE WARTUNG

## PROAKTIVER SERVICE

### BETRIEBSTENDENZ

Gesamtbetriebsstunden und Betriebsstunden nach Modus

### KRAFTSTOFFEFFIZIENZ\*

Kraftstoffpegel und -verbrauch

### STANDORT

GPS und Geo-Fence

### BERICHTE

Einsatzbericht und Nutzung

### WARNUNG UND ALARM

Erkennt Maschinenwarnungen, Antennenabtrennung und Geo/Time-Fence

### FILTER- UND ÖLMANAGEMENT

Anzeige vorbeugender Wartungsmaßnahmen, nach Auswechselzyklen aufgeschlüsselt

### TELEMATIKANSCHLUSS

Ein Terminalgerät wird installiert und an eine Maschine angeschlossen, um Maschinendaten zu erfassen.

### TELEKOMMUNIKATION

Develon bietet eine Dual-Modus-Kommunikation (Mobiltelefon, Satellit) für eine maximale Kommunikationsabdeckung.

### DEVELON FLEET MANAGEMENT WEB

Benutzer können den Maschinenstatus über das Develon Fleet Management Web überwachen.

# OPTIONALE ANBAUGERÄTE

Für Ihren Develon-Bagger ist eine große Auswahl an Anbaugeräten erhältlich. Mit Ihrer Entscheidung für unsere Anbaugeräte erhalten Sie maximale Leistung und einen sorglosen Einsatz.



**DEVELON H-KLASSE-LÖFFEL  
(ERDARBEITEN)**



**DEVELON G-KLASSE-LÖFFEL  
(ECONOMY)**



**RÄUMLÖFFEL**



**DEVELON S-KLASSE-LÖFFEL  
(WEICHES GESTEIN)**



**SCHNELLWECHSLER MIT  
BOLZENBEFESTIGUNG**



**DEVELON SCHROTTGREIFER**



**DEVELON X-KLASSE-LÖFFEL  
(GESTEIN ALLER ART)**



**DEVELON HB-HYDRAULIKHÄMMER**



**DEVELON SORTIERGREIFER**



# LISTE DER ANBAUGERÄTE

● Serienausr. ○ Sonderausr.

## **DX140LC-7K/DX160HT-7K**

- Universal-Schnellwechsler mit Bolzenbefestigung
- Satz von 2 Anbaugerätebolzen Ø65 mm
- Develon H-Klasse-Löffel (Erdarbeiten), Breite 642 mm, Kapazität 0,31 m<sup>3</sup>, 4 Heavy Duty-Zähne
- Develon H-Klasse-Löffel (Erdarbeiten), Breite 642 mm, Kapazität 0,31 m<sup>3</sup>, 4 ESCO-Zähne
- Develon H-Klasse-Löffel (Erdarbeiten), Breite 792 mm, Kapazität 0,42 m<sup>3</sup>, 4 Heavy Duty-Zähne
- Develon H-Klasse-Löffel (Erdarbeiten), Breite 942 mm, Kapazität 0,52 m<sup>3</sup>, 5 Heavy Duty-Zähne
- Develon H-Klasse-Löffel (Erdarbeiten), Breite 942 mm, Kapazität 0,52 m<sup>3</sup>, 5 ESCO-Zähne
- Develon H-Klasse-Löffel (Erdarbeiten), Breite 1042 mm, Kapazität 0,60 m<sup>3</sup>, 5 Heavy Duty-Zähne
- Develon H-Klasse-Löffel (Erdarbeiten), Breite 1142 mm, Kapazität 0,67 m<sup>3</sup>, 5 Heavy Duty-Zähne
- Develon H-Klasse-Löffel (Erdarbeiten), Breite 1142 mm, Kapazität 0,67 m<sup>3</sup>, 5 ESCO-Zähne
- Develon H-Klasse-Löffel (Erdarbeiten), Breite 1242 mm, Kapazität 0,74 m<sup>3</sup>, 6 Heavy Duty-Zähne
- Develon G-Klasse-Löffel (Economy), Breite 540 mm, Kapazität 0,24 m<sup>3</sup>, 3 General Duty-Zähne
- Develon G-Klasse-Löffel (Economy), Breite 825 mm, Kapazität 0,39 m<sup>3</sup>, 4 General Duty-Zähne
- Develon G-Klasse-Löffel (Economy), Breite 911 mm, Kapazität 0,45 m<sup>3</sup>, 5 General Duty-Zähne
- Develon G-Klasse-Löffel (Economy), Breite 996 mm, Kapazität 0,51 m<sup>3</sup>, 5 General Duty-Zähne
- Develon G-Klasse-Löffel (Economy), Breite 1086 mm, Kapazität 0,59 m<sup>3</sup>, 5 General Duty-Zähne
- Develon G-Klasse-Löffel (Economy), Breite 1344 mm, Kapazität 0,76 m<sup>3</sup>, 6 General Duty-Zähne
- Montagesatz 1800 mm Anschraub-Schneidkante für 230104-01012
- Sortiergreifer MG14, 450l, 360°-Drehung, Backenbreite 900 mm
- Develon Hydraulikhammer HB15H, 350-700 bpm, 120 dB
- Develon Hydraulikhammer HB15FH, 350-700 bpm, 120 dB





www.agfbs.ch / Tel. 055 286 12 86

# Powered by Innovation

MEHR ENTDECKEN:  
DX140LC-7K

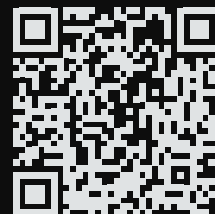

DX160HT-7K



# DEVELON

HD Hyundai Infracore Europe s.r.o.  
IBC - Pobřežní 620/3, 186 00 Praha 8-Karlín  
Czech Republic

©2023 DEVELON D4601270-DE (08-23)

Bestimmte technische Daten basieren auf technischen Berechnungen und sind keine tatsächlichen Messungen. Technische Daten dienen nur zu Vergleichszwecken und können sich ohne vorherige Ankündigung ändern. Die technischen Daten für Ihre individuelle Develon-Maschine können aufgrund von normalen Abweichungen bei Konstruktion, Fertigung, Betriebsbedingungen und anderen Faktoren variieren. Bilder von Develon-Maschinen zeigen nicht unbedingt die Standardausrüstung.