

# DEVELON

Escavatori cingolati

# DX1000LC-7



Potenza max 469 kW

Peso operativo 97,0 - 99,5 t

Capacità benna 5,4 - 6,8 m<sup>3</sup>

**ESCAVATORE CINGOLATO Develon DX1000LC-7:**

# **NATO PER LE APPLICAZIONI PIÙ IMPEGNATIVE**

Gli affari volano ancora più in alto con l'escavatore Develon DX1000LC-7.

Carro robusto, potenza motrice e portata idraulica ai vertici del mercato, controllo assoluto dei consumi per offrire il più basso costo operativo possibile per tonnellata.





# PIÙ PROFITTI, PIÙ PRODUTTIVITÀ E CONSUMI PIÙ EFFICIENTI

## GRANDE PRODUTTIVITÀ E BASSO COSTO DI POSSESSO

Produttività superiore e consumi di carburante inferiori in un ambiente di lavoro comodo ed efficiente.

## AFFIDABILITÀ

Progettato per le applicazioni più impegnative e i materiali più abrasivi.

## SICUREZZA

La vostra sicurezza è la nostra priorità: sistema con telecamere a 360°, grandi specchietti laterali, potenti luci di lavoro a LED, piattaforme e gradini antisdrucciolo, corrimano sulla torretta.

## SCAVO MASSIVO

Gruppo di lavoro disponibile in 2 configurazioni per impieghi gravosi (HD) per fronteggiare qualunque condizione. Braccio per scavo massivo con benna a grande capacità o configurazioni per impieghi gravosi a sbraccio lungo.

## CUSCINETTI DELLA RALLA

Cuscinetti a rulli incrociati dal disegno esclusivo, per una migliore distribuzione delle sollecitazioni e maggiore durata.



## CARRO ROBUSTO

Carro per impieghi gravosi con rulli e ruote motrici di grandi dimensioni, telaio rinforzato per le applicazioni più impegnative.



### MANUTENZIONE FACILE

Sistema di lubrificazione automatica di serie, filtri aria accessibili, compressore con pistola ad aria compressa come dotazione opzionale, tutto pensato per semplificare la manutenzione.

### FILTRAGGIO AVANZATO

Filtri della massima efficienza rimuovono acqua, polvere e particolato aereo, proteggendo al meglio il valore dell'investimento.

### COMFORT

Una tra le cabine più spaziose sul mercato, con vibrazioni e rumorosità inferiori e visibilità panoramica eccellente. Sedile riscaldato a sospensione pneumatica completamente regolabile e aria condizionata con climatizzatore di serie.

### SEMPLICITÀ D'USO

Tutte le informazioni importanti sono a portata di mano con il nuovo schermo touchscreen da 8" facile da usare. Esclusiva manopola jog/shuttle, 4 modalità di lavoro e 4 di potenza, comando proporzionale.

### MOTORE

Eccezionalmente potente, con coppia elevata ai bassi regimi, il motore Perkins 2806J combina affidabilità e basso impatto ambientale. 6 cilindri conforme Stage V, eroga 469 kW a 2000 rpm.

### GRANDE EFFICIENZA DEI CONSUMI

Il sistema Smart Power Control (SPC) migliora l'efficienza dei consumi regolando la potenza in funzione delle esigenze dell'applicazione.

Il sistema eroga la quantità esatta di olio richiesta, eliminando qualunque spreco di energia.



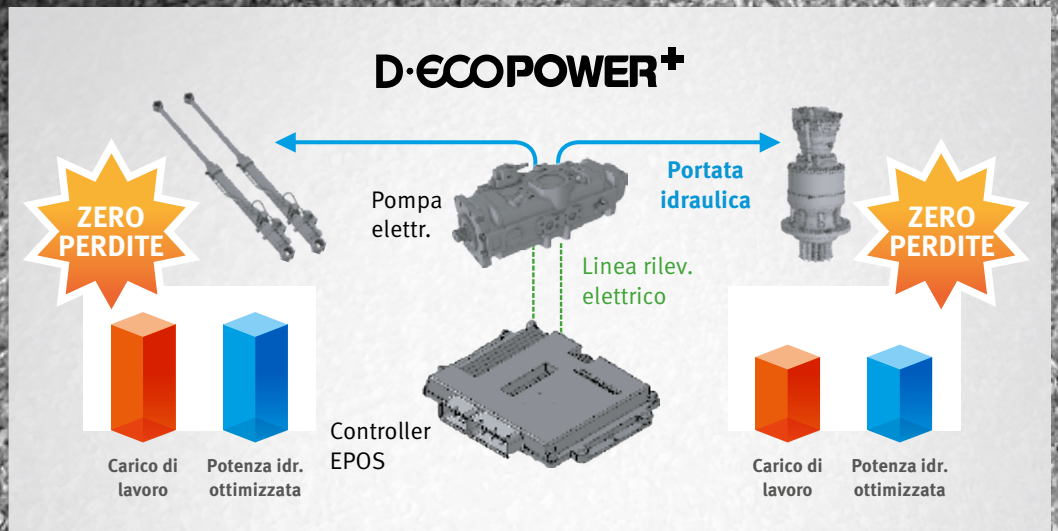

# PRESTAZIONI ED EFFICIENZA DEI CONSUMI AL TOP

## LA POTENZA PER SOLLEVARE LA PRODUTTIVITÀ

- Il DX1000LC-7 è motorizzato con l'ultimissima generazione dei diesel Perkins.
- Conforme Stage V, questo motore vanta emissioni estremamente contenute, perché ridurre il nostro impatto ambientale è per noi di primaria importanza.
- I gas di scarico sono purificati tramite il sistema di riduzione catalitica selettiva (SCR), il catalizzatore di ossidazione diesel (DOC) e il filtro antiparticolato diesel (DPF).

## GESTIONE INTELLIGENTE DEI CONSUMI

- Quattro modalità di erogazione della potenza e quattro modalità di lavoro tra cui scegliere, per prestazioni sempre ottimali in qualunque situazione.
- Il sistema Smart Power Control (SPC3) riduce il regime del motore e regola la coppia della pompa in funzione del carico idraulico. Il sistema regola automaticamente la potenza del motore e quella idraulica per migliorare l'efficienza dei consumi e ridurre le emissioni. 2 sistemi (regolazione del regime motore e della coppia della pompa) che lavorano congiuntamente per migliorare l'efficienza e garantire la produttività.
- Spegnimento automatico del motore: arresta il motore se la macchina rimane al minimo per un determinato periodo di tempo. L'operatore può impostare il tempo di attesa prima dello spegnimento tramite il display touchscreen.

## TURBOCOMPRESSORE ASIMMETRICO

Turbocompressore asimmetrico ad alta efficienza con due canali di scarico di dimensioni differenti che inviano i gas esausti nella girante a diverse velocità.

## L'IMPIANTO IDRAULICO PIÙ AVANZATO (D-ECOPOWER+)

Questa nuova pompa principale elettronica determina accuratamente la portata richiesta dai singoli attuatori, massimizzando la produttività (cicli più rapidi) e riducendo lo spreco di carburante.





Motore di rotazione



Distributore



Pompa principale



Motore



# AFFIDABILITÀ: UN'ABITUDINE DI VITA

La vostra professione richiede attrezzature affidabili. Develon pone durata e affidabilità al cuore delle priorità progettuali delle sue macchine. Strutture e materiali sono sottoposti a rigide prove di resistenza e durata nelle condizioni più estreme.



# PROGETTATO PER DURARE A LUNGO NEGLI IMPIEGHI PIÙ IMPEGNATIVI

## COMPONENTI PRINCIPALI AFFIDABILI E DI QUALITÀ

Costruito con componenti chiave della migliore qualità ed espressamente ottimizzati per i macchinari pesanti, questo nuovo escavatore offre potenza e robustezza al top della classe.

## STRUTTURA

Develon offre una struttura del tutto nuova, specificamente progettata per le operazioni minerarie e nata per mantenere l'escavatore perfettamente a suo agio anche in ambienti difficili e ostili.

## GRUPPO DI LAVORO PER IMPIEGHI GRAVOSI

Braccio e bilanciere sono stati appositamente disegnati per le applicazioni più difficili, come il lavoro in cava e lo scavo massivo, migliorando così notevolmente la durata complessiva della macchina.

## CUSCINETTI DELLA RALLA A RULLI INCROCIATI

Gli esclusivi cuscinetti a rulli incrociati durano più a lungo distribuendo lo stress in modo più uniforme.

## CARRO

Il carro per impieghi gravosi migliora ulteriormente la robustezza della macchina.

## RUOTE MOTRICI PER IMPIEGHI GRAVOSI

Il pignone per impieghi gravosi aumenta ulteriormente la durata della macchina.

## BRACCIO

- Base del braccio disegnata in modo da irrobustire il perno e ridurre l'usura unilaterale.
- Piastra piatta in acciaio per disperdere le sollecitazioni trasmesse alla macchina.
- Parti saldate studiate con cura per aumentarne la durata.
- Piastra interna rinforzata di nuovo disegno per disperdere meglio lo stress.

## BILANCIERE

- Piastra inferiore in acciaio per irrobustire la struttura del bilanciere.
- Borchia centrale sul bilanciere per ridurre le sollecitazioni.
- Saldatura studiata per ridurre le sollecitazioni.



Impianto idraulico protetto



Coperture per impieghi gravosi



Telaio



Cuscinetti a rulli incrociati

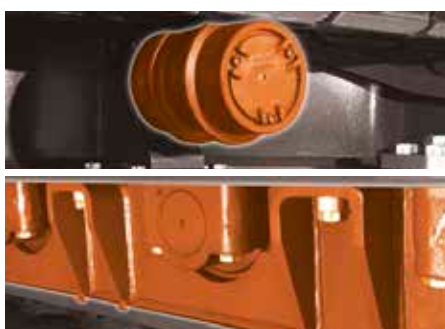

Carro



Pignone per impieghi gravosi

1. Protezione anteriore OPG
2. Telecamere panoramiche a 360° (AVM)
3. Touchscreen 8"
4. Portabicchiere
5. Joystick e interruttori integrati in console di comando regolabili
6. Visibilità in basso a destra migliorata
7. Leve separate per la regolazione dell'altezza del sedile e dell'inclinazione della sospensione
8. Pedali ergonomici
9. Pavimento piano, spazioso e facile da pulire



1

2

3

4

5

6

7

8

9

# LAVORARE NEL MASSIMO COMFORT

## L'AMBIENTE DI LAVORO MIGLIORE IN ASSOLUTO

Il DX1000LC-7 è stato progettato per fornirvi il migliore ambiente di lavoro possibile. La sofisticata cabina allo stato dell'arte è pressurizzata e conforme al livello FOPS 2 quando dotata dei ripari di sicurezza FOPS. Il sedile riscaldato di alta qualità a sospensione pneumatica offre il massimo comfort.

## SOSPENSIONE DELLA CABINA

Il sistema di sospensione della cabina (smorzatori CabSus) assorbe le vibrazioni e protegge in maniera eccellente dagli urti. Il sistema assorbe sollecitazioni e vibrazioni in maniera molto più efficace rispetto alle tradizionali boccole elastiche silent block.

## DEVELON SMART TOUCH

Con l'ampio touchscreen da 8" è facile scorrere tra i diversi menu, inclusi quelli della gestione della potenza e dell'idraulica ausiliaria. Il touchscreen permette inoltre di collegarsi a dispositivi Bluetooth e ascoltare le stazioni radio preferite.

## SISTEMA CON TELECAMERE PANORAMICHE A 360° (AVM)

Il sistema di telecamere a 360° offre vista completa sull'ambiente circostante la macchina.

## SMART KEY DEVELON

Portiamo gli standard e il comfort automobilistici nel mondo delle macchine da costruzione

- Funzione di ricerca
- Luce di ingresso/uscita dalla cabina
- Apertura porta in remoto
- Avviamento motore senza chiave

## PEDALI DAL PROFILO ERGONOMICO

Pedali di traslazione dal profilo ergonomico in posizione centrale. L'angolo dei pedali è stato regolato in modo da alleviare la pressione su caviglia e articolazioni, riducendo l'affaticamento e il carico sull'operatore.





1. Smart Key Develon
2. Pulsanti cesoia
3. Pulsante demolitore/Boost idraulico
4. Avviamento motore (Start/Stop)
5. Selettore regime motore
6. Selettore velocità di traslazione
7. Interruttore delle luci
8. Interruttore fari di lavoro cabina
9. Interruttore del sistema di post-trattamento
10. Controllo Bluetooth
11. Controllo riscaldamento e aria condizionata

# UN POSTO IN PRIMA CLASSE!

I comandi ergonomici e il nitido monitor a colori pongono la macchina saldamente nelle mani dell'operatore.

# PIENO CONTROLLO IN TUTTA SEMPLICITÀ

## GESTIONE DINAMICA DELLA POTENZA

- Selezione automatica della marcia di traslazione (lenta/veloce)
- Basta un semplice tocco del pulsante di decelerazione per portare il motore al minimo basso
- Il minimo automatico si attiva dopo 4 secondi (regolabili) di permanenza dei comandi in posizione neutra, riducendo il consumo di carburante e la rumorosità in cabina

## MODALITÀ "BRACCIO FLOTTANTE INTELLIGENTE"

La funzione di "flottazione intelligente" permette al braccio di salire e scendere seguendo i movimenti dell'applicazione in corso:

- Modalità martello idraulico: durante la discesa, il braccio si muove liberamente verso il basso spinto dal suo peso. Sollecitazioni e vibrazioni si riducono e la vita utile del martello aumenta
- Piena modalità flottante: il braccio è libero di muoversi verso l'alto e verso il basso seguendo il movimento della benna che viene trascinato al suolo

## COMANDI FINGERTIP AVANZATI

- Il nuovo display touchscreen multifunzione da 8" mostra tutte le informazioni in un formato grafico intuitivo
- È così possibile controllare a colpo d'occhio stato e impostazioni della macchina, ottenendo la massima efficienza
- L'esclusiva manopola jog/shuttle con comando a scorrimento intermittente/continuo assicura un controllo facile e preciso di tutte le funzioni della macchina
- Joystick a grande sensibilità e basso sforzo permettono di lavorare in modo sicuro e preciso
- Gli interruttori proporzionali possono essere montati sulle leve degli joystick orizzontalmente o verticalmente, secondo preferenza dell'operatore, per un controllo più efficace degli accessori idraulici



## 4 MODALITÀ DI LAVORO E 4 MODALITÀ DI POTENZA + COMANDO PRIORITÀ ROTAZIONE / BRACCIO

Erogazione ottimizzata in funzione dell'applicazione con riduzione al minimo dei consumi di carburante:

- Modalità a 1 via, a 2 vie, scavo e sollevamento
- Modalità Power+, Power, Standard, Economy
- Con il comando della priorità rotazione / braccio è possibile controllare le modalità di lavoro con appena 1 tasto, con un lavoro più comodo e produttivo e ottimizzato per i diversi ambienti operativi

### MODALITÀ PRIORITÀ BRACCIO

#### Potenza idraulica



Cilindro braccio    Dispositivo rotazione

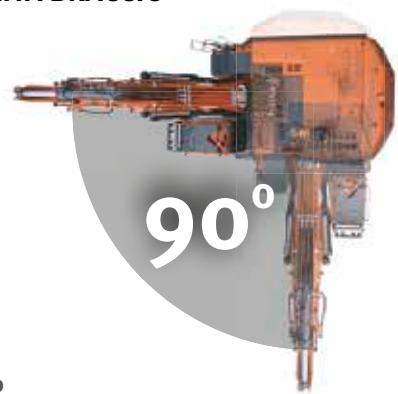

### MODALITÀ PRIORITÀ ROTAZIONE

#### Potenza idraulica



Cilindro braccio    Dispositivo rotazione

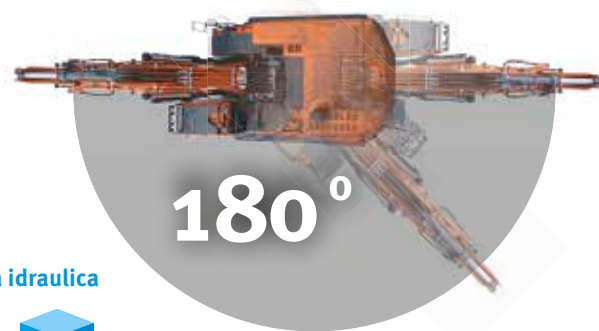

# MANUTENZIONE SEMPLICE PER LA MASSIMA OPERATIVITÀ



## COMPRESSORE ARIA

La pistola ad aria compressa in cabina aiuta a mantenere l'ambiente pulito e confortevole.



## AMPIA PASSERELLA

La manutenzione è facilitata dalla passerella larga 520 mm.

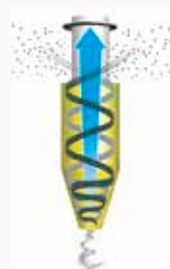

### FILTRO ARIA PER IMPIEGHI GRAVOSI

Il filtro aria a 2 stadi protegge il motore dalla polvere e dai contaminanti, evita i fermo macchina ed è di facile manutenzione.

### VENTOLA REVERSIBILE

- La ventola può girare in senso inverso.
- L'inversione soffia via la polvere dai radiatori e fa risparmiare tempo e fatica.

### SISTEMA DI FILTRAGGIO CARBURANTE CENTRALIZZATO

Il separatore dell'acqua, il filtro pre-carburante e il filtro principale sono raggruppati insieme per aumentare la vita utile del motore e prevenire i guasti della macchina, semplificando ispezioni e manutenzione grazie a un accesso molto più facile.

### POMPA ELETTRICA PER IL RABBOCCO CARBURANTE (ETP)

Un semplice interruttore rende semplice il rifornimento del carburante.

### IMPIANTO DI LUBRIFICAZIONE AUTOMATICA (AGS)

Il nuovo dispositivo di lubrificazione automatica aiuta a ridurre sensibilmente i tempi di manutenzione e a prevenire i fermo macchina imprevisti.



# SPECIFICHE TECNICHE

## MOTORE

Progettato per assicurare prestazioni superiori e consumi efficienti, il diesel Perkins 2806J è pienamente conforme alle normative antinquinamento Stage V. Iniettori carburante ad alta pressione, intercooler aria-aria e gestione elettronica del motore ottimizzano il rendimento della macchina. Motore a 4 tempi raffreddato ad acqua, turbocompressore con valvola Wastegate, catalizzatore di ossidazione diesel (DOC), riduzione catalitica selettiva (SCR) e filtro antiparticolato (DPF).

### Modello

Perkins 2806J

### Cilindri

6

### Potenza nominale a 2000 rpm

ISO 14396, lorda 469 kW (629 CV)

### Coppia max a 1300 rpm

301,1 kgf·m

### Minimo (basso - alto)

700 - 1800 rpm

### Cilindrata

18100 cm<sup>3</sup>

### Alesaggio x Corsa

145 mm x 183 mm

### Motorino di avviamento

24 V / 9 kW

### Batterie - Alternatore

2 x 12 V, 200 Ah - 24 V, 115 A

### Filtro aria

Filtro aria a doppio elemento con filtraggio a 2 stadi

## CARRO

Costruzione estremamente robusta. Fabricato con materiali durevoli di alta qualità. Struttura interamente saldata progettata per limitare lo stress.

- Rulli dei cingoli con lubrificazione permanente a vita
- Ruote motrici e tenditori con guarnizioni flottanti
- Pattini dei cingoli in lega temprata a induzione con doppia costolatura
- Perni di collegamento trattati termicamente
- Dispositivo idraulico di regolazione dei cingoli con meccanismo di tensionamento ammortizzato

### Rulli superiori (pattini standard)

3

### Rulli inferiori

9

### Numero di maglie e di pattini per lato

51

### Lunghezza totale cingolo

6370 mm

## IMPIANTO IDRAULICO

Il sistema elettronico di ottimizzazione della potenza e-EPOS (Electronic Power Optimising System) è il cervello dell'escavatore: garantisce massima efficienza dell'impianto idraulico riducendo al minimo il consumo di carburante in tutte le condizioni operative. Per armonizzare il funzionamento di motore e impianto idraulico, l'e-EPOS è collegato alla centralina elettronica (ECU) del motore mediante una linea di connessione dati.

- L'impianto idraulico consente movimenti indipendenti o combinati
- Le due velocità di traslazione offrono la scelta tra una coppia maggiore o una velocità più alta
- Il sistema a pompe cross-sensing riduce i consumi
- Sistema di decelerazione automatica
- 4 modalità di lavoro e 4 modalità di potenza
- Pulsante per il controllo della portata nei circuiti idraulici ausiliari
- Controllo della potenza della pompa assistito da computer

### Pompe principali

3 x pompe a pistoni assiali a cilindrata variabile

Portata max a 1800 rpm 3 x 523 L/min

### Pompa di pilotaggio

Pompa a ingranaggi

Portata max a 1800 rpm 60 L/min

### Taratura valvole di sicurezza

Accessorio	360 bar (367 kgf/cm <sup>2</sup> )
Traslazione	368 bar (375 kgf/cm <sup>2</sup> )
Rotazione	294 bar (300 kgf/cm <sup>2</sup> )
Pilotaggio	200 bar (28 kgf/cm <sup>2</sup> )

## CILINDRI IDRAULICI

Corpi e bielle dei cilindri in acciaio alto resistenziale. Meccanismo di ammortizzazione su tutti i cilindri per un funzionamento senza scosse e una maggiore durata utile dei pistoni.

Cilindri	Quantità	Alesaggio x Diametro stelo x Corsa (mm)
Braccio	2	215 x 150 x 1905
Bilanciere	1	240 x 170 x 2020
Benna	1	210 x 145 x 1530



## CABINA

Gli impianti di riscaldamento e aria condizionata sono integrati per assicurare un controllo ottimale della climatizzazione. La ventola a regolazione automatica produce un flusso di aria filtrata che viene distribuito tramite le bocchette collocate nell'abitacolo. Il sedile riscaldato regolabile a sospensione pneumatica è dotato di cintura di sicurezza. L'operatore può regolare il sedile ergonomico e la console dei joystick indipendentemente tra loro in base alle sue preferenze.

### **Livello di pressione acustica ponderato A misurato al sedile operatore, LpAd (ISO 6396:2008)**

72 dB(A)

### **Livello di potenza sonora ponderato A, LwAd (2000/14/CE)**

110 dB(A)

## MECCANISMO DI ROTAZIONE

Il meccanismo di rotazione utilizza 2 motori a pistoni assiali che muovono un riduttore epicicloidale a 2 stadi a bagno d'olio e assicurano la massima coppia.

- Cuscinetti di rotazione: cuscinetti a rulli incrociati dal disegno esclusivo, per una migliore distribuzione delle sollecitazioni e maggiore durata
- Pignone e ingranaggio interno immersi in bagno di lubrificante

### **Velocità di rotazione max**

6,1 rpm

### **Coppia di rotazione max**

31850 kgf·m

## CAPACITÀ DEI SERBATOI

Serbatoio carburante	1100 L
Impianto di raffreddamento (radiatore)	105 L
Serbatoio olio idraulico	880 L
Olio motore	65 L
Meccanismo di rotazione	2 × 8 L
Motore di traslazione	2 / 25 L

## CARRO

Ciascun cingolo è azionato da un motore indipendente a pistoni assiali e coppia elevata per mezzo di un riduttore epicicloidale. Due leve/pedali di comando garantiscono una traslazione fluida con controrotazione a richiesta. I longheroni proteggono i motori di traslazione, i freni e i riduttori planetari. I freni multidisco dei cingoli sono con innesto a molla e rilascio idraulico.

### **Velocità di traslazione (bassa / alta)**

2,6 - 4,5 km/h

### **Trazione max**

60,6 t

### **Pendenza superabile max**

70% / 35°

## PESO

	<b>Larghezza pattini (mm)</b>	<b>Peso macchina (t)</b>	<b>Pressione al suolo (kgf/cm<sup>2</sup>)</b>
Doppia costolatura	650 (std)	97,0	1,37
	750	97,6	1,19
	900	99,5	1,01

## PESO DEI COMPONENTI

<b>Elemento</b>	<b>Unità</b>	<b>Peso</b>	<b>Note</b>
Torretta senza braccio escavatore	kg	32870	Con contrappeso
Gruppo struttura inferiore	kg	14150	
Contrappeso	kg	12700	
Gruppo di lavoro	kg	15800	Gruppo standard
Braccio	mm kg	7250 / 8400 10230 / 10740	Boccole incluse
Bilanciere	mm kg	2900 / 3700 5590 / 5825	Boccole incluse

# SPECIFICHE TECNICHE

## BENNE

Tipo benna	Capacità (m³) SAE	Larghezza (mm)		Peso (kg)	Forza di scavo (ISO) (STD / OPT) (ton)
		Con tagl. laterali	Senza tagl. laterali		
Classe S	5,4	1940	1940	5214	42,96 / 48,2
	6,8	2320	2320	5723	

### BENNA CLASSE S (SEVERE DUTY)

La BENNA CLASSE S (SEVERE DUTY) è progettata per lo scavo massivo in cave e miniere ad alta densità ed è fabbricata con materiali estremamente robusti e resistenti all'abrasione.

#### Caratteristiche e vantaggi

- Disponibile in 2 diverse misure
- Sezione piegata a diamante per una maggiore robustezza strutturale.
- Piastra sovrapposta a protezione della piastra del bordo e per una maggiore robustezza.
- Profilo ottimizzato per favorire la penetrazione e la distanza libera del tallone.
- Profilo profondo per una maggiore capacità.
- Raggio di curvatura che migliora le prestazioni di scavo.
- Disegno ottimizzato per i denti originali Develon SD (Severe Duty = impieghi estremi) a garanzia di produttività e durata.
- Doppia struttura laterale imbullonata per una maggiore resistenza e protezione negli impieghi estremi.
- Pattini d'usura e sezione inferiore.
- Materiali di alta qualità per una migliore durata.
- Piastra del bordo incredibilmente robusta con durezza di 500 HBN.
- Resistenza elevata all'abrasione pari a 400 HBN.



- Acciaio alto resistenziale
- Acciaio a forte resistenza all'abrasione

Classificazione	Modello	Larghezza (mm)	Capacità (m³)	Piastra del bordo (mm)
DX1000LC-7	Benna; 5,4 m³	1940	5,4	70
	Benna; 6,8 m³	2320	6,8	70

## DEMOLITORE IDRAULICO

Progettato per i lavori di demolizione. Per privilegiare la funzione originaria del demolitore idraulico, Develon ne ha ottimizzato la potenza d'urto e la robustezza, ma garantendone sempre la semplicità di uso e manutenzione.

#### Caratteristiche e vantaggi

- Principio di funzionamento collaudato (olio e gas)
- Sistema contro i colpi a vuoto
- Controllo velocità a doppia regolazione
- Numero di parti competitivo
- Staffa principale per impieghi gravosi
- Ammortizzatori e piastra di usura a lunga vita
- Sistema di lubrificazione centralizzato (opzione)

#### HYDRAULIC BREAKER

Designed for mainly focus on  
to increase the power, enhance dur-  
ability in order to be faithful















Modello	Peso operativo (kg)	Diametro attrezzo (mm)	Pressione operativa (bar)	Portata (litri/min)		Frequenza (colpi/min)	
				Min	Max	Alta	Bassa
DXB1000	10070	245	165 x 185	410	530	360 - 470	360 - 470

# CAPACITÀ DI SOLLEVAMENTO

SENZA BENNA

(UNITÀ: 1000 KG)

A	4,5 m		6,0 m		7,5 m		9,0 m		10,5 m		Sbraccio max		
													A

**Braccio 7,25 m • Bilanciere 2,9 m • Pattini 650 mm • Contrappeso 12,76 t**

10,5 m												19,98*	19,98*	6,40
9,0 m						21,16*	21,16*					17,95*	17,95*	7,90
7,5 m						21,36*	21,36*					17,12*	17,12*	8,91
6,0 m				26,69*	26,69*	22,77*	22,77*	20,63*	19,84			16,94*	16,94*	9,57
4,5 m				30,62*	30,62*	24,73*	24,73*	21,48*	19,26			17,25*	16,35	9,96
3,0 m				34,06*	33,81	26,63*	24,38	22,42*	18,64			18,06*	15,64	10,10
1,5 m				35,83*	32,51	27,90*	23,51	23,05*	18,13			19,47*	15,55	10,02
0,0 m				35,76*	31,96	28,14*	23,02	22,94*	17,83			20,80*	16,12	9,70
-1,5 m	43,15*	43,15*	34,02*	31,92	27,04*	22,91	21,42*	17,87				20,89*	17,57	9,13
-3,0 m	37,87*	37,87*	30,36*	30,36*	23,91*	23,25						20,57*	20,57	8,23
-4,5 m	29,38*	29,38*	23,41*	23,41*								19,02*	19,02*	6,89

**Braccio 7,25 m • Bilanciere 2,9 m • Pattini 750 mm • Contrappeso 12,76 t**

10,5 m												19,98*	19,98*	6,40
9,0 m						21,16*	21,16*					17,95*	17,95*	7,90
7,5 m						21,36*	21,36*					17,12*	17,12*	8,91
6,0 m				26,69*	26,69*	22,77*	22,77*	20,63*	19,96			16,94*	16,94*	9,57
4,5 m				30,62*	30,62*	24,73*	24,73*	21,48*	19,39			17,25*	16,46	9,96
3,0 m				34,06*	34,03	26,63*	24,54	22,42*	18,76			18,06*	15,74	10,10
1,5 m				35,83*	32,73	27,90*	23,67	23,05*	18,25			19,47*	15,65	10,02
0,0 m				35,76*	32,17	28,14*	23,17	22,94*	17,96			20,80*	16,23	9,70
-1,5 m	43,15*	43,15*	34,02*	32,13	27,04*	23,07	21,42*	18				20,89*	17,69	9,13
-3,0 m	37,87*	37,87*	30,36*	30,36*	23,91*	23,4						20,57*	20,57*	8,23
-4,5 m	29,38*	29,38*	23,41*	23,41*								19,02*	19,02*	6,89



**Braccio 8,4 m • Bilanciere 3,7 m • Pattini 750 mm • Contrappeso 12,76 t**

10,5 m								15,25*	15,25*			14,63*	14,63*	9,06
9,0 m								17,95*	17,95*			13,90*	13,90*	10,17
7,5 m						20,71*	20,71*	18,47*	18,47*	17,01*	15,53	13,63*	13,63*	10,96
6,0 m						22,52*	22,52*	19,41*	19,41*	17,35*	15,18	13,67*	12,87	11,50
4,5 m						24,49*	24,49*	20,48*	18,75	17,86*	14,69	14,00*	12,00	11,83
3,0 m						26,09*	23,34	21,41*	17,91	18,30*	14,19	14,64*	11,53	11,95
1,5 m						26,88*	22,31	21,92*	17,22	18,47*	13,76	15,63*	11,42	11,88
0,0 m						26,68*	21,71	21,80*	16,76	18,16*	13,46	15,67*	11,67	11,62
-1,5 m				31,29*	30,12	25,46*	21,48	20,88*	16,55	17,09*	13,36	15,37*	12,36	11,14
-3,0 m	33,04*	33,04*	28,04*	28,04*	23,16*	21,56	18,91*	16,61				14,81*	13,68	10,43
-4,5 m	27,13*	27,13*	23,42*	23,42*	19,41*	19,41*	15,18*	15,18*				13,70*	13,70*	9,41
-6,0 m			16,64*	16,64*	13,05*	13,05*						11,34*	11,34*	7,98

**Braccio 8,4 m • Bilanciere 3,7 m • Pattini 900 mm • Contrappeso 12,76 t**

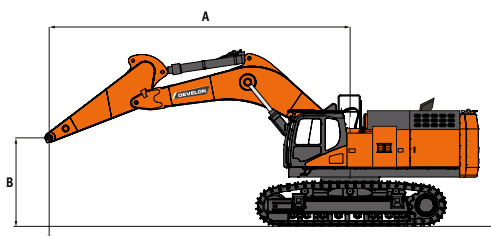
10,5 m								15,25*	15,25*			14,63*	14,63*	9,06
9,0 m								17,95*	17,95*			13,90*	13,90*	10,17
7,5 m						20,71*	20,71*	18,47*	18,47*	17,01*	15,73	13,63*	13,63*	10,96
6,0 m						22,52*	22,52*	19,41*	19,41*	17,35*	15,38	13,67*	13,05	11,50
4,5 m						24,49*	24,49*	20,48*	18,99	17,86*	14,89	14,00*	12,17	11,83
3,0 m						26,09*	23,64	21,41*	18,15	18,30*	14,39	14,64*	11,7	11,95
1,5 m						26,88*	22,62	21,92*	17,46	18,47*	13,96	15,63*	11,6	11,88
0,0 m						26,68*	22,01	21,80*	17,00	18,16*	13,66	15,67*	11,85	11,62
-1,5 m				31,29*	30,53	25,46*	21,78	20,88*	16,79	17,09*	13,56	15,37*	12,55	11,14
-3,0 m	33,04*	33,04*	28,04*	28,04*	23,16*	21,87	18,91*	16,85				14,81*	13,88	10,43
-4,5 m	27,13*	27,13*	23,42*	23,42*	19,41*	19,41*	15,18*	15,18*				13,70*	13,70*	9,41
-6,0 m			16,64*	16,64*	13,05*	13,05*						11,34*	11,34*	7,98



 : Capacità nominale frontale.  
 : Capacità nominale laterale o per rotazioni a 360°.

1. Le capacità di sollevamento indicate sono conformi ISO 10567:2007(E).
2. Il punto di carico è all'estremità del bilanciere.
3. \* = Carichi nominali basati sulla capacità idraulica.
4. I carichi nominali indicati non superano il 75% del carico di ribaltamento o l'87% della capacità di sollevamento idraulica.
5. Per calcolare la capacità di sollevamento con la benna, sottrarre il peso della benna dai valori indicati.
6. Le configurazioni descritte non riflettono necessariamente l'attrezzatura standard della macchina.

# DIMENSIONI

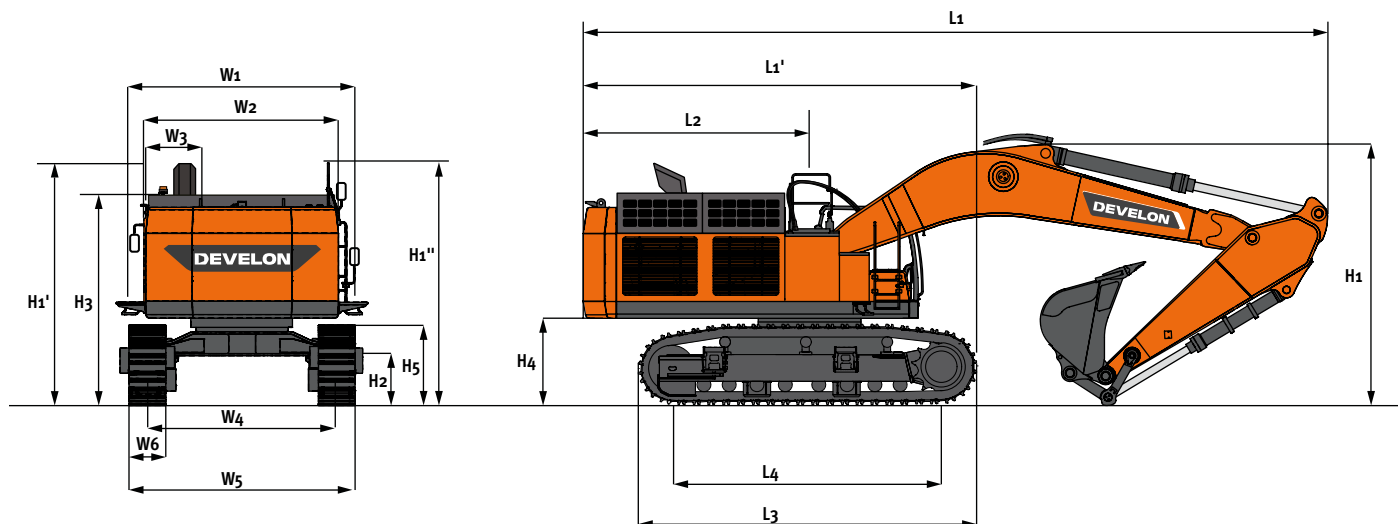

## DIMENSIONI

		Unità	Braccio monoblocco	
<b>Lunghezza braccio</b>		<b>mm</b>	<b>7250</b>	<b>8400</b>
<b>Lunghezza bilanciere</b>		<b>mm</b>	<b>2900</b>	<b>3750</b>
<b>Capacità benna (SAE)</b>		<b>m<sup>3</sup></b>	<b>6,8</b>	<b>5,4</b>
L1	Lunghezza totale	<b>mm</b>	13800	14550
H1	Altezza totale	Braccio	<b>mm</b>	5090
		Flessibile	<b>mm</b>	5150
		Cabina	<b>mm</b>	3615
		Corrimano/parapetto	<b>mm</b>	4175
W1	Larghezza complessiva (trasporto)	<b>mm</b>	3440	
	Raggio di rotazione posteriore	<b>mm</b>	4620	
H2	Distanza da terra	<b>mm</b>	*860	
L2	Distanza estremità posteriore	<b>mm</b>	4565	
W2	Larghezza torretta	<b>mm</b>	***3410/4450	
W3	Larghezza cabina	<b>mm</b>	1010	
H3	Altezza sopra il cofano	<b>mm</b>	3785	
H4	Altezza libera sotto il contrappeso	<b>mm</b>	*1560/1615	
H5	Altezza cingolo	<b>mm</b>	*1350/1405	
L3	Lunghezza cingoli	<b>mm</b>	6341	
L4	Interasse	<b>mm</b>	5100	
W5	Larghezza carro (senza gradino)	<b>mm</b>	**3440/4200	
	Larghezza carro (con gradino)	<b>mm</b>	**3732/4492	
W6	Larghezza pattini	<b>mm</b>	650	
	Altezza costolatura	<b>mm</b>	52	

\* senza costolatura

\*\* retratto / esteso

\*\*\* senza / con passerella

# DIAGRAMMA DI LAVORO

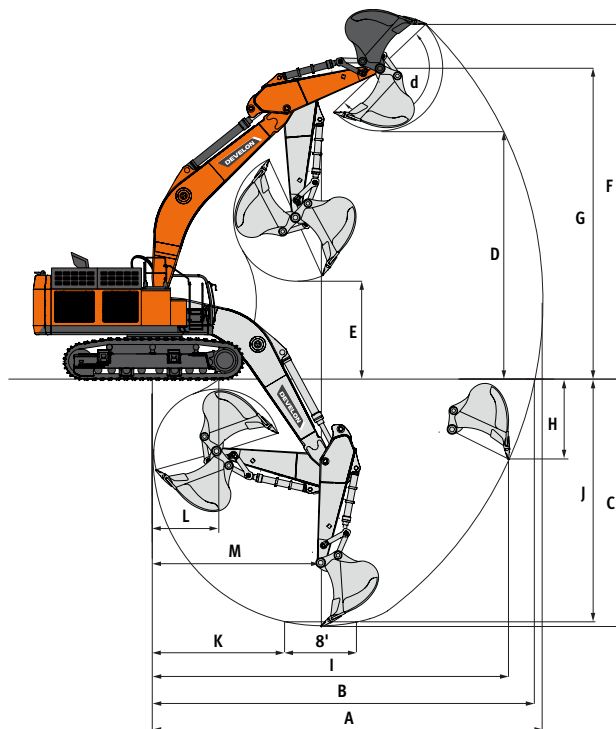

## DIAGRAMMA DI LAVORO

	Unità	Braccio monoblocco	
<b>Lunghezza braccio</b>	<b>mm</b>	<b>7250</b>	<b>8400</b>
<b>Lunghezza bilanciere</b>	<b>mm</b>	<b>2900</b>	<b>3750</b>
<b>Capacità benna (SAE)</b>	<b>m<sup>3</sup></b>	<b>6,8</b>	<b>5,4</b>
A Sbraccio di scavo max	mm	12430	14275
B Sbraccio di scavo max (al suolo)	mm	12110	14000
C Profondità di scavo max	mm	7260	8795
D Altezza di carico max	mm	8100	9440
E Altezza di carico min	mm	3910	4210
F Altezza di scavo max	mm	12425	13840
G Altezza max al perno della benna	mm	10515	11862
H Profondità parete verticale max	mm	2965	4470
I Raggio verticale max	mm	10995	12265
J Profondità di scavo max (livello 8')	mm	7110	8665
K Raggio min (livello 8')	mm	4410	5290
L Sbraccio di scavo min	mm	1970	3365
M Raggio di rotazione min	mm	5345	6295
d Angolo benna	°	145,3	143,8

## FORZE DI SCAVO (ISO)

	Unità	Braccio monoblocco	
<b>Lunghezza braccio</b>	<b>mm</b>	<b>7250</b>	<b>8400</b>
<b>Lunghezza bilanciere</b>	<b>mm</b>	<b>2900</b>	<b>3750</b>
<b>Capacità benna (SAE)</b>	<b>m<sup>3</sup></b>	<b>6,8</b>	<b>5,4</b>
BENNA	t	42,96	48,2
BILANCIERE	t	40,8	36,73

# DOTAZIONI DI SERIE E OPZIONALI

● Di serie ○ Opzionale

## Motore

---

- Diesel Perkins 2806J, conforme Stage V, post-trattamento con SCR, DOC e DPF, raffreddato ad acqua, turbocompressore con valvola Wastegate, intercooler aria-aria

## Impianto idraulico

---

- Rigenerazione della portata di braccio e bilanciere
- Valvole di ritenuta per braccio e bilanciere
- Valvole anti oscillazione rotazione
- Porte libere (distributore)
- Circuito idraulico ausiliario a 2 vie e linea per demolitore (controllo via pedale e joystick)
- Tubazioni idrauliche per accessori rotanti (Pero)

## Cabina e abitacolo

---

- Cabina pressurizzata e insonorizzata su bussole antivibranti CabSus
- Sedile a sospensione pneumatica regolabile con poggiatesta e braccioli regolabili
- Aria condizionata e riscaldamento
- Parabrezza sollevabile e vetro anteriore inferiore rimovibile
- Tergicristalli intermittente
- Protezione antipioggia
- Parasole
- Tettuccio
- Leva joystick con 3 interruttori
- DEVELON Smart Touch: touchscreen da 8", tutto-in-uno
- 2 modalità di lavoro e 2 modalità di erogazione della potenza
- Segnalatore acustico elettrico
- Plafoniera
- Portabicchiere
- Vari scompartimenti riponi oggetti (es.: portadocumenti sotto il sedile)
- Vano portaoggetti (attrezzi, ecc.)
- Portapranzo con riscaldamento e raffreddamento
- Pavimento piano, spazioso e facile da pulire
- Avviamento senza chiave (Develon Smart Key) e blocco/sblocco porta a distanza
- Selettore regime motore (rpm)
- Presa elettrica 12 V di riserva
- Porta di comunicazione seriale per collegamento a computer portatile
- Interruttore accensione/spengimento autoradio a distanza
- Autoradio + stereo MP3 con streaming Bluetooth
- Tergicristallo inferiore

## Sicurezza

---

- Maniglie e gradini ampi
- Piastre antiscivolo convesse in metallo
- Cintura di sicurezza
- Leva di sicurezza per il blocco delle funzioni idrauliche
- Vetro di sicurezza
- Martelletto rompivetro d'emergenza
- Specchietti retrovisori destro e sinistro
- Specchietto laterale
- Coperchio di protezione per la batteria
- Sistema di prevenzione surriscaldamento motore
- Sistema di prevenzione riavvio motore
- Girofaro
- Dispositivo di allarme di sovraccarico
- Pacchetto luci da lavoro full-LED: 5 luci sulla torretta, 2 sul braccio, 6 sulla cabina
- Telecamere panoramiche a 360° (AVM)
- Cabina FOGS - riparo superiore (ISO 10262)
- Protezioni superiori e inferiori per il parabrezza

## Altro

---

- Braccio 7250 mm - Bilanciere 2900 mm - Contrappeso 12760 kg
- DEVELON Fleet Management Web (sistema telematico)
- Filtro aria a doppio elemento con filtraggio a 2 stadi
- Separatore acqua
- Filtro carburante
- Schermo antipolvere per radiatore/scambiatore di calore olio idraulico
- Filtro sfiato aria del serbatoio dell'olio idraulico
- Funzione di autodiagnosi
- Alternatore (24 V, 115 A) – Batteria (2 × 12 V, 200 Ah)
- Impianto di lubrificazione automatica
- Segnalatore acustico per traslazione e rotazione
- Pompa di rifornimento del carburante
- Specchietto supplementare
- Braccio 8400 mm
- Bilanciere 3750 mm
- Benne Develon: gamma completa di benne GP, HD e per roccia
- Tubazioni idrauliche per attacco rapido
- Filtro supplementare per la linea idraulica del demolitore
- Doppia portata
- Pedale per avanzamento rettilineo
- Compressore aria

## Carro

---

- Meccanismo idraulico di regolazione dei cingoli
- Piastre antiscingolamento
- Maglie cingoli ingrassate e a tenuta
- Pattini doppia costolatura da 650 mm
- Pattini doppia costolatura da 750 e 900 mm

## Lista degli accessori

---

- Benne Develon Classe S PLUS (rocce morbide), larghezza 2420 mm, capacità 6,80 m<sup>3</sup>, 5 denti per impiego intensivo
- Benne Develon Classe S PLUS (rocce morbide), larghezza 2040 mm, capacità 5,40 m<sup>3</sup>, 5 denti per impiego intensivo

## GESTIONE DEL CANTIERE

## EFFICIENZA DEL LAVORO

## MANUTENZIONE PREVENTIVA

## SERVIZIO PROATTIVO

### TREND DI UTILIZZO

Totale ore di utilizzo e ore di utilizzo per modalità

### EFFICIENZA DEI CONSUMI\*

Indicazione di livello e consumo carburante

### LOCALIZZAZIONE

GPS e recinto virtuale

### REPORT

Report operativi e di utilizzo

### ALLARMI E AVVERTENZE

Rilevamento di malfunzionamenti, disconnessione antenna e recinto virtuale e temporale

### GESTIONE FILTRO / OLIO

Manutenzione preventiva secondo gli intervalli di sostituzione



### TERMINALE TELEMATICO

Terminale di comunicazione installato e collegato alla macchina.

### INVIO DATI

Develon fornisce due modalità di telecomunicazione (cellulare, satellite) per massimizzare la copertura di trasmissione.

### DEVELON FLEET MANAGEMENT WEB

Gli utilizzatori possono monitorare le condizioni della macchina tramite Develon Fleet Management Web.

# ACCESSORI OPZIONALI

Una vasta gamma di accessori è disponibile per i vostri escavatori Develon. Scegliere i nostri accessori significa scegliere il massimo delle prestazioni a zero pensieri.



**BENNE DEVELON CLASSE H (MOVIMENTO TERRA)**



**BENNE DEVELON CLASSE G (ECONOMY)**



**BENNE LIVELLATRICI**



**BENNE DEVELON CLASSE S (ROCCHE MORBIDE)**



**ATTACCHI RAPIDI A PERNI**



**BENNE A POLIPO DEVELON**



**BENNE DEVELON CLASSE X (TUTTI I TIPI DI ROCCE)**



**DEMOLITORI DEVELON HB**



**PINZE SELEZIONATRICI DEVELON**





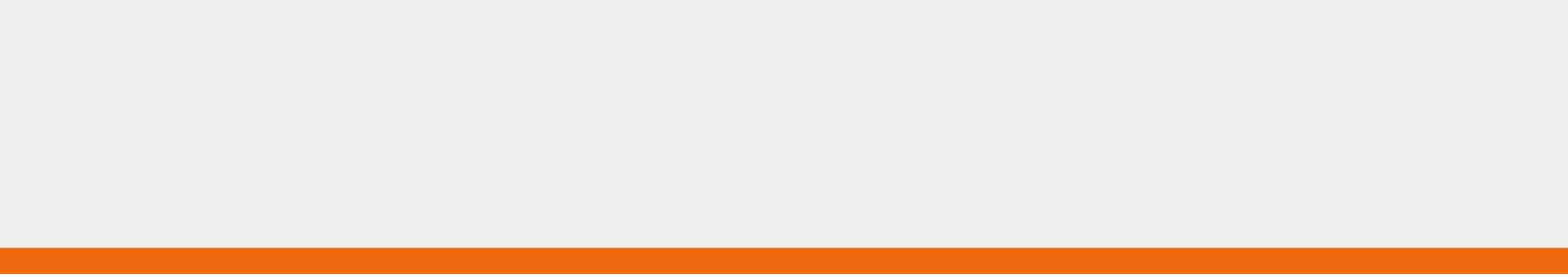

---

---

---

---

---

---

---

---

---

---

---

---

---

---

---

---

---

---

---

---

---

---

---

---

---

---

---

---

---





www.agfbs.ch / Tel. 055 286 12 86

# Powered by Innovation

PER SAPERNE DI PIÙ:  
DX1000LC-7

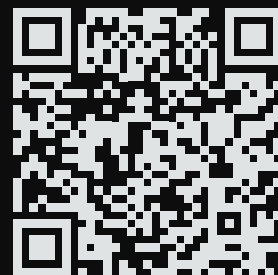

# DEVELON

HD Hyundai Infracore Europe s.r.o.  
IBC - Pobřežní 620/3, 186 00 Praha 8-Karlín  
Czech Republic

©2023 DEVELON D4601062-IT (08-23)

Alcune specifiche sono basate su calcoli tecnici e non sono misure effettive. I dati tecnici vengono forniti solo a scopo di confronto e sono soggetti a modifiche senza preavviso. Le specifiche tecniche delle singole attrezzature Develon variano in base alle normali variazioni di progettazione, produzione, condizioni operative e altri fattori. Le immagini dei prodotti Develon possono mostrare attrezzature diverse da quelle standard.