

DEVELON

Raupen-/Kettenbagger

DX1000LC-7



Max. Leistung 469 kW

Betriebsgewicht 97,0 – 99,5 t

Löffelvolumen 5,4 – 6,8 m³

KETTENBAGGER Develon DX1000LC-7:

FÜR HÄRTESTE EINSATZFÄLLE KONSTRUIERT

Mit dem Develon-Bagger DX1000LC-7 heben Sie Ihr Geschäft auf ein neues Niveau.

Ein robuster Unterwagen, die höchste Motorleistung und der effektivste Hydraulik-öflfluss des Marktes sowie eine umfassende Kraftstoffverbrauchskontrolle sorgen für geringstmögliche Kosten pro Tonne.





DEVELON

STEIGERN SIE GEWINN, PRODUKTIVITÄT UND KRAFTSTOFFEFFIZIENZ

HOHE PRODUKTIVITÄT UND NIEDRIGE BETRIEBSKOSTEN

Höhere Produktivität und reduzierter Kraftstoffverbrauch in einem effizienten und komfortablen Arbeitsumfeld.

ZUVERLÄSSIGKEIT

Für die härtesten Anwendungen und die aggressivsten Materialien konzipiert.

SICHERHEIT

Ihre Sicherheit hat für uns oberste Priorität: 360°-Kamerasystem, große Seitenspiegel, leistungsstarke LED-Arbeitscheinwerfer, rutschfeste Stufen und Plattformen, Sicherheitsgeländer am Oberwagen.

MASSENAUSHUB

Zur Anpassung an die verschiedensten Bedingungen sind 2 Hochleistungs-Frontkombinationen erhältlich. Eine Frontausrüstung für den Massenaushub mit großer Löffelgröße oder Hochleistungs-Frontausrüstungen, wenn eine längere Ausladung benötigt wird.

SCHWENKLAGER

Die einzigartige Konstruktion mit kreuzweise angeordneten Lagern sorgt für bessere Kraftverteilung und längere Lebensdauer.



WIDERSTANDSFÄHIGER UNTERWAGEN

Hochleistungsunterwagen mit großen Laufrollen und Kettenrad, verbesserter Rahmen für härteste Einsatzfälle.



EINFACHE WARTUNG

Automatisches Schmiersystem als Sonderausrüstung, alle Filter sind leicht zugänglich, Kompressor mit Luftpistole als Sonderausrüstung, alles ist auf einfache Wartung ausgelegt.

KOMPLEXE FILTERUNG

Filter und Reiniger mit höchster Effizienz entfernen Wasser, Staub und Partikel und schützen so Ihre Investition optimal.

KOMFORT

Eine der geräumigsten Kabinen auf dem Markt mit geringen Geräusch- und Vibrationswerten und hervorragender Rundumsicht. Zur Serienausrüstung gehören ein beheizbarer, voll einstellbarer luftgefederter Sitz sowie eine Automatik-Klimaanlage.

BEDIENERFREUNDLICH

Beim neuen, bedienerfreundlichen 8-Zoll-Touchscreen sind alle wichtigen Informationen auf Tastendruck verfügbar. Der exklusive Jog-Shuttle-Schalter, 4 Arbeits- und 4 Power-Modi, proportionale Steuerung.

MOTOR

Mit seiner überragenden Leistungsfähigkeit (hohes Drehmoment bei niedrigen Drehzahlen) vereint der Motor vom Typ Perkins 2806J Zuverlässigkeit und Umweltfreundlichkeit. Dieser Stufe-V-konforme 6-Zylinder-Motor liefert 469 kW bei 2000 U/min.

OPTIMALE KRAFTSTOFFEFFIZIENZ

Das Smart Power Control-System (SPC) erhöht die Kraftstoffeffizienz durch Anpassen der Leistung an die Anforderungen des Anwendungsfalls. Das System liefert die präzise benötigte Ölmenge, um jeglichen Leistungsverlust zu vermeiden.



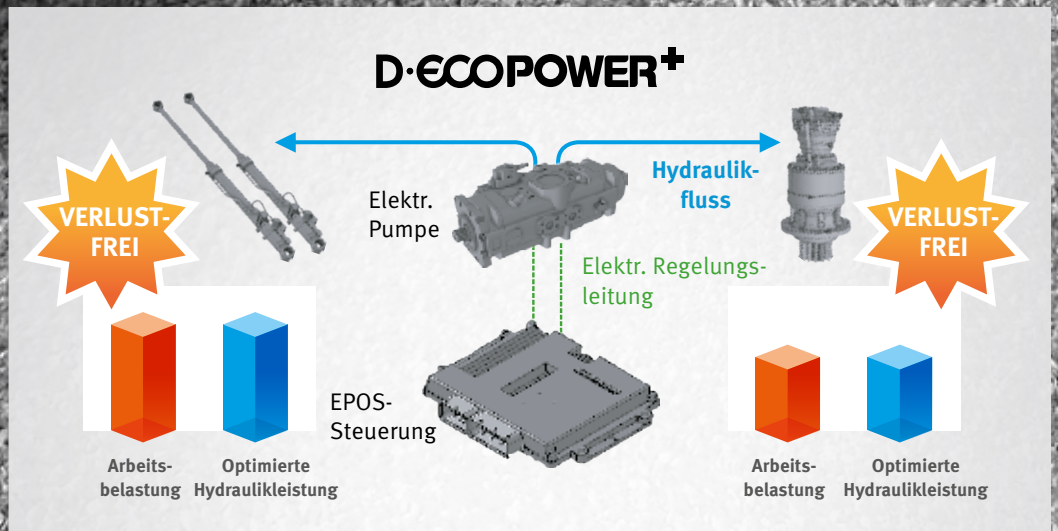

SPITZEN- LEISTUNG BEI GERINGEREM KRAFTSTOFF- VERBRAUCH

PRODUKTIVITÄTSSTEIFERENDE LEISTUNG

- Der DX1000LC-7 ist mit einem Perkins-Motor der neuesten Generation ausgerüstet.
- Die Emissionswerte dieses Stufe-V-konformen Motors sind extrem niedrig, weil eine Reduzierung der Umweltbelastung für uns im Vordergrund steht.
- Abgase werden mittels selektiver katalytischer Reduktion (SCR), einem Dieseloxidationskatalysator (DOC) und einem Dieselpartikelfilter (DPF) gereinigt.

EFFIZIENTES KRAFTSTOFFMANAGEMENT

- 4 Power-Modi und 4 Arbeitsmodi stehen zur Auswahl, die für optimale Leistung unter allen Bedingungen sorgen.
- Smart Power Control-System (SPC3): senkt die Motordrehzahl und passt das Pumpendrehmoment an die jeweiligen Einsatzbedingungen an. Das System regelt automatisch Motor- und Hydraulikleistung; dies optimiert den Kraftstoffverbrauch und reduziert die Emissionen. 2 Systeme (variable Drehzahlregelung und Pumpendrehmomentregelung), die unter Beibehaltung der hohen Produktivität gemeinsam den Wirkungsgrad erhöhen.
- Automatische Motorabschaltung: Bei dieser Option wird nach einer vorgegebenen Leerlaufdauer der Maschine der Motor abgestellt. Die Abschaltverzögerung ist vom Fahrer über den Touchscreen einstellbar.

ASYMMETRISCHER TURBOLADER

Der asymmetrische Turbolader mit hohem Wirkungsgrad nutzt eine Konstruktion mit 2 unterschiedlich großen Schnecken, die Abgase mit unterschiedlichen Geschwindigkeiten über das Turbinenrad strömen lassen.

ÄUSSERST FORTSCHRITTLICHES HYDRAULIKSYSTEM (D-ECOPOWER+)

Diese neue elektronische Hauptpumpe berechnet die für jeden Stellantrieb erforderliche Pumpenleistung, maximiert so die Produktivität (schnellerer Betrieb) und vermeidet unnötige Kraftstoffverluste.

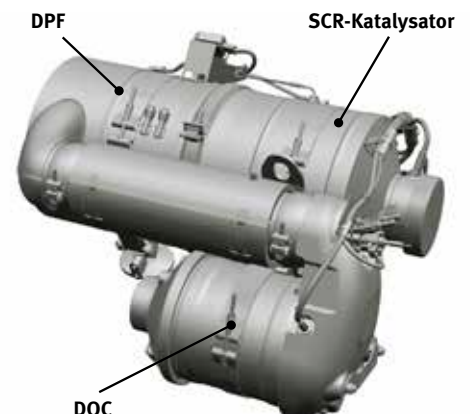



Schwenkmotor



MVC



Hauptpumpe



Motor



ZUVERLÄSSIGKEIT – EINE LEBENSLANGE GEPFLOGENHEIT

In Ihrem Metier benötigen Sie Maschinen, auf die Sie sich verlassen können. Bei Develon stehen Haltbarkeit und Zuverlässigkeit im Mittelpunkt der Maschinenentwicklung. Unsere Materialien und Konstruktionen werden strengen Tests auf Festigkeit und Belastbarkeit unter extremsten Bedingungen unterzogen.

FÜR DEN LANGFRISTIGEN UNIVERSAL- UND SCHWERLASTEINSATZ

QUALITÄTSPROBTE HAUPTKOMPONENTEN

Dieser Bagger mit den feinsten und hochwertigsten Hauptkomponenten, die individuell genau für die Anforderungen großer Maschinen abgestimmt wurden, bietet branchenführende Qualität und Langlebigkeit.

STRUKTUR

Develon bietet Ihnen eine vollkommen neue Struktur, die speziell für den Bergbaubetrieb ausgelegt ist. Sie sorgt dafür, dass Ihr Bagger selbst unter härtesten Bedingungen jederzeit einsatzbereit bleibt.

HOCHLEISTUNGS-FRONTAUSRÜSTUNG

Ausleger und Löffelstiel wurden speziell für die härtesten Anwendungen entwickelt, zum Beispiel für Steinbrüche oder den Massenaushub. Dies führt zu einer beachtlichen Verbesserung der Langlebigkeit dieser Maschine.

KREUZROLLEN-SCHWENKLAGER

Die einmalige Kreuzrollenkonstruktion sorgt durch eine gleichmäßigere Kraftverteilung für eine verlängerte Lebensdauer.

UNTERWAGEN

Unser Hochleistungs-Unterwagen erhöht die Langlebigkeit Ihrer Maschine zusätzlich.

HOCHLEISTUNGSANTRIEBSRITZEL

Auch unser Hochleistungsantriebsritzel trägt zur erhöhten Langlebigkeit Ihrer Maschine bei.

AUSLEGER

- Auslegung des Auslegerfußes für erhöhte Bolzenstärke und reduzierten einseitigen Verschleiß des Bolzens.
- Flache Stahlplatte zur Verteilung der Maschinenbelastung.
- Verbesserte Schweißverbindungen für eine erhöhte Lebensdauer der Schweißteile.
- Änderung der inneren Verstärkungsplatten zur verbesserten Kraftverteilung.

LÖFFELSTIEL

- Untere Stahlplatte zur Erhöhung der Festigkeit der Löffelstielkonstruktion.
- Löffelstiel-Mittelstützen zur Belastungsreduzierung.
- Konzeption der Schweißverbindungen am Löffelstiel zur Belastungsreduzierung.



Geschütztes Hydrauliksystem



Robuster Unterboden



Rahmen



Kreuzrollen-Schwenklager:

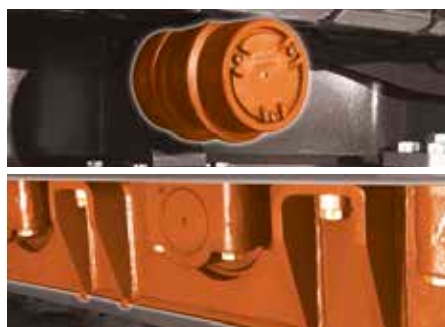

Unterwagen



Hochleistungsantriebsritzel

1. OPG-Frontschutz
2. 360°-Rundumsicht-Kamera (AVM)
3. 8"-Touchscreen
4. Getränkehalter
5. Joysticks und Schalter sind in einstellbare Konsolen integriert
6. Verbesserte Sicht nach rechts unten
7. Separater Hebel für Sitzhöhen- und Sitzflächenneigung
8. Gerade, ergonomische Pedale
9. Ebener, geräumiger, leicht zu reinigender Boden

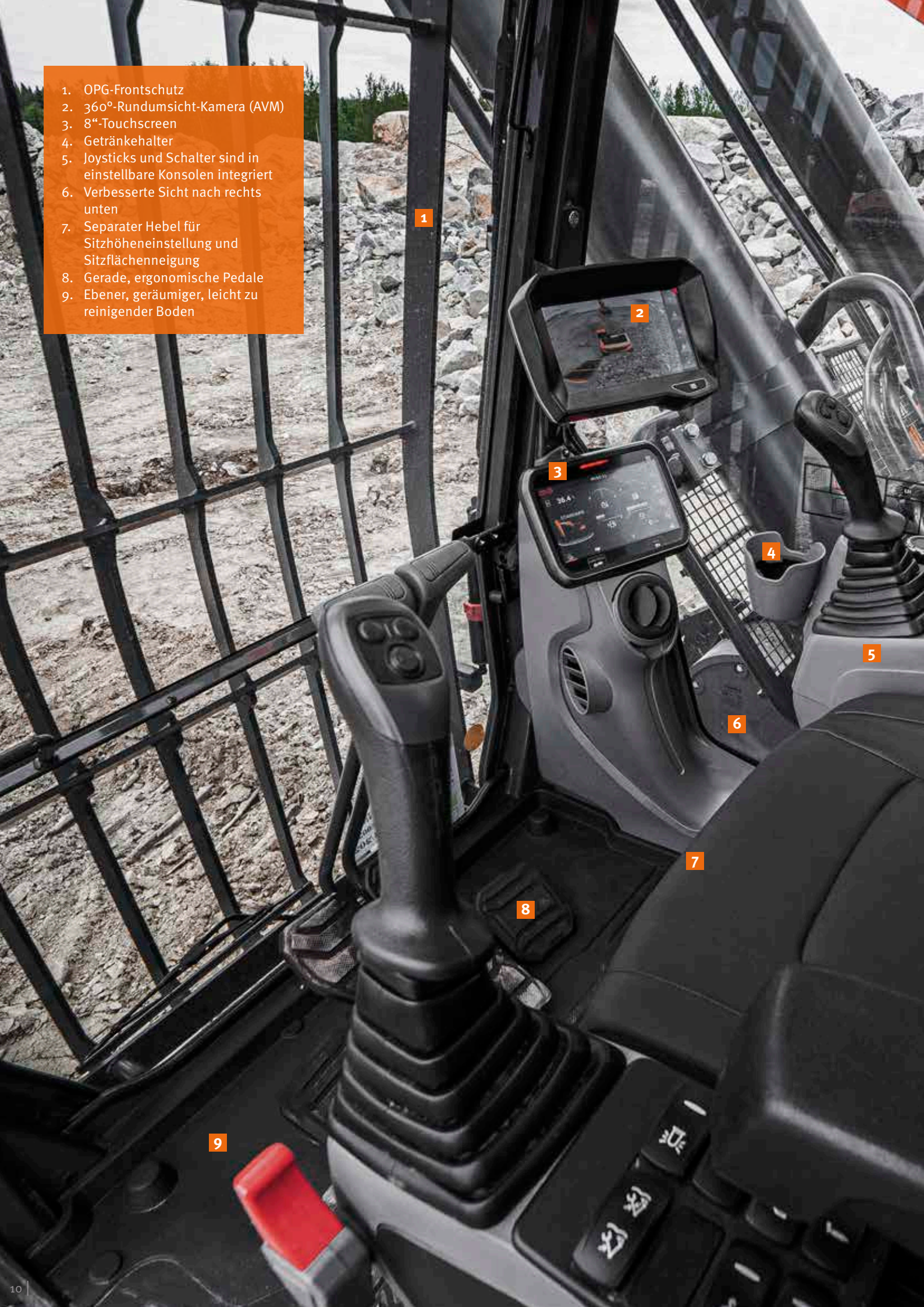

1

2

3

4

5

6

7

8

9



ARBEITEN MIT HOHEM KOMFORT

ERSTKLASSIGE ARBEITSUMGEBUNG

Der DX1000LC-7 bietet Ihnen optimale Arbeitsbedingungen. Die innovative, druckbeaufschlagte Kabine bietet Ihnen bei entsprechender Ausstattung die Sicherheit eines FOPS-Schutzgrades der Stufe 2. Ein hochwertiger, beheizbarer Sitz mit Luftfederung sorgt für maximalen Fahrerkomfort.

KABINENAUFHÄNGUNG

Die Kabine verfügt über ein neuartiges Federungssystem (CabSus-Halterung), das hervorragende Vibrationsdämpfung und ausgezeichneten Schutz gegen Stößeinwirkungen kombiniert. Unangenehme Erschütterungen werden wesentlich effizienter als bei einer herkömmlichen Gummipufferdämpfung kompensiert.

DEVELON SMART TOUCH

Auf dem 8 Zoll großen Touchscreen können Sie problemlos durch die verschiedenen Menüs, einschließlich Leistungs- und Zusatzhydraulikeinstellungen navigieren. Außerdem lassen sich Bluetooth-Geräte anschließen, mit denen Sie Ihren Liebblingssender hören können.

360°-RUNDUMSICHT-KAMERASYSTEM (AVM)

Das 360°-Kamerasystem bietet Ihnen uneingeschränkte Sicht auf die Maschinenumgebung.

DEVELON SMART KEY

Wir haben Standards und Komfort aus der Pkw-Industrie für Baumaschinen übernommen:

- Suchfunktion
- Beleuchtung zum Ein- und Aussteigen
- Ver- und Entriegeln der Tür per Fernbedienung
- Schlüsselloser Motorstart

ERGONOMISCHE PEDALE

Mittig angeordnete Pedale mit ergonomischer Betätigung. Anpassung des Pedalwinkels zur Reduzierung von Knöchel- und Gelenkbelastung sowie Ermüdung; Erleichterung der Arbeitsbelastung des Baggerfahrers.





1. Develon Smart Key
2. Tasten für Hydraulikschiere
3. Hydraulikhammer/Booster-Taste
4. Anlasserschalter (Start/Stop-Taste)
5. Motordrehzahlregler
6. Fahrgeschwindigkeitwahlschalter
7. Lichtschalter
8. Kabinenlichtschalter
9. Schalter für Abgasnachbehandlungssystem
10. Bluetooth-Bedienfeld
11. Klimatisierungs- und Heizungsbedienfeld

NEHMEN SIE PLATZ IN DER ERSTEN KLASSE!

Ergonomische Bedienelemente und der einfach ablesbare Farbmonitor machen die Bedienung der Maschine zum Kinderspiel.

UMFASSENDE KONTROLLE IN ALLER EINFACHHEIT

DYNAMISCHE LEISTUNGSREGELUNG

- Automatische Fahrgeschwindigkeitswahl (langsam/schnell).
- Mit einem per Tastendruck aktivierten Abbremsystem wird der Motor sofort auf eine niedrige Drehzahl bzw. in den Leerlauf zurückgeschaltet.
- Die automatische Drehzahlabenkung (einstellbar) beginnt 4 Sekunden nachdem alle Bedienelemente in ihre Neutralstellung geschaltet wurden – dies senkt den Kraftstoffverbrauch und den Geräuschpegel in der Kabine.

AUSLEGER MIT INTELLIGENTER SCHWIMMSTELLUNG

Mit der intelligenten Schwimmstellung des Auslegers kann sich der Ausleger je nach Einsatzfall frei nach oben und unten bewegen:

- Hydraulikhammermodus: in der Abwärtsbewegung bewegt sich der Ausleger frei unter seinem eigenen Gewicht. So entstehen geringere Stoßkräfte und Vibrationen, was für eine längere Lebensdauer des Hydraulikhammers sorgt.
- Vollständiger Schwimmstellungsmodus: im Absenkmodus kann sich der Ausleger je nach Erfordernis nach oben und unten bewegen, während der Löffel über den Boden gezogen wird.

BEDIENUNG PER TASTENDRUCK

- Der neue 8-Zoll-Multifunktions-Touchscreen zeigt alle wichtigen Informationen in einem übersichtlichen und intuitiven Format an
- Sie haben jederzeit den Maschinenstatus und die Einstellungen im Blick, um für die optimale Effizienz zu
- Der einzigartige Develon Jog-Shuttle-Schalter gestattet die einfache und präzise Steuerung aller
- Dank äußerst präzise ansprechender und mühelos bedienbarer Joysticks können Sie sicher, flüssig und souverän
- Die Proportional-Rändelradshalter an den Joysticks lassen sich je nach Vorliebe des Fahrers horizontal oder vertikal montieren, um eine optimale Steuerung hydraulischer Anbaugeräte zu gewährleisten



4 ARBEITSMODI UND 4 LEISTUNGSMODI + PRIORITÄTSSTEUERUNG FÜR AUSLEGERBEWEGUNG/SCHWENKUNG

Je nach Bedarf wird die erforderliche Leistung bereitgestellt und gleichzeitig der Kraftstoffverbrauch minimiert:

- 1-Weg-Modus, 2-Wege-Modus, Grabmodus und Hubmodus
- Power Plus-Modus, Power-Modus, Standard-Modus, Economy-Modus
- Mit der Prioritätssteuerung für Auslegerbewegung/Schwenkung können Sie Betriebsarten mit nur einer Taste steuern. Dies gestattet einen komfortableren und produktiveren Betrieb, der sich für verschiedene Arbeitsumfelder optimieren lässt

AUSLEGER-PRIORITÄTSMODUS

Hydraulikleistung

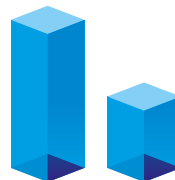

Auslegerzylinder Schwenkvorrichtung



SCHWENK-PRIORITÄTSMODUS

Hydraulikleistung



Auslegerzylinder Schwenkvorrichtung

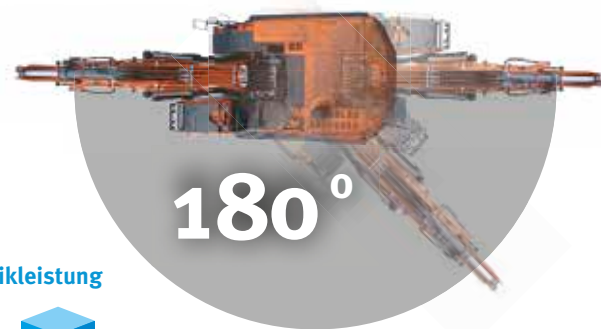

EINFACHE WARTUNG MAXIMALE BETRIEBSZEITEN



KOMPRESSOR

Die Druckluftpistole in Ihrer Kabine hilft Ihnen dabei, eine saubere und angenehme Umgebung beizubehalten.



BREITE
520 mm

BREITER LAUFSTEG

Ein 520 mm breiter Laufsteg erleichtert die Wartung.

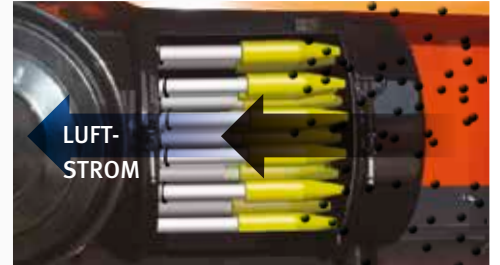
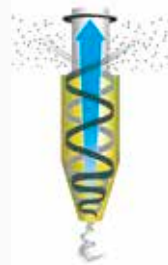

HOCHLEISTUNGSLUFTFILTER

Ein zweistufiger Luftfilter schützt den Motor vor Staub- und Verunreinigungspartikeln – dies vermeidet Stillstandszeiten und erleichtert die Wartung.

LÜFTER MIT LAUFRICHTUNGSWECHSEL

- Die Drehrichtung des Kühllüfters kann umgekehrt werden.
- Dadurch kann der Staub zur Zeit- und Arbeitseinsparung leicht vom Kühler und Ölkühler weggeblasen werden.

ZENTRALES KRAFTSTOFF-FILTERSYSTEM

Wasserabscheider, Kraftstoff-Vorfilter und Hauptfilter wurden zur Erhöhung der Motorlebensdauer und Vermeidung von Maschinenausfällen zusammen gruppiert. Die einfache Zugänglichkeit an einem Ort erleichtert die Maschineninspektion und -wartung.

ELEKTRISCHE KRAFTSTOFF-FÖRDERPUMPE (ETP)

Dieser Schalter kann zum einfachen Nachfüllen von Kraftstoff in Ihrer Maschine nach ihrer Inspektion oder Reparatur eingesetzt werden.

SCHMIERAUTOMATIK (AGS)

Die neue Schmierautomatikeinrichtung trägt zur entscheidenden Reduzierung der Wartungszeit bei und verhindert unerwartete Stillstandszeiten.



TECHNISCHE DATEN

MOTOR

Der Dieselmotor vom Typ Perkins 2806J zeichnet sich durch überragende Leistung und Wirtschaftlichkeit aus und erfüllt vollständig die neueste Stufe-V-Abgasnorm. Zum Erzielen einer optimalen Maschinenleistung nutzt der Motor Hochdruckeinspritzdüsen, einen Luft-Luft-Ladeluftkühler und elektronische Motorsteuerungen. 4-Takt-wassergekühlt, Turbolader mit Turbinengeometrie, Dieseloxydationskatalysator (DOC), selektive katalytische Reduktion (SCR) und Dieselpartikelfilter (DPF).

Modell

Perkins 2806J

Zylinderzahl

6

Nennleistung bei 2000 U/min

ISO 14396, brutto 469 kW (629 PS)

Max. Drehmoment bei 1300 U/min

301,1 kgf/m

Leerlaufdrehzahl (niedriger/hoher Bereich)

700 - 1800 U/min

Hubraum

18100 cm³

Bohrung x Hub

145 mm x 183 mm

Anlasser

24 V / 9 kW

Batterien – Lichtmaschine

2 x 12 V, 200 Ah - 24 V, 115 A

Luftfilter

Doppel-Luftfilter mit zweistufiger Filterung

UNTERWAGEN

Extrem robuste Bauweise – aus hochwertigem und strapazierfähigem Material, mit vollständig geschweißten Strukturen zur Stressreduzierung.

- Lebensdauer geschmierte Laufrollen
- Leiträder und Antriebsritzeln mit schwimmenden Dichtungen montiert
- Kettenglieder aus induktionsgehärteter Legierung mit Doppelprofil
- Wärmebehandelte Verbindungsbolzen
- Hydraulische Ketteneinstellvorrichtung mit stoßdämpfendem Spannmehanismus

Obere Rollen (Standard-Kettenstege)

3

Untere Rollen

9

Anzahl der Kettenglieder und Kettenstege pro Seite

51

Gesamtkettenlänge

6370 mm

HYDRAULIKSYSTEM

Das e-EPOS (Electronic Power Optimising System) ist das Gehirn des Baggers – es minimiert den Kraftstoffverbrauch und optimiert die Effizienz des Hydrauliksystems unter allen Einsatzbedingungen. Zur Harmonisierung des Betriebs von Motor und Hydraulik ist das e-EPOS über einen Datenübertragungskanal an das Motorsteuergerät (ECU) angeschlossen.

- Die Hydraulik ermöglicht den unabhängigen oder kombinierten Betrieb
- 2 Fahrgeschwindigkeiten bieten entweder ein erhöhtes Drehmoment oder eine hohe Fahrgeschwindigkeit
- Kraftstoffeinsparung durch Cross-Sensing-Pumpensystem
- Automatische Geschwindigkeitsminderung
- 4 Arbeitsmodi und 4 Power-Modi
- Regelung der Durchflussmenge der Zusatzhydraulikkreise per Tastendruck
- Computergestützte Pumpenleistungssteuerung

Hauptpumpen

3 Axialkolbenpumpen mit variablem Hub

Maximaler Förderstrom bei 1800 U/min 3 x 523 l/min

Vorsteuerpumpe

Zahnradpumpe

Maximaler Förderstrom bei 1800 U/min 60 l/min

Druckbegrenzungsventileinstellungen

Arbeitsgruppe 360 bar (367 kgf/cm²)

Fahrt 368 bar (375 kgf/cm²)

Schwenkkreis 294 bar (300 kgf/cm²)

Vorsteuerkreis 200 bar (28 kgf/cm²)

HYDRAULIKZYLINDER

Kolbenstangen und Zylinderkörper aus hochfestem Stahl. Stoßdämpfungsmechanismus in allen Zylindern integriert: erschütterungsfreier Betrieb und längere Lebensdauer der Kolben.

Zylinder	Stückzahl	Bohrung x Kolbenstangendurchmesser x Hub (mm)
Ausleger	2	215 x 150 x 1905
Löffelstiel	1	240 x 170 x 2020
Löffel	1	210 x 145 x 1530

KABINE

Für eine optimale Temperatur- und Luftfeuchtigkeitsregelung sind Klimaanlage und Heizung integriert. Ein automatisch geregelter Lüfter liefert die druckbeaufschlagte und gefilterte Kabinenluft, die über mehrere Schächte in der gesamten Kabine verteilt wird. Der verstellbare, beheizbare und luftgefederte Fahrersitz hat einen integrierten Sicherheitsgurt. Der ergonomische Sitz und die Joystick-Konsole können unabhängig voneinander auf die Bedürfnisse des Fahrers eingestellt werden.

A-gewichteter Emissions-Schalldruckpegel an der Fahrerposition, LpAd (ISO 6396:2008)

72 dB(A)

A-gewichteter Schalldruckpegel, LWAd (2000/14/EC)

110 dB(A)

SCHWENKMECHANISMUS

Der Schwenkmechanismus verwendet 2 Axialkolbenmotoren, die zum Erzielen eines maximalen Drehmoments ein 2-stufiges Planetenuntersetzungsgetriebe im Ölbad antreiben.

- Schwenklager: Die einzigartige Konstruktion mit kreuzweise angeordneten Lagern sorgt für bessere Kraftverteilung und längere Lebensdauer
- Internes Zahnstangengetriebe in Schmiermittelbad

Max. Schwenkgeschwindigkeit

6,1 U/min

Max. Schwenkmoment

31850 kgf·m

FÜLLMENGEN

Kraftstofftank	1100 l
Kühlsystem (Kühler)	105 l
Hydraulikölbehälter	880 l
Motoröl	65 l
Schwenkmotor	2 × 8 l
Fahrertrieb	2 × 25 l

FAHREN

Jede Kette wird von einem unabhängigen Axialkolbenmotor mit hohem Drehmoment über ein Planetengetriebe angetrieben. Zwei Hebel/Fußpedale sorgen für eine reibungslose Fahrt, bei Bedarf mit gegenläufigem Betrieb. Das Kettenfahrwerk schützt Fahrmotor, Bremse und Planetengetriebe. Die Mehrfachscheibenbremsen werden federbetätigt und hydraulisch gelöst.

Fahrgeschwindigkeit (niedriger/hoher Bereich)

2,6 - 4,5 km/h

Maximale Traktion

60,6 t

Maximale Steigfähigkeit

70% / 35°

GEWICHT

	Kettenstegbreite (mm)	Maschinengewicht (t)	Bodendruck (kgf/cm ²)
Doppelprofil	650 (Standard)	97,0	1,37
	750	97,6	1,19
	900	99,5	1,01

GEWICHT DER KOMPONENTEN

Element	Einheit	Gewicht	Anmerkung
Oberwagen ohne Frontausrüstung	kg	32870	Einschl. Gegengewicht
Untergarten	kg	14150	
Gegengewicht	kg	12700	
Frontausrüstung	kg	15800	Normenbasiert
Ausleger	mm kg	7250/8400 10230/10740	einschl. Buchsen
Löffelstiel	mm kg	2900/3700 5590/5825	einschl. Buchsen

TECHNISCHE DATEN

LÖFFEL

Löffeltyp	Kapazität (m ³) SAE	Breite (mm)		Gewicht (kg)	Reißkräfte (ISO) (STD./OPT.) (Tonnen)
		Mit Seitenschneider	Ohne Seitenschneider		
S-Klasse	5,4	1940	1940	5214	42,96/48,2
	6,8	2320	2320	5723	

S-KLASSE-LÖFFEL

Der S-KLASSE (SEVERE DUTY)-LÖFFEL wurde für den Massenaushub in schweren Bergbau- und Steinbrucharwendungen bei Materialien hoher Dichte unter Verwendung hochfester und abriebbeständiger Werkstoffe konzipiert.

Leistungsmerkmale und Vorteile

- 2 verschiedene Baugrößen sind erhältlich.
- Ein diamantförmig abgekanteter Bereich gewährleistet zusätzliche Stabilität.
- Eine überlappende Platte schützt die Lippenplatte und erhöht die Festigkeit.
- Eine optimierte Form sorgt für hohes Eindringvermögen und größere Rückenfreiheit.
- Größere Füllmenge durch tiefes Profil.
- Größere Grableistung durch geringen Spitzenradius.
- Die optimierte Konstruktion der Develon SD-Originalzinken (SD = „Severe Duty“ für extreme Einsatzfälle) sorgt für Langlebigkeit und Produktivität.
- Anschraubbare doppelseitige Abdeckungen bieten mehr Schutz und höhere Lebensdauer in schweren Anwendungsfällen.
- Bereich mit Abriebbelag und Unterteil.
- Qualitativ hochwertiges Material verbessert die Langlebigkeit.
- Sagenhaft robuste Lippenplatte aus 500HBN.
- Höhere Abriebfestigkeit mit 400HBN.



- Hochfester Stahl
- Extrem abriebfester Stahl

Klassifikation	Modellbezeichnung	Breite (mm)	Füllmenge (m ³)	Lippenplatte (mm)
DX1000LC-7	Löffelbaugruppe; 5,4 m ³	1940	5,4	70
	Löffelbaugruppe; 6,8 m ³	2320	6,8	70

HYDRAULIKHAMMER

Speziell für Zerkleinerungs- und Abbrucharbeiten konzipiert. Develon hat, um der Originalfunktion des Hydraulikhammers so treu wie möglich zu bleiben, die Stoßkraft und Langlebigkeit optimiert, und bietet dabei gleichzeitig hohen Kundenkomfort und eine einfache Wartung.

Leistungsmerkmale und Vorteile

- Für Beton bewährtes Funktionsprinzip (mit Öl- und Gasunterstützung)
- Leerschlag-Blassystem
- Duale Drehzahlregelung
- Wettbewerbsfähige Komponentenanzahl
- Hochbelastbare Konstruktion der Haupthalterung
- Maximierte Lebensdauer von Dämpfern und Verschleißplatte
- Zentrales Schmiersystem (Option)

HYDRAULIC BREAKER

Designed for mainly focus on
 to increase power, enhance dur-
 ability in order to be faithful















Modell- bezeichnung	Betriebsgewicht (kg)	Meißel- durchmesser (mm)	Betriebsdruck (bar)	Durchfluss (l/min)		Frequenz	
				Min.	Max.	Hohe Schlagzahl	Niedrige Schlagzahl
DXB1000	10070	245	165 x 185	410	530	360 - 470	360 - 470

HUBKRÄFTE

OHNE LÖFFEL

(EINHEIT: 1000 KG)

A	4,5 m		6,0 m		7,5 m		9,0 m		10,5 m		Max. Reichweite		
B													A

Ausleger 7,25 m • Löffelstiel 2,9 m • Raupensegment 650 mm • Gegengewicht 12,76 t

10,5 m												19,98 *	19,98 *	6,40
9,0 m						21,16 *	21,16 *					17,95 *	17,95 *	7,90
7,5 m						21,36 *	21,36 *					17,12 *	17,12 *	8,91
6,0 m				26,69 *	26,69 *	22,77 *	22,77 *	20,63 *	19,84			16,94 *	16,94 *	9,57
4,5 m				30,62 *	30,62 *	24,73 *	24,73 *	21,48 *	19,26			17,25 *	16,35	9,96
3,0 m				34,06 *	33,81	26,63 *	24,38	22,42 *	18,64			18,06 *	15,64	10,10
1,5 m				35,83 *	32,51	27,90 *	23,51	23,05 *	18,13			19,47 *	15,55	10,02
0,0 m				35,76 *	31,96	28,14 *	23,02	22,94 *	17,83			20,80 *	16,12	9,70
-1,5 m	43,15 *	43,15 *	34,02 *	31,92	27,04 *	22,91	21,42 *	17,87				20,89 *	17,57	9,13
-3,0 m	37,87 *	37,87 *	30,36 *	30,36 *	23,91 *	23,25						20,57 *	20,57	8,23
-4,5 m	29,38 *	29,38 *	23,41 *	23,41 *								19,02 *	19,02 *	6,89

Ausleger 7,25 m • Löffelstiel 2,9 m • Raupensegment 750 mm • Gegengewicht 12,76 t

10,5 m												19,98 *	19,98 *	6,40
9,0 m						21,16 *	21,16 *					17,95 *	17,95 *	7,90
7,5 m						21,36 *	21,36 *					17,12 *	17,12 *	8,91
6,0 m				26,69 *	26,69 *	22,77 *	22,77 *	20,63 *	19,96			16,94 *	16,94 *	9,57
4,5 m				30,62 *	30,62 *	24,73 *	24,73 *	21,48 *	19,39			17,25 *	16,46	9,96
3,0 m				34,06 *	34,03	26,63 *	24,54	22,42 *	18,76			18,06 *	15,74	10,10
1,5 m				35,83 *	32,73	27,90 *	23,67	23,05 *	18,25			19,47 *	15,65	10,02
0,0 m				35,76 *	32,17	28,14 *	23,17	22,94 *	17,96			20,80 *	16,23	9,70
-1,5 m	43,15 *	43,15 *	34,02 *	32,13	27,04 *	23,07	21,42 *	18				20,89 *	17,69	9,13
-3,0 m	37,87 *	37,87 *	30,36 *	30,36 *	23,91 *	23,4						20,57 *	20,57 *	8,23
-4,5 m	29,38 *	29,38 *	23,41 *	23,41 *								19,02 *	19,02 *	6,89



Ausleger 8,4 m • Löffelstiel 3,7 m • Raupensegment 750 mm • Gegengewicht 12,76 t

10,5 m								15,25 *	15,25 *			14,63 *	14,63 *	9,06
9,0 m								17,95 *	17,95 *			13,90 *	13,90 *	10,17
7,5 m						20,71 *	20,71 *	18,47 *	18,47 *	17,01 *	15,53	13,63 *	13,63 *	10,96
6,0 m						22,52 *	22,52 *	19,41 *	19,41 *	17,35 *	15,18	13,67 *	12,87	11,50
4,5 m						24,49 *	24,49 *	20,48 *	18,75	17,86 *	14,69	14,00 *	12,00	11,83
3,0 m						26,09 *	23,34	21,41 *	17,91	18,30 *	14,19	14,64 *	11,53	11,95
1,5 m						26,88 *	22,31	21,92 *	17,22	18,47 *	13,76	15,63 *	11,42	11,88
0,0 m						26,68 *	21,71	21,80 *	16,76	18,16 *	13,46	15,67 *	11,67	11,62
-1,5 m			31,29 *	30,12	25,46 *	21,48	20,88 *	16,55	17,09 *	13,36		15,37 *	12,36	11,14
-3,0 m	33,04 *	33,04 *	28,04 *	28,04 *	23,16 *	21,56	18,91 *	16,61				14,81 *	13,68	10,43
-4,5 m	27,13 *	27,13 *	23,42 *	23,42 *	19,41 *	19,41 *	15,18 *	15,18 *				13,70 *	13,70 *	9,41
-6,0 m			16,64 *	16,64 *	13,05 *	13,05 *						11,34 *	11,34 *	7,98

Ausleger 8,4 m • Löffelstiel 3,7 m • Raupensegment 900 mm • Gegengewicht 12,76 t

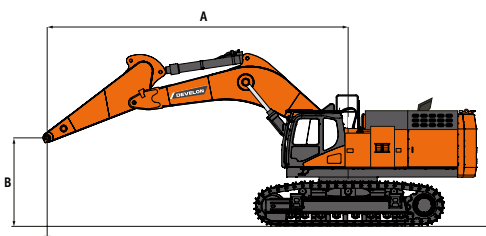
10,5 m								15,25 *	15,25 *			14,63 *	14,63 *	9,06
9,0 m								17,95 *	17,95 *			13,90 *	13,90 *	10,17
7,5 m						20,71 *	20,71 *	18,47 *	18,47 *	17,01 *	15,73	13,63 *	13,63 *	10,96
6,0 m						22,52 *	22,52 *	19,41 *	19,41 *	17,35 *	15,38	13,67 *	13,05	11,50
4,5 m						24,49 *	24,49 *	20,48 *	18,99	17,86 *	14,89	14,00 *	12,17	11,83
3,0 m						26,09 *	23,64	21,41 *	18,15	18,30 *	14,39	14,64 *	11,7	11,95
1,5 m						26,88 *	22,62	21,92 *	17,46	18,47 *	13,96	15,63 *	11,6	11,88
0,0 m						26,68 *	22,01	21,80 *	17,00	18,16 *	13,66	15,67 *	11,85	11,62
-1,5 m			31,29 *	30,53	25,46 *	21,78	20,88 *	16,79	17,09 *	13,56		15,37 *	12,55	11,14
-3,0 m	33,04 *	33,04 *	28,04 *	28,04 *	23,16 *	21,87	18,91 *	16,85				14,81 *	13,88	10,43
-4,5 m	27,13 *	27,13 *	23,42 *	23,42 *	19,41 *	19,41 *	15,18 *	15,18 *				13,70 *	13,70 *	9,41
-6,0 m			16,64 *	16,64 *	13,05 *	13,05 *						11,34 *	11,34 *	7,98



 : Nennleistung über die Front.
 : Nennleistung über die Seite bzw. 360°.

- Hubkräfte gemäß ISO 10567:2007(E).
- Lastpunkt befindet sich am Ende des Löffelstiels.
- * = Die Nennlasten basieren auf der hydraulischen Leistung.
- Die angegebenen Nennlasten überschreiten 75 % der Kippplast bzw. 87 % der hydraulischen Hubkraft nicht.
- Zur Berechnung der Hubkraft mit Löffel wird das tatsächliche Gewicht des Löffels von den Werten subtrahiert.
- Die angegebenen Konfigurationen müssen nicht zwangsläufig die Standardausrüstung der Maschine wiedergeben.

ABMESSUNGEN

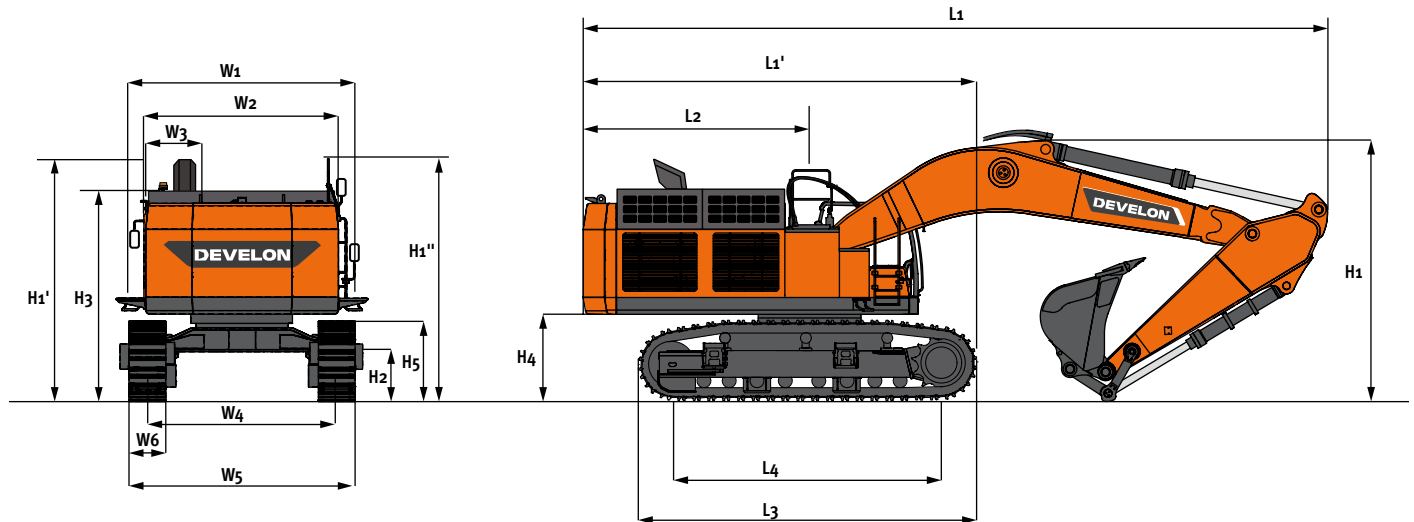

ABMESSUNGEN

		Einheit	Monoausleger	
Auslegerlänge		mm	7250	8400
Löffelstiellänge		mm	2900	3750
Löffelvolumen (SAE)		m³	6,8	5,4
L1	Gesamtlänge	mm	13800	14550
H1	Gesamthöhe	Ausleger	mm	5090
		Schlauch	mm	5150
		Kabine	mm	3615
		Hand-/Sicherheitsgeländer	mm	4175
W1	Gesamtbreite (Versand)	mm	3440	
	Heckschwenkradius	mm	4620	
H2	Bodenfreiheit	mm	*860	
L2	Abstand hinteres Ende	mm	4565	
W2	Oberwagenbreite	mm	*** 3410/4450	
W3	Kabinenbreite	mm	1010	
H3	Höhe über Motorhaube	mm	3785	
H4	Lichte Höhe bis Gegengewicht	mm	*1560/1615	
H5	Kettenhöhe	mm	*1350/1405	
L3	Kettenlänge	mm	6341	
L4	Turasabstand	mm	5100	
W5	Unterswagenbreite (ohne Stufe)	mm	** 3440/4200	
	Unterswagenbreite (inkl. Stufe)	mm	** 3732/4492	
W6	Kettenstegbreite	mm	650	
	Stegplattenhöhe	mm	52	

* ohne Kettensteg
 ** eingefahren/ausgefahren
 *** ohne/mit Laufsteg

ARBEITSBEREICH

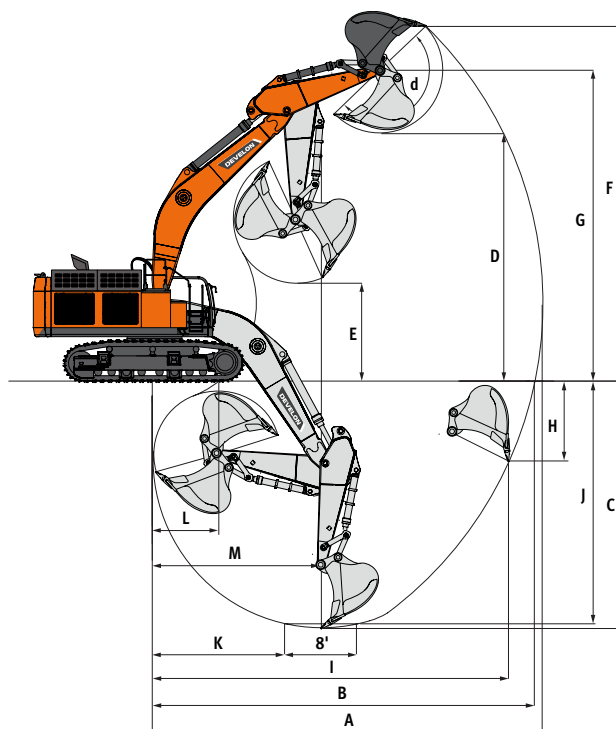

ARBEITSBEREICH

	Einheit	Monoausleger	
Auslegerlänge	mm	7250	8400
Löffelstiellänge	mm	2900	3750
Löffelvolumen (SAE)	m³	6,8	5,4
A Max. Grabreichweite	mm	12430	14275
B Max. Grabreichweite (Boden)	mm	12110	14000
C Max. Grabtiefe	mm	7260	8795
D Max. Ladehöhe	mm	8100	9440
E Min. Ladehöhe	mm	3910	4210
F Max. Grabhöhe	mm	12425	13840
G Max. Löffelbolzenhöhe	mm	10515	11862
H Max. vertikale Wandtiefe	mm	2965	4470
I Max. Radius (vertikal)	mm	10995	12265
J Max. Grabtiefe (2440 mm)	mm	7110	8665
K Min. Radius (2440 mm)	mm	4410	5290
L Min. Grabreichweite	mm	1970	3365
M Min. Schwenkradius	mm	5345	6295
d Löffelwinkel	°	145,3	143,8

REISSKRÄFTE (ISO)

	Einheit	Monoausleger	
Auslegerlänge	mm	7250	8400
Löffelstiellänge	mm	2900	3750
Löffelvolumen (SAE)	m³	6,8	5,4
LÖFFEL	t	42,96	48,2
LÖFFELSTIEL	t	40,8	36,73

SERIEN- UND SONDERAUSRÜSTUNG

● Serienausr. ○ Sonderausr.

Motor

- Perkins 2806J, Stufe-V-konform, mit SCR-, DOC- und DPF-Abgasnachbehandlung, wassergekühlter Dieselmotor mit Turbolader mit Ladedruckregelventil und Luft-Luft-Ladeluftkühler

Hydrauliksystem

- Ölrückführung für Ausleger und Löffelstiel
- Rückschlagventile für Ausleger und Löffelstiel
- Schockabsorber-Ventile für Schwenkmechanismus
- Freie Anschlüsse (Regelventil)
- Zwei-Wege-Zusatzhydraulik- und Hammerleitung (mit Pedal- und Joystick-Steuerung)
- Hydraulikleitungen für Rotationswerkzeug (Pero)

Kabine und Innenraum

- Schallsolierte Druckkabine mit CabSus-Aufhängung
- Verstellbarer, luftgefederter Sitz mit Kopfstütze und verstellbaren Armlehnen
- Klimaanlage und Heizung
- Hochziehbare Frontscheibe und abnehmbare untere Frontscheibe
- Scheibenwischer mit Intervallschaltung
- Regenschutz
- Sonnenblende
- Sonnendach
- Joystick-Hebel mit 3 Schaltern
- DEVELON Smart Touch 8-Zoll-Touchscreen, All-in-one-Display
- 2 Betriebsarten und 2 Arbeitsmodi
- Elektrische Hupe
- Deckenleuchte
- Getränkehalter
- Verschiedene Staufächer (z. B. Dokumentenhalter unter dem Sitz)
- Staufächer (Werkzeuge usw.)
- Lunchbox mit Aufwärm- und Kühlfunktion
- Ebener, geräumiger, leicht zu reinigender Boden
- Schlüsselloser Start (Develon Smart Key) und Türverriegelung/-entriegelung per Fernbedienung
- Motor-/Getriebe-Drehzahlregler
- Zusätzliche 12-V-Steckdose
- Serielle Datenkommunikationsschnittstelle für Notebook
- Funkfernbedienung mit Ein-/Aus-Schalter
- Radio + MP3 (Stereo) mit Bluetooth-Streaming
- Unterer Wischer

Sicherheit

- Große Handläufe und breite Tritte
- Rutschfeste Convex-Metallbleche
- Sicherheitsgurt
- Hydraulik-Sicherheitsperrhebel
- Sicherheitsglas
- Hammer für Notausstieg
- Rechter und linker Rückspiegel
- Seitenspiegel
- Batterieschutzabdeckung
- Motorüberhitzungsschutz
- Motor-Wiederstartverhinderung
- Rundumleuchte
- Überlastmelder
- Alle Beleuchtungen in LED-Ausführung: 5 Leuchten am Oberwagen, 2 am Ausleger, 6 an der Kabine
- 360°-Rundumsicht-Kamera (AVM)
- FOGS-Kabinendachschutz (ISO 10262)
- Schutzvorrichtungen oben und unten an der Frontscheibe

Sonstige

- Ausleger 7250 mm – Löffelstiel 2900 mm – Gegengewicht 12760 kg
- DEVELON Fleet Management Web (Telematiksystem)
- Doppel-Luftfilter mit zweistufiger Filterung
- Wasserabscheider
- Kraftstofffilter
- Staubfilter für Kühler/Ölkühler
- Hydrauliköltank-BelüftungsfILTER
- Selbstdiagnosefunktion
- Lichtmaschine (24 V, 115 A) - Batterie (2 × 12 V, 200 Ah)
- Automatisches Schmiersystem
- Fahr- und Schwenkalarm
- Betankungspumpe
- Zusatzspiegel
- 8400 mm langer Ausleger
- 3750 mm langer Löffelstiel
- Develon-Löffel: umfangreiches Sortiment an Universal-, Hochleistungs- und Felslöffeln
- Hydraulikleitungen für Schnellkupplungen
- Zusätzlicher Filter für Hammerleitung
- Doppelter Pumpendurchsatz
- Geradeausfahrpedal
- Kompressor

Unterwagen

- Hydraulische Ketteneinstellvorrichtung
- Kettenschützer
- Geschmierte, versiegelte Kettenglieder
- 650 mm Bodenplatten mit Doppelprofil
- 750 mm und 900 mm Kettenglieder mit Doppelprofil

Liste der Anbaugeräte

- Develon S-Klasse PLUS-Löffel (weiches Gestein), Breite 2420 mm, Volumen 6,80 m³, 5 Severe Duty-Zähne
- Develon S-Klasse PLUS-Löffel (weiches Gestein), Breite 2040 mm, Volumen 5,40 m³, 5 Severe Duty-Zähne

EINSATZORT MANAGEMENT

ARBEITSEFFIZIENZ MANAGEMENT

VORBEUGENDE WARTUNG

PROAKTIVE WARTUNG

BETRIEBSTENDENZ

Gesamtbetriebsstunden und Betriebsstunden nach Modus

KRAFTSTOFFEFFIZIENZ*

Kraftstoffpegel und -verbrauch

ORT

GPS und Geo-Fence

BERICHTE

Einsatzbericht und Nutzung

WARNUNG UND ALARM

Erkennt Maschinenwarnungen, Antennenabtrennung und Geo/Time-Fence

FILTER- UND ÖLMANAGEMENT

Anzeige vorbeugender Wartungsmaßnahmen, nach Auswechselzyklen aufgeschlüsselt



TELEMATIKANSCHLUSS

Ein Terminalgerät wird installiert und an eine Maschine angeschlossen, um Maschinendaten abzurufen.

TELEKOMMUNIKATION

Develon bietet eine Dual-Modus-Kommunikation (Mobiltelefon, Satellit) für eine maximale Kommunikationsabdeckung.

DEVELON FLEET MANAGEMENT WEB

Benutzer können den Maschinenstatus via DEVELON Fleet Management Web überwachen.

OPTIONALE ANBAUGERÄTE

Ein breites Angebot an Anbaugeräten für Ihren Develon-Bagger.
Mit Ihrer Entscheidung für unsere Anbaugeräte erhalten Sie maximale Leistung und einen sorglosen Einsatz.



**DEVELON H-KLASSE-LÖFFEL
(ERDARBEITEN)**



**DEVELON G-KLASSE-LÖFFEL
(ECONOMY)**



RÄUMLÖFFEL



**DEVELON S-KLASSE-LÖFFEL
(WEICHES GESTEIN)**



**SCHNELLWECHSLER MIT
BOLZENBEFESTIGUNG**



DEVELON SCHROTTGREIFER



**DEVELON X-KLASSE-LÖFFEL
(GESTEIN ALLER ART)**



**DEVELON HB-HB-
HYDRAULIKHÄMMER**



DEVELON SORTIERGREIFER





www.agfbs.ch / Tel. 055 286 12 86

Powered by Innovation

MEHR ENTDECKEN:
DX1000LC-7



DEVELON

HD Hyundai Infracore Europe s.r.o.
IBC - Pobřežní 620/3, 186 00 Praha 8-Karlín
Czech Republic

©2023 DEVELON D4601062-DE (07-23)

Bestimmte technische Daten basieren auf technischen Berechnungen und sind keine tatsächlichen Messungen. Technische Daten dienen nur zu Vergleichszwecken und können sich ohne vorherige Ankündigung ändern. Die technischen Daten für Ihr individuelles Develon-Gerät können aufgrund von normalen Abweichungen bei Konstruktion, Fertigung, Betriebsbedingungen und anderen Faktoren variieren. Bilder von Develon-Maschinen zeigen nicht unbedingt die Standardausrüstung.