

# BODENSTÄNDIGE LEISTUNGSTRÄGER

Die Radlader 5075/5085/5095



**KRAMER**  
*on the safe side*



## Mehr Ausstattung, mehr Leistung

Entdecken Sie die allradgelenkten Radlader in der 4- bis 5-Tonnen-Klasse

Die Radlader eignen sich durch die Kombination von Wendigkeit und Leistung optimal für den Einsatz in kleinen und großen Baugewerben. Neben der Motorisierung und den damit einhergehenden Leistungsparametern wurde ebenfalls die Serienausstattung und der Optionsumfang speziell auf die Bedürfnisse der Bauwirtschaft ausgelegt. Abgerundet wird das Produktangebot durch Sicherheit, Komfort und Optionsvielfalt sowie einer attraktiven Auswahl an Anbaugeräten, die einen ganzjährigen Einsatz ermöglichen.



## Mit Kramer auf der sicheren Seite

Die traditionsreiche Marke Kramer ist seit vielen Jahren im Markt etabliert und steht dabei ganz besonders für einen Wert: **Sicherheit**. Die hohe Qualität der innovativen Maschinen ist dabei nur ein Aspekt. Auch als Unternehmen ist Kramer eine sichere Wahl für Kunden und Händler, da die Erfahrung und Innovationskraft des Unternehmens für Investitions- und Zukunftssicherheit sorgt. Kurzum – mit Kramer ist man stets auf der sicheren Seite: „**Kramer – on the safe side!**“

➔ **ON THE SAFE SIDE**

## Inhaltsverzeichnis

### Fahrzeugaufbau

Ungeteilter Fahrzeugrahmen  
Vorteile auf einen Blick  
Lenkungsarten

**04**

### Maschinenkomponenten und Zubehör

Anbaugeräte, Schnellwechsler  
Hydraulik  
Ladeanlagen

**08**

### Maschinen-Highlights auf einen Blick

Motoren  
Fahrtrieb  
Hydraulik

**12**

### Kabinenkonzept

Aufbau  
Ausstattung  
Bedienelemente

**14**

### Antriebsstrang und Bereifung

Motoren  
Fahrtrieb  
Reifenprofile

**16**

### Technische Daten und Abmessungen

**22**

Betriebs- und Leistungsdaten	5075	5085	5095
Motorleistung [kW]	55,4	55,4	55,4
Schaufelinhalt [m³]	0,75	0,85	0,85
Schaufelkipplast [kg]	3.400	3.700	3.800
Stapelnutzlast S=1,25 [kg]	2.000	2.250	2.350
Betriebsgewicht [kg]	4.200	4.610	4.714

Betriebs- und Leistungsdaten	5075L	5085L	5095L
Motorleistung [kW]	55,4	55,4	55,4
Schaufelinhalt [m³]	0,75	0,85	0,85
Schaufelkipplast [kg]	3.300	3.050	3.150
Stapelnutzlast S=1,25 [kg]	1.900	1.900	2.000
Betriebsgewicht [kg]	4.290	4.693	4.800

# Warum teilen was zusammen gehört?

## Kramer – Ein einzigartiges System

Die Marke Kramer steht für allradgelenkte Radlader, Teleskopradlader und Teleskoplader mit extremer Wendigkeit, Geländegängigkeit und hoher Effizienz. Dank dem bewährten ungeteilten Fahrzeugrahmen überzeugen die Radlader mit ihrer hohen Standsicherheit.

Durch diesen speziellen Fahrzeugaufbau gibt es keinerlei Schwerpunktverschiebung durch Lenkbewegungen. Aufgrund der Achsschenkellenkung bewegen sich beim Lenken nur die Räder. Somit ist selbst bei engen Kurvenradien, in unebenem Gelände eine maximale Nutzlast und eine hohe Standsicherheit gegeben.

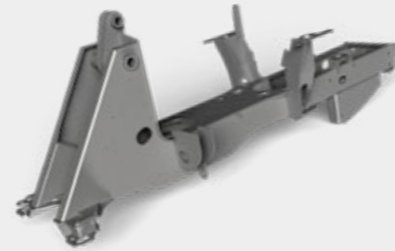

## Die Vorteile auf einen Blick

### Hohe Standsicherheit

Die Radlader sind mit einem ungeteilten Rahmen konstruiert, der Schwerpunktverschiebungen selbst bei vollem Lenkeinschlag verhindert. Dadurch überzeugen die Fahrzeuge mit hoher Standsicherheit – und das auch in unebenem Gelände.

### Enorme Wendigkeit

Die Allradlenkung und Lenkeinschläge von jeweils 40 Grad an Vorder- und Hinterachse ermöglichen ein hohes Maß an Wendigkeit. So manches Lenkmanöver wird dadurch überflüssig und Verfahr- und Taktzeiten verkürzen sich.

### Konstante Nutzlast

Der ungeteilte Rahmen verhindert, dass sich der Abstand zwischen Kontergewicht und Ladeanlage verändert. Das Resultat: konstante Hebelverhältnisse, die das Arbeiten in allen Lastsituationen sicher machen. Dabei bleibt die Nutzlast unabhängig vom Lenkwinkel immer gleich.

### Ungeteilter Rahmen für hohe Standsicherheit ...

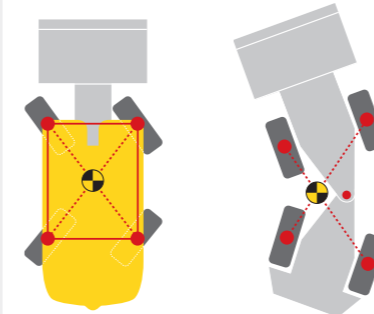

... ohne Schwerpunktverschiebung.

### Wenden in einem Zug mit Allradlenkung ...

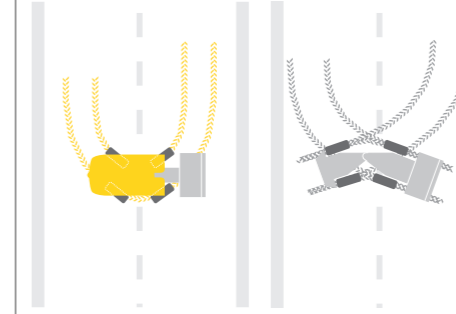

... statt zeitraubendem Manövrieren mit Knickgelenk.

### Konstante Hebelverhältnisse für konstante Nutzlast

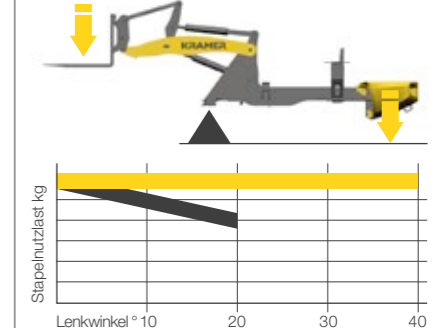

■ Kramer  
■ Wettbewerber (knickgelenkt)

## Flexibilität im Einsatz

### Für jede Anwendung die richtige Lenkungsart

Der ungeteilte Fahrzeugrahmen bildet die Grundlage für drei verschiedene Lenkungsarten. Der Nutzen und die Einsatzmöglichkeit eines Radladers werden von seinem Konstruktionsprinzip bestimmt. Die alles entscheidende Rolle spielt dabei das Lenksystem.

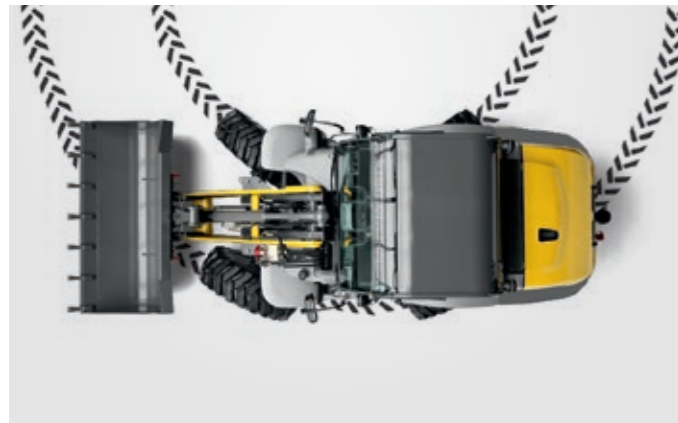

#### Allradlenkung

- 2 x 40 Grad Lenkeinschlag an Vorder- und Hinterachse sorgen für schnelle Arbeitsspiele
- optimierte Fahrwege
- geringer Platzbedarf



#### Vorderachslenkung (Option)

- sichere und gewohnte Straßenfahrt bei hoher Geschwindigkeit
- einfache Führung von Sonderanbaugeräten
- gewohntes Lenksystem
- ideal für Anhängerbetrieb

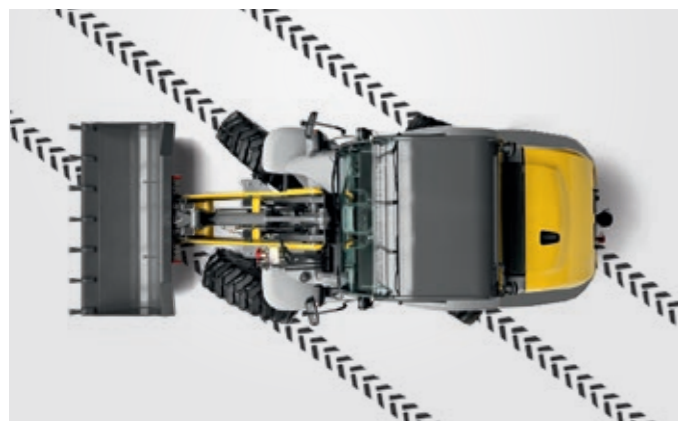

#### Hundeganglenkung (Option)

- Manövrieren auf engstem Raum
- präzises Positionieren unter engsten Verhältnissen
- Bewegen von Sonderanbaugeräten
- einfaches Wegfahren von Wänden und Gräben



Allradlenkung besonders wendig bei eingeschränkten Platzverhältnissen



Hundeganglenkung für präzise Positionierung



Vorderachslenkung für erhöhte Sicherheit bei schnellen Transportfahrten

# Vielfältige Aufgaben













## Immer die passenden Anbaugeräte

Ganz egal welche Herausforderung Ihre Anwendung für Sie bereithält: Mit den verschiedenen Anbaugeräten behalten Sie die Lage stets im Griff. Dank des hydraulischen Schnellwechselsystems passen Sie Ihren Kramer Radlader im Handumdrehen jeder Situation an. Standardanbaugeräte können sogar in weniger als 10 Sekunden gewechselt werden.

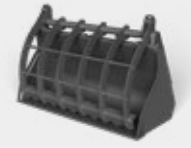
Welches Anbaugerät Sie benötigen, entscheiden Sie selbst ganz nach Ihrem Bedarf. Mehr zu unseren Anbaugeräten erfahren Sie hier: [www.kramer.de/Anbaugeräte](http://www.kramer.de/Anbaugeräte)



# Anbaugeräte-Sortiment

			
Stapeleinrichtung	Stapeleinrichtung klappbar	Stapeleinrichtung hydraulische Parallelverstellung	Standardschaufel mit Aufreißzähnen
			
Standardschaufel ohne Aufreißzähne	Greiferschaukel mit Aufreißzähnen	Greiferschaukel ohne Aufreißzähne	Sperrgutschaufel
			
Seitenschwenschaufel	Hochkippschaufel	Materialschieber	Lasthaken aufsteckbar
			
Schneeschild Typ A			

Genaue Spezifikationen und Verfügbarkeiten von Anbaugeräten sind je nach Modell und Land unterschiedlich. Ihr zuständiger Kramer Händler hilft Ihnen gerne weiter.

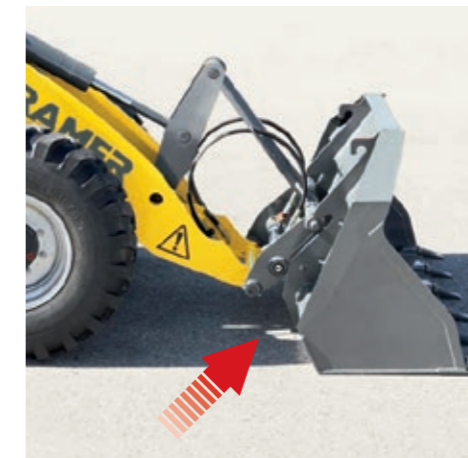

**Hydraulischer Gerätewechsel - Das Kramer Schnellwechselsystem:** An das Anbaugerät heranfahren, das Anbaugerät vom Fahrersitz aus aufnehmen und per Tastschieber am Joystick hydraulisch verriegeln. Der Verriegelungszyylinder liegt außerhalb vom Drehpunkt der Schnellwechsellplatte und ist somit nicht im Schmutzbereich.

## Starke Arbeitshydraulik

### Für präzises Steuern der Ladeanlage

Unterschiedlichste Anbaugeräte an- und abkoppeln, feinfühliges Steuern, rasche Arbeitszyklen und das alles bei niedrigem Geräuschpegel in der Kabine: Die Technik hinter der Arbeitshydraulik unserer Maschinen macht es möglich.

Die Arbeitshydraulik wird von leistungsstarken Zahnradpumpen versorgt, welche schnelle Arbeitszyklen der Ladeanlage gewährleisten und den Betrieb von Sonderanbaugeräten über den 3. Steuerkreis, bei Bedarf mit Dauerfunktion, ermöglichen.

**Druckentlastung 3. Steuerkreis:**  
Einfaches An- und Abkoppeln von Anbaugeräten mit hydraulischen Zusatzfunktionen

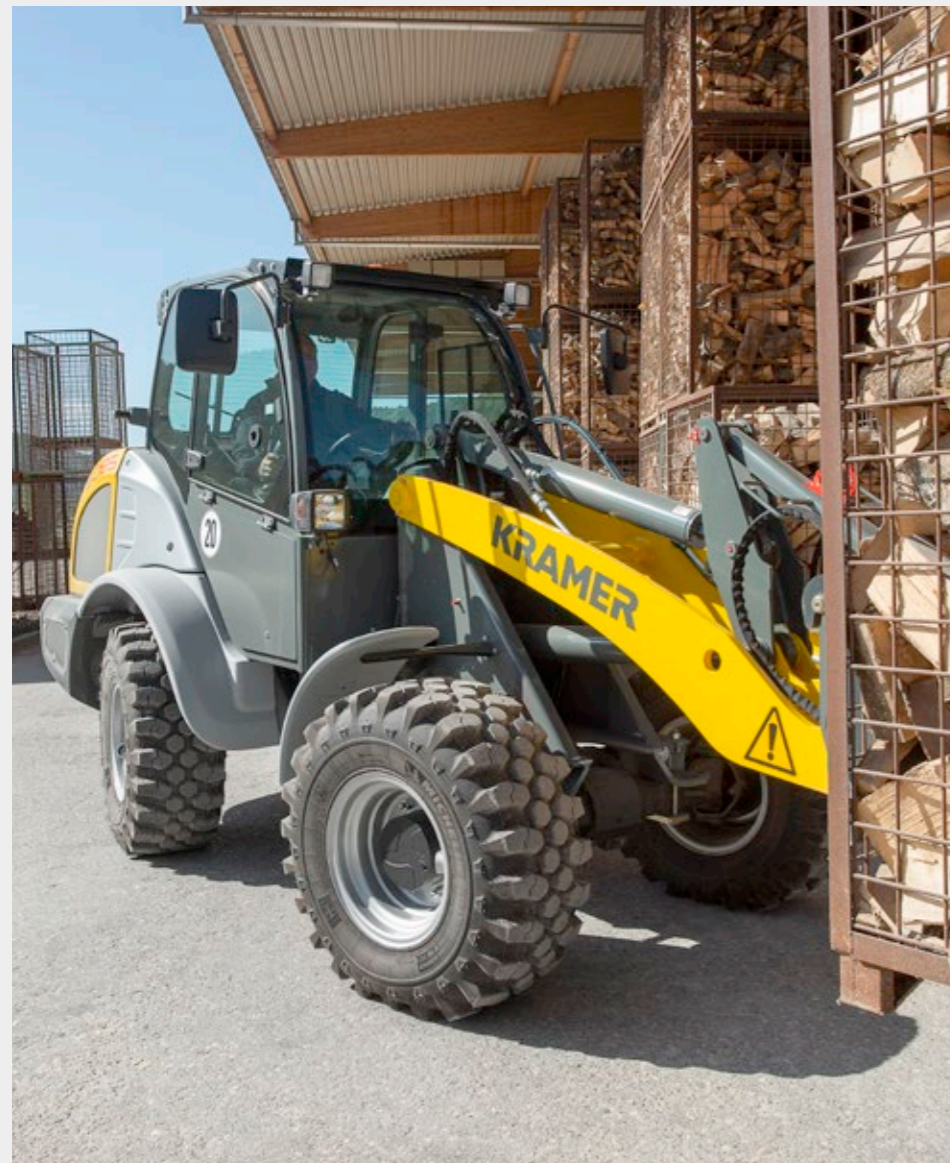

### Top-Performance der Arbeitshydraulik:

- komfortable Bedienung von Anbaugeräten mit hydraulischen Funktionen über den Joystick
- tausendfach bewährte hydraulische Schnellwechselplatte mit Druckentlastung für den 3. Steuerkreis
- Hydraulikölkühler für den Dauereinsatz im Leistungsbetrieb

## Zwei Ladeanlagen

### Problemloses Arbeiten mit großen Lasten

Je nach Anforderung stehen zwei verschiedene Ladeanlagen zur Verfügung. Die Standard- und die optional verlängerte Ladeanlage sind beide parallel geführt und gewährleisten eine gleichbleibende Hubkraft sowie eine sichere Bedienung im Materialumschlag. Hierzu gibt es eine hydraulische Schnellwechseinrichtung von Kramer mit vier großdimensionierten Bolzen, die für maximale Tragkraft sorgt. Des Weiteren ist optional der automatische Laststabilisator erhältlich. Der Laststabilisator dämpft Schwingungen der Ladeanlage und sorgt für optimalen Komfort für Mensch und Maschine. Durch die Automatikfunktion wird der Laststabilisator ab einer Geschwindigkeit von 15 km/h (Transportbetrieb) automatisch zugeschaltet, bzw. unter 13 km/h (Ladebetrieb) automatisch abgeschaltet. Zudem besteht die Möglichkeit, den Laststabilisator für bestimmte Anwendungen dauerhaft zu aktivieren oder zu deaktivieren.

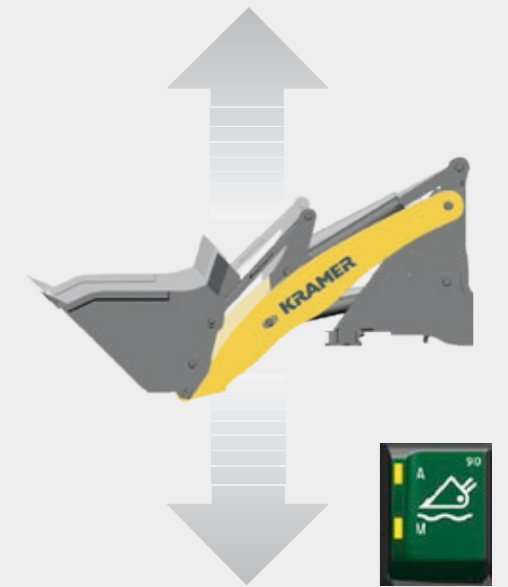

Der Laststabilisator dämpft Schwingungen der Ladeanlage und sorgt für verbesserten Fahrkomfort und erhöhte Fahrsicherheit.

#### Standard-Ladeanlage (P-Kinematik)



Die parallel geführte Ladeanlage gewährleistet konstante Hubkraft und eine sichere Bedienung im Materialumschlag. Durch den mit 50° hohen Rückkippwinkel und den Auskippwinkel von 45° verliert der Radlader im Schaufeleinsatz auch bei hohem Füllgrad kein Material und ermöglicht ein vollständiges Entleeren der Schaufel.

- genaueres und sicheres Arbeiten möglich
- Lasten werden beim Heben und Senken automatisch im Niveau gehalten
- hohe Hub-Reißkräfte
- exakte Parallelführung über die gesamte Hubhöhe

#### Verlängerte Ladeanlage (P-Kinematik)



Durch die verlängerte Ladeanlage kann auf spezifische Kundenwünsche noch flexibler eingegangen werden. Es verändern sich unter anderem Reichweite, Nutzlast und Hubhöhe im Vergleich zur Standard-Ladeanlage.

- optimale Sicht auf die Schnellwechseinrichtung und das Anbaugerät
- erhöhte Hubhöhe und mehr Reichweite
- verlängerte Ladeanlage ist optional erhältlich

# Maschinen-Highlights auf einen Blick

## Stark in jeder Angelegenheit

Die vorgestellten Modelle von Kramer zeichnen sich durch innovative Technikausstattung und leistungsstarke Motoren mit Abgasstufe V aus. Ein Lasthaken auf der Kippstange sowie eine integrierte visuelle Positionsanzeige für Schaufel und Stapleinrichtung runden die umfangreiche Serienausstattung ab. Überzeugen Sie sich selbst!



**Hydraulische Schnellwechseleinrichtung**  
mit vier Verbindungspunkten für den perfekten Sitz des Anbaugerätes.

**Verlängerte Ladeanlage mit P-Kinematik**  
bietet mehr Hubhöhe bei gleichzeitig perfekter Durchsicht auf das Anbaugerät.

**Komfortable Kabine**  
mit großflächiger Verglasung für beste Rundumsicht und ermüdungsfreies Arbeiten.

**Hervorragende Leistungswerte**  
bei kompakten Maßen und geringem Eigengewicht.

**Kraftvolle Motoren von Kohler**  
mit Abgasstufe V, hoher Leistungsentfaltung, geringem Geräuschniveau und 4 Jahre / 4000 Stunden Gewährleistung.

**Standard-Ladeanlage mit P-Kinematik**  
vereint hohe Hub- und Reißkräfte mit einer exakten Parallelführung über den gesamten Hubbereich.

**Flexibel im Einsatz**  
mit einem 3. Steuerkreis, drucklosem Rücklauf mit Leckölleitung und Frontsteckdose.

**Stufenloser Fahrtrieb**  
für feinfühliges Arbeiten und hohe Schubkräfte (optional bis 30 km/h).

**Einzigartiges Lenksystem**  
mit drei Lenkungsarten: Allradlenkung (Serie), Vorderachs- und Hundeganglenkung (Option).

**Vielfältige Bereifungsmöglichkeiten**  
für ein breites Spektrum an Einsatzbereichen.

**Breiter und sicherer Einstieg**  
durch den ungeteilten Rahmen und Allradlenkung.

**Hervorragende Traktion**  
dank 100% zuschaltbarer Differentialsperre in der Vorderachse.

### Ausstattungen Serie/Option



**Schmierleitung Pendelbolzen an der Hinterachse (Serie)**



**Lasthaken auf der Kippstange (Serie)**

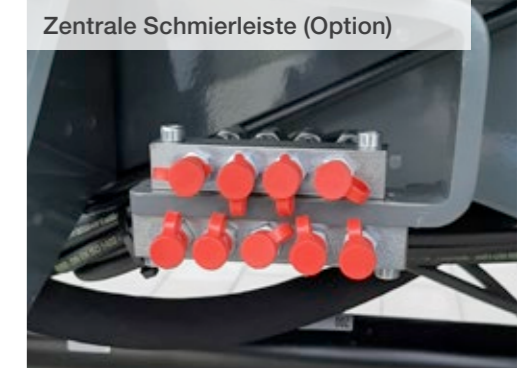

**Zentrale Schmierleiste (Option)**



**Visuelle Positionsanzeige (Serie)**

## Komfortabler Arbeitsplatz

### Durchdacht bis ins Detail

Vom Fahrersitz bis zum Lenkrad sind alle Details konsequent auf die Bedürfnisse des Fahrers ausgerichtet. Das Ergebnis ist höchster Komfort, optimale Ergonomie und Funktionalität. Zudem bieten die großen Glasflächen dem Fahrer jederzeit freie Sicht auf das Anbaugerät.

Die Kabine ist serienmäßig mit einem Innenspiegel, einer neigungsverstellbaren Lenksäule, einer Heckscheibenheizung sowie auch vier Arbeitsscheinwerfer zur Verbesserung des Sichtfeldes ausgestattet. Mit dem ergonomisch geformten Joystick kann auch an langen Tagen ermüdungsfrei gearbeitet werden. Weitere Zusatzoptionen, wie beispielsweise ein zweistufiger Einstieg sowie ein luftgefederter Fahrersitz mit Sitzheizung, runden das Angebot ab.



**Farbcodierung der Schalter:**  
vier Farben für noch mehr Sicherheit.



**360°  
Rundumsicht**

Sehr geräumig und zu allen Seiten perfekte Sichtverhältnisse

## Technische Highlights

### Einfache Bedienung – Innovatives Kabinendesign

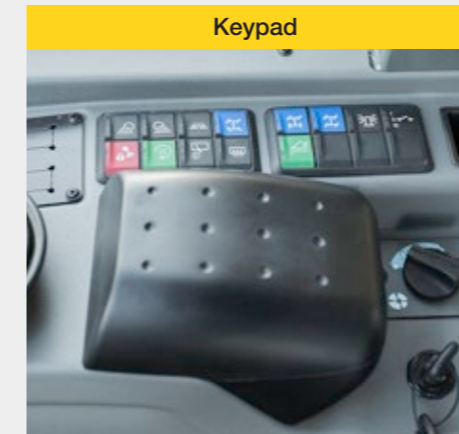

Durch die farblich gekennzeichneten Schalter ist die jeweilige Funktionsgruppe sehr schnell zu erkennen. Rot = Sicherheit, Grün = Hydraulik, Blau = Fahren und Grau = Elektrik. Hierdurch wird dem Fahrer eine bequeme und sichere Bedienung ohne Verwechslungsgefahr gewährleistet. Das Ergebnis ist eine erhöhte Arbeitseffizienz.

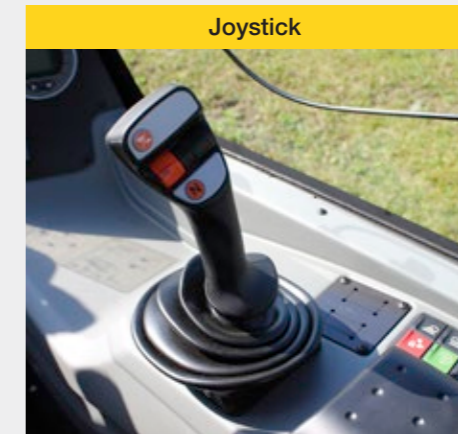

Der ergonomisch geformte Joystick ist in die Armlehne fest integriert und ermöglicht ein feinfühliges und präzises Steuern der Maschine. Zur Erhöhung des Komforts ist die Fahrstufenwahl direkt auf dem Joystick vorhanden. Somit ist ein schnelleres Umschalten zwischen den zwei Fahrstufen möglich.



Die zentrale Sitzposition in Verbindung mit den großen Glasflächen bieten eine 360°-Rundumsicht. Die besonders übersichtliche Bauweise und die Sitzposition des Fahrers vermeiden „tote Winkel“. Auch nach hinten ist alles einsehbar. Die hochgezogene Frontscheibe erlaubt auch bei angehobener Ladeanlage noch eine perfekte Sicht auf das Anbaugerät.

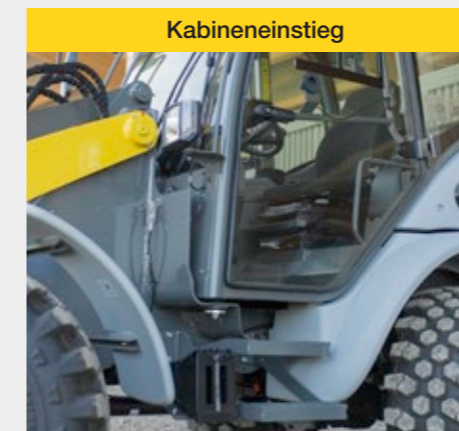

Die Fahrerkabine ist über den großzügig gestalteten Einstiegsbereich zu erreichen. Um dem Fahrer ein noch komfortableres Einsteigen zu ermöglichen ist optional ein zweistufiger Einstieg erhältlich. Des Weiteren befinden sich die Haltegriffe in einer ergonomisch günstigen Position.

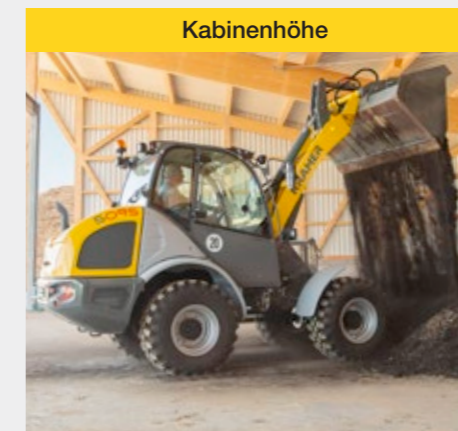

Durch die kompakte und niedrige Bauweise der Radlader von unter 2,50 Metern, sind die Maschinen auch auf beengten Baustellen ideal einsetzbar. Die Maschinen haben mit ihrer Bauweise beste Voraussetzungen für niedrige Einfahrtshöhen.



Der ausführliche Serienumfang beinhaltet u. a. die neigungsverstellbare Lenksäule, die individuell einstellbar ist. Des Weiteren bieten der Innenspiegel und die vier Arbeitsscheinwerfer ein optimales Sichtfeld. Optional kann das Fahrzeug mit einem luftgefederten Fahrersitz mit Lendenwirbelsäulenstütze und Sitzheizung ausgestattet werden.



# Leistungsstarke Motoren

## Effizient und wirtschaftlich

Auf die strengen Abgasnormen sind Sie mit den Motoren der Kramer Radlader bestens vorbereitet. Neben der modernen Abgastechnik bietet der Motor auch eine hohe Leistungsfähigkeit.

Der verbaute 55,4 kW Kohler Motor verfügt über einen Diesel-Oxidationskatalysator (DOC) und Dieselpartikelfilter (DPF) und erfüllt die Abgasstufe V. Der Motor bringt volle Leistung trotz niedriger Drehzahl und bietet einen hohen Drehmomentanstieg. Des Weiteren bietet der Hersteller eine Gewährleistung von 4 Jahren bzw. 4.000 Stunden auf den Motor.

### Top-Performance des Motors:

- drehmomentstarke und sparsame Motoren von Kohler mit Abgasstufe V
- modernste Abgasnachbehandlung mit DOC + DPF
- 4 Jahre / 4.000 Stunden Gewährleistung

Übersicht Motoren	5075	5085	5095
Motorhersteller	Kohler	Kohler	Kohler
Leistung [kw/PS]	55,4/74	55,4/74	55,4/74
Abgasnachbehandlungssystem	DOC+DPF	DOC+DPF	DOC+DPF
Abgasstufe (EU-Abgasnorm)	Stufe V	Stufe V	Stufe V

### Abgas-Nachbehandlungssysteme

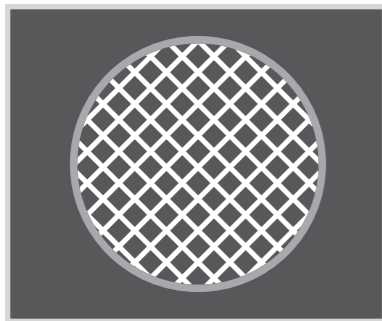

#### Diesel-Oxidationskatalysator (DOC)

Bei vielen PKWs und LKWs werden heutzutage Katalysatoren zur Verringerung von Emissionen verwendet. Der Diesel-Oxidationskatalysator hat die gleiche Funktionsweise. Ohne Bewegung mechanischer Teile löst er chemische Reaktionen aus, durch die Emissionen verringert werden.

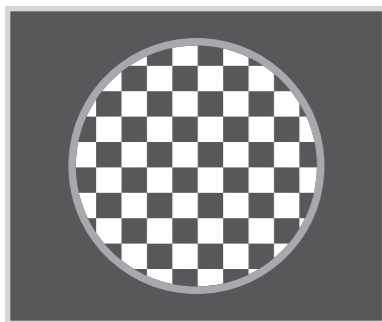

#### Dieselpartikelfilter (DPF)

Der Dieselpartikelfilter wird in Verbindung mit einem Oxidationskatalysator eingesetzt, um einen Großteil der Stickoxide, Rußpartikel und unverbrannten Kohlenwasserstoffe aus verbranntem Dieseldieselkraftstoff zu entfernen. Der Dieselpartikelfilter enthält eine poröse Wabenstruktur, die den Ruß bei seinem Durchlauf auffängt. Wenn sich der Ruß in bestimmtem Umfang angehäuft hat, löst das elektronische System der Maschine Kraftstoffeinspritzungen aus, die unverbrannten Kraftstoff in den Oxidationskatalysator, der vor dem Filter platziert ist, gelangen lassen. Dort löst er eine exotherme Reaktion aus, die die Abgase so stark erhitzt, dass der Ruß im Dieselpartikelfilter verbrannt wird. Dieser Vorgang ist auch als Regeneration bekannt.



Optimale Laufruhe: Sparsame und kraftvolle Motoren in allen Kramer Modellen.

### Leistungskurve Kohler KDI 2504 TCR; 55,4 kW; Stufe V

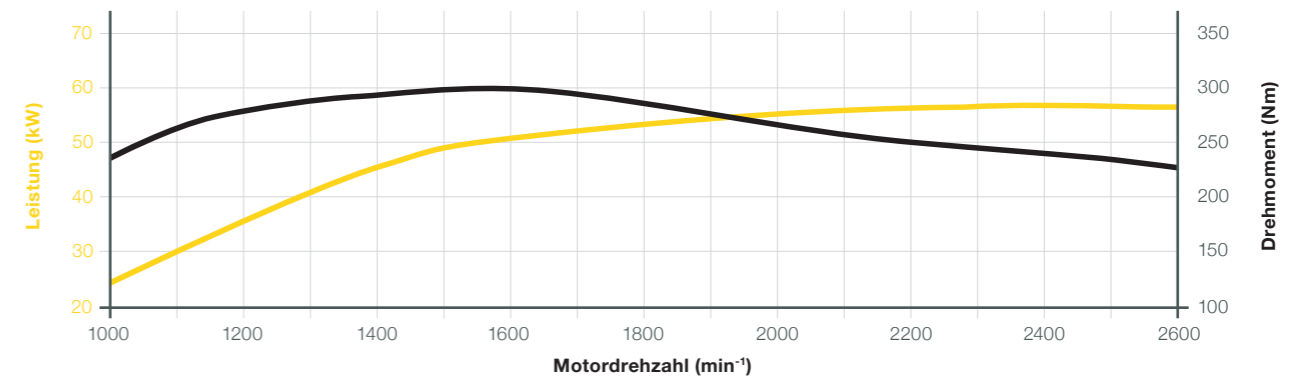

# Stufenlose Kraftübertragung

## Reduzierter Kraftstoffverbrauch

Ein leistungsstarker Antrieb plus durchdachte Sicherheits- und Komfortfunktionen – mit dieser Kombination punkten die Kramer Radlader unterwegs sowie auf der Baustelle.

Das stufenlos regelbare Axialkolbengetriebe sorgt für ein durchzugstarkes, stufenloses Fahrverhalten mit einer Fahrgeschwindigkeit von 0-20 km/h. Durch die stufenlose Kraftübertragung ist ein feinfühliges Steuern der Maschine sowie Positionieren bei dem Materialhandling möglich. Optional sind die Radlader mit einem stufenlosen Schnellgang von 0-30 km/h ausgestattet. Mit dem Schnellgang können Überführungsfahrten rascher durchgeführt und Zeiten eingespart werden.



### Top-Performance des Fahrtriebs:

- maximale Schub- bzw. Zugkraft in allen Fahr- und Arbeitssituationen
- Smart Driving - reduzierter Kraftstoffverbrauch
- feinfühlig, elektronisch geregelter Fahrtrieb
- Constant Speed Drive (CSD) mit Memory Funktion
- 100 % zuschaltbare Differentialsperre in der Vorderachse für stets maximale Traktion



**CSD - konstante Fahrgeschwindigkeit:** Unterstützt die Einhaltung einer eingestellten Geschwindigkeit insbesondere beim Führen von Anbaugeräten, bei denen eine gleichbleibende Geschwindigkeit zur korrekten Ausführung des Arbeitsvorganges notwendig ist, zum Beispiel: Schneefrässchleuder, Kehrmaschine oder Mulchgerät.

### Zwei frei wählbare Fahrstufen

Die Fahrstufen können während der Fahrt einfach gewechselt werden. Der Wechsel erfolgt komfortabel über einen Schalter am Joystick. Das Symbol wird sofort in der zentralen Digitalanzeige angezeigt.

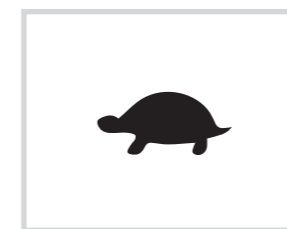

**Schildkröte: 0 - 7 km/h**

Verfügbar mit  
• Hydrostat

\* Schnellläufer

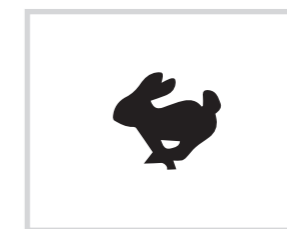

**Hase: 0 - 20 (30 km/h)\***

Verfügbar mit  
• Hydrostat  
(Höchstgeschwindigkeit 20 oder 30 km/h)

### Smart Driving - Drehzahlabsenkung

Die intelligente Motordrehzahlreduzierung „Smart Driving“ passt die Motordrehzahl beim Erreichen der Maximalgeschwindigkeit an die Leistungsanforderungen des Fahrtriebs an. Dadurch wird die Geräuscentwicklung, der Kraftstoffverbrauch sowie die Belastung einzelner Bauteile minimiert. Die Dieselmotordrehzahl kann abhängig von der ausgewählten Geschwindigkeitsvariante auf bis zu 2.000 U/min reduziert werden.

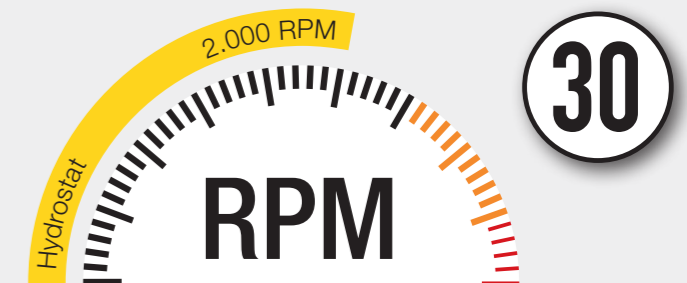

# Reifenprofil-Sortiment



- hohe Laufleistung
- hohe Traktion
- hohe Mobilität auf nachgiebigen Böden
- gute Selbstreinigung



- gute Selbstreinigung
- optimal für lehmige Böden
- hohe Traktion
- hohe Laufleistung



- gute Spurführung
- hohe Fahrsicherheit
- gute Selbstreinigung
- hohe Laufleistung



- gute Winterdiensttauglichkeit
- hohe Laufleistung
- geräuschoptimiert
- für Einsätze auf und abseits der Straße

**Baumaschinenprofil - Mitas**  
Diagonalreifen

**Traktionsprofil - Michelin**  
Radialreifen

**Traktionsprofil - Mitas**  
Radialreifen

**Kommunalprofil - Continental**  
Radialreifen



- gute Laufruhe bei Straßenfahrt
- gutes Widerstandsvermögen
- gut geeignet bei Sand und Kies
- hohe Traktion



- gutes Widerstandsvermögen
- gute Laufruhe bei Straßenfahrt
- hohe Traktion
- für Einsätze auf und abseits der Straße



- hohe Tragfähigkeit
- hohe Traktion
- hervorragende Stabilität und verbesserter Fahrkomfort
- hohe Laufruhe

**Kommunalprofil - Alliance**  
Radialreifen

**Mehrzweckprofil - Dunlop**  
Radialreifen

**Mehrzweckprofil - Michelin**  
Radialreifen

Die richtige Bereifung eines Radladers spielt im Einsatz eine wichtige Rolle. Genaue Spezifikationen und Verfügbarkeiten der Reifen sind je nach Modell und Land unterschiedlich. Ihr zuständiger Kramer Händler hilft Ihnen gerne weiter.



# Top-Performance

## Umfangreiche Serienausstattung

- Kabine: Innenspiegel für Kabine, neigungsverstellbare Lenksäule, Joystick, vier Arbeitsscheinwerfer, Heckscheibenheizung
- Visuelle Positionsanzeige für Schaufel und Stapleinrichtung
- Lashaken auf der Kippstange
- Schmierleitung Pendelbolzen
- u. v. m.

## Optionsvielfalt

- Vorderachs- und Hundeganglenkung
- Kabine: Luftgededeter Sitz, Canopy Variante mit Heckscheibenheizung
- Zentrale Schmierleiste
- Reifen: Michelin 400/ 70 R18 Bibload, Michelin 340/80 R18 XMCL - Traktionsprofil
- u. v. m.

## Arbeitshydraulik

- komfortable Bedienung von Anbaugeräten mit hydraulischen Funktionen über den Joystick
- tausendfach bewährte hydraulische Schnellwechselplatte mit Druckentlastung für den 3. Steuerkreis
- Hydraulikölkühler für den Dauereinsatz im Leistungsbetrieb

## Motor

- drehmomentstarke und sparsame Motoren von Kohler mit Abgasstufe V
- modernste Abgasnachbehandlung mit DOC + DPF
- 4 Jahre bzw. 4.000 Stunden Gewährleistung

## Fahrertrieb

- maximale Schub- bzw. Zugkraft in allen Fahr- und Arbeitssituationen
- Smart Driving - reduzierter Kraftstoffverbrauch
- feinfühligere, elektronisch geregelter Fahrertrieb
- Constant Speed Drive (CSD) mit Memory Funktion
- 100% zuschaltbare Differentialsperre in der Vorderachse für stets maximale Traktion

# Technische Daten

Motor	Einheit	5075	5085	5095
<b>Fabrikat</b>	–	Kohler	Kohler	Kohler
<b>Typ/Bauart</b>	–	KDI 2504 TCR	KDI 2504 TCR	KDI 2504 TCR
<b>Leistung</b>	kW	55,4	55,4	55,4
<b>Drehmoment max.</b>	Nm bei U/min	300 bei 1500	300 bei 1500	300 bei 1500
<b>Hubraum</b>	cm <sup>3</sup>	2.482	2.482	2.482
<b>Abgasstufe</b>	–	EU Stufe V	EU Stufe V	EU Stufe V
Kraftübertragung				
<b>Fahrertrieb</b>	–	stufenlos regelbares hydrostatisches Axialkolbengetriebe		
<b>Geschwindigkeit</b>	km/h	20 (Serie) 30 (Option)	20 (Serie) 30 (Option)	20 (Serie) 30 (Option)
<b>Achsen</b>	–	Planetenlenkachsen		
<b>Gesamtpendelwinkel</b>	°	22	22	22
<b>Differentialsperre</b>	%	100% VA	100% VA	100% VA
<b>Betriebsbremse</b>	–	hydraulische Scheibenbremse		
<b>Feststellbremse</b>	–	mechanische Scheibenbremse		
<b>Standardbereifung</b>	–	340/80-18 (12,5-18)	340/80-20 (12,5-20)	340/80-20 (12,5-20)
Lenk- und Arbeitshydraulik				
<b>Funktionsweise Lenkung</b>	–	Hydrostatische Allradlenkung mit Notlenkeigenschaften Vorderachslenkung (Option), Hundegang (Option)		
<b>Funktionsweise Arbeitshydraulik</b>	–	Zahnradpumpe		
<b>Lenkpumpe</b>	–	Hydraulikpumpe über Prioritätsventil		
<b>Lenkzylinder</b>	–	ein Lenkzylinder pro Achse		
<b>Lenkeinschlag max.</b>	°	2 x 40	2 x 40	2 x 40
<b>Arbeitspumpe</b>	cm <sup>3</sup> /U	32	32	32
<b>Max. Förderleistung Pumpe</b>	l/min	68,4	68,4	68,4
<b>Max. Förderleistung Pumpe optional</b>	l/min	-	-	-
<b>Max. Druck</b>	bar	240	240	240
<b>Schnellwechselsystem</b>	–	Kramer		
<b>Vorsteuerung</b>	–	mechanisch		
<b>Vorsteuerung 3. Steuerkreis</b>	–	proportional		

# Technische Daten

Kinematik	Einheit	5075	5085	5095
<b>Bauart</b>	–	P-Kinematik	P-Kinematik	P-Kinematik
<b>Hubkraftberechnung nach ISO 14397-2 mechanisch/hydraulisch</b>	kN	30,1/33,8	35,4/42,9	34,8/42,8
<b>Reißkraftberechnung nach ISO 14397-2</b>	kN	30,5	42,7	41,1
<b>Hubzylinder heben/senken</b>	s	4,2/2,5	6,0/4,0	6,0/4,0
<b>Kippzylinder einkippen/auskippen (obere Position Ladeanlage)</b>	s	2,0/2,6	2,7/3,3	2,7/3,3
<b>Rück- und Auskippwinkel</b>	°	50/44	50/41	50/41
<b>Kipplast (Standardschaufel) erforderlich/tatsächlich</b>	kg	2.700/3.400	3.060/3.700	3.420/3.800
<b>Kipplast (Stapeleinrichtung)</b>	kg	2.500	2.800	2.900
<b>Nutzlast (Standardschaufel)</b>	kg	1.350	1.530	1.710
Füllmengen				
<b>Kraftstofftank</b>	l	75	75	75
<b>Hydrauliktank</b>	l	50	50	50
<b>DEF Tank</b>	l	-	-	-
Elektrische Anlage				
<b>Betriebsspannung</b>	V	12	12	12
<b>Batterie/Lichtmaschine</b>	Ah/A	100/100	100/100	100/100
<b>Anlasser</b>	kW	2,2	2,2	2,2
Geräuschemissionen*				
<b>Gemessener Wert</b>	dB(A)	99,9	99,9	99,9
<b>Garantierter Wert</b>	dB(A)	101	101	101
<b>Geräuschepegel am Fahrerohr</b>	dB(A)	78	78	78
Vibrationen**				
<b>Schwingungsgesamtwert der oberen Körpergliedmaße</b>	m/s <sup>2</sup>	< 2,5 m/s <sup>2</sup> (< 8.2 feet/s <sup>2</sup> )		
<b>Höchster Effektivwert der gewichteten Beschleunigung für den Körper</b>	m/s <sup>2</sup>	< 0,5 m/s <sup>2</sup> (< 1.64 feet/s <sup>2</sup> )* 1,28 m/s <sup>2</sup> (4.19 feet/s <sup>2</sup> )*		

\* Information: Die Messung erfolgt nach den Anforderungen der Norm EN 474 und der Richtlinie 2000/14/EG. Messplatz: Asphaltierte Oberfläche.

\*\*\* auf ebenem und befestigten Untergrund bei entsprechender Fahrweise

\*\*\*\* Einsatz in der Gewinnung unter harten Umweltbedingungen

\*\* Messunsicherheiten wie in ISO/TR 25398:2006 angegeben. Bitte unterweisen bzw. informieren Sie den Bediener über mögliche Gefahren durch Vibrationen.

# Technische Daten

5075: Standard-Ladeanlage	Einheit	Standard mit Aufreißzähne	Schüttgut	Schüttgut	Greiferschaukel mit Aufreißzähne	Seitenschwenk	Hochkippen
							
Schaufelinhalt	m <sup>3</sup>	0,75	1,05	1,15	0,65	0,75	1,06
Materialdichte	t/m <sup>3</sup>	1,80	1,40	1,20	1,80	1,60	1,20
Gesamtlänge	mm	5.120	5.150	5.140	5.243	5.190	5.360
Schaufelbreite	mm	1.850	2.050	2.150	1.750	1.844	1.850
Schaufeldrehpunkt	mm	3.100	3.100	3.100	3.100	3.100	3.100
Überladehöhe	mm	2.950	2.880	2.910	2.860	2.910	3.660
Schütthöhe	mm	2.400	2.290	2.300	2.340	2.250	3.600
Schüttweite	mm	700	710	750	640	930	1.110
Schürftiefe	mm	50	130	90	120	50	50
Betriebsgewicht	kg	4.200	4.299	4.323	4.385	4.393	4.426

5085: Standard-Ladeanlage	Einheit	Standard mit Aufreißzähne	Schüttgut	Schüttgut	Greiferschaukel mit Aufreißzähne	Seitenschwenk	Hochkippen
							
Schaufelinhalt	m <sup>3</sup>	0,85	1,15	1,30	0,75	0,75	0,87
Materialdichte	t/m <sup>3</sup>	1,80	1,40	1,20	1,80	1,80	1,60
Gesamtlänge	mm	5.270	5.260	5.330	5.360	5.300	5.400
Schaufelbreite	mm	1.950	2.150	2.150	1.850	1.844	1.850
Schaufeldrehpunkt	mm	3.350	3.350	3.350	3.350	3.350	3.350
Überladehöhe	mm	3.210	3.160	3.170	3.120	3.150	3.900
Schütthöhe	mm	2.680	2.580	2.500	2.600	2.530	3.840
Schüttweite	mm	580	630	710	530	820	860
Schürftiefe	mm	50	75	75	110	80	35
Betriebsgewicht	kg	4.610	4.720	4.725	4.798	4.790	4.775

5095: Standard-Ladeanlage	Einheit	Standard mit Aufreißzähne	Schüttgut	Schüttgut	Greiferschaukel mit Aufreißzähne	Seitenschwenk	Hochkippen
							
Schaufelinhalt	m <sup>3</sup>	0,85	1,15	1,30	0,85	0,75	1,06
Materialdichte	t/m <sup>3</sup>	1,80	1,40	1,20	1,80	1,80	1,40
Gesamtlänge	mm	5.270	5.260	5.330	5.370	5.300	5.490
Schaufelbreite	mm	1.950	2.150	2.150	1.950	1.844	1.850
Schaufeldrehpunkt	mm	3.350	3.350	3.350	3.350	3.350	3.350
Überladehöhe	mm	3.210	3.160	3.170	3.120	3.150	3.910
Schütthöhe	mm	2.680	2.580	2.500	2.590	2.530	3.850
Schüttweite	mm	580	630	710	540	820	960
Schürftiefe	mm	50	75	75	110	80	35
Betriebsgewicht	kg	4.714	4.821	4.826	4.905	4.891	4.924

# Technische Daten

5075L: Verlängerte Ladeanlage	Einheit	Standard mit Aufreißzähne	Schüttgut	Schüttgut	Greiferschaukel mit Aufreißzähne	Seitenschwenk	Hochkippen
							
Schaufelinhalt	m <sup>3</sup>	0,75	1,05	1,15	0,65	0,55	1,06
Materialdichte	t/m <sup>3</sup>	1,80	1,20	1,20	1,80	1,80	1,00
Gesamtlänge	mm	5.280	5.210	5.270	5.405	5.250	5.360
Schaufelbreite	mm	1.850	2.050	2.150	1.750	1.750	1.850
Schaufeldrehpunkt	mm	3.250	3.250	3.250	3.250	3.250	3.250
Überladehöhe	mm	3.100	3.030	3.060	3.030	3.170	3.880
Schütthöhe	mm	2.560	2.440	2.450	2.490	2.600	3.830
Schüttweite	mm	680	700	740	630	800	890
Schürftiefe	mm	70	130	94	130	70	60
Betriebsgewicht	kg	4.290	4.389	4.413	4.475	4.400	4.516

5085L: Verlängerte Ladeanlage	Einheit	Standard mit Aufreißzähne	Schüttgut	Schüttgut	Greiferschaukel mit Aufreißzähne	Seitenschwenk	Hochkippen
							
Schaufelinhalt	m <sup>3</sup>	0,85	1,15	1,30	0,65	0,55	0,87
Materialdichte	t/m <sup>3</sup>	1,60	1,00	1,00	1,80	1,80	1,20
Gesamtlänge	mm	5.580	5.560	5.630	5.660	5.530	5.700
Schaufelbreite	mm	1.950	2.150	2.150	1.750	1.750	1.850
Schaufeldrehpunkt	mm	3.499	3.499	3.499	3.499	3.499	3.499
Überladehöhe	mm	3.360	3.320	3.320	3.270	3.350	4.020
Schütthöhe	mm	2.820	2.720	2.650	2.750	2.750	3.980
Schüttweite	mm	790	840	920	740	970	1.090
Schürftiefe	mm	50	90	90	120	50	35
Betriebsgewicht	kg	4.693	4.803	4.808	4.865	4.790	4.858

5095L: Verlängerte Ladeanlage	Einheit	Standard mit Aufreißzähne	Schüttgut	Schüttgut	Greiferschaukel mit Aufreißzähne	Seitenschwenk	Hochkippen
							
Schaufelinhalt	m <sup>3</sup>	0,85	1,15	1,30	0,75	0,55	0,87
Materialdichte	t/m <sup>3</sup>	1,60	1,20	1,00	1,60	1,80	1,20
Gesamtlänge	mm	5.580	5.560	5.630	5.660	5.530	5.700
Schaufelbreite	mm	1.950	2.150	2.150	1.850	1.750	1.850
Schaufeldrehpunkt	mm	3.499	3.499	3.499	3.499	3.499	3.499
Überladehöhe	mm	3.360	3.320	3.320	3.270	3.350	4.020
Schütthöhe	mm	2.820	2.720	2.650	2.750	2.750	3.980
Schüttweite	mm	790	840	920	740	970	1.090
Schürftiefe	mm	50	90	90	110	50	35
Betriebsgewicht	kg	4.800	4.910	4.915	4.988	4.897	4.965

# Abmessungen

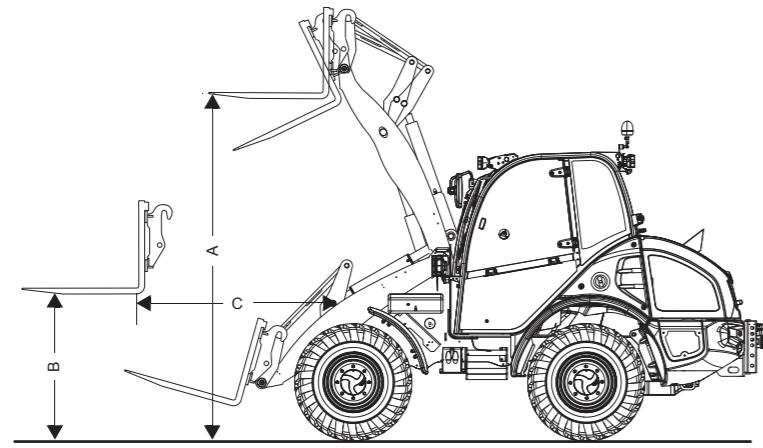

Stapeleinrichtung (Lastschwerpunkt 500 mm)		Einheit	5075	5085	5095
-	Breite Gabelträger	mm	1.200	1.200	1.200
-	Länge Gabelzinken	mm	1.000	1.000	1.000
-	Kipplast Stapeleinrichtung	kg	2.500	2.800	2.900
-	Stapelnutzlast S=1,25	kg	2.000	2.250	2.350
-	Stapelnutzlast S=1,67	kg	1.500	1.650	1.750
A	Stapelhöhe	mm	2.840	3.150	3.150
B	Hubhöhe, Hubgerüst waagrecht	mm	1.250	1.260	1.260
-	Schürftiefe	mm	125	109	109
-	Reichweite am Boden	mm	690	770	770
C	Reichweite Hubgerüst waagrecht	mm	1.090	1.170	1.170
-	Reichweite bei max. Höhe	mm	370	230	230

Stapeleinrichtung (Lastschwerpunkt 500 mm)		Einheit	5075L	5085L	5095L
-	Breite Gabelträger	mm	1.200	1.200	1.200
-	Länge Gabelzinken	mm	1.000	1.000	1.000
-	Kipplast Stapeleinrichtung	kg	2.375	2.400	2.500
-	Stapelnutzlast S=1,25	kg	1.900	1.900	2.000
-	Stapelnutzlast S=1,67	kg	1.400	1.400	1.450
A	Stapelhöhe	mm	2.990	3.240	3.290
B	Hubhöhe, Hubgerüst waagrecht	mm	1.260	1.260	1.260
-	Schürftiefe	mm	125	110	110
-	Reichweite am Boden	mm	810	1.090	1.090
C	Reichweite Hubgerüst waagrecht	mm	1.200	1.430	1.430
-	Reichweite bei max. Höhe	mm	360	400	400

# Abmessungen

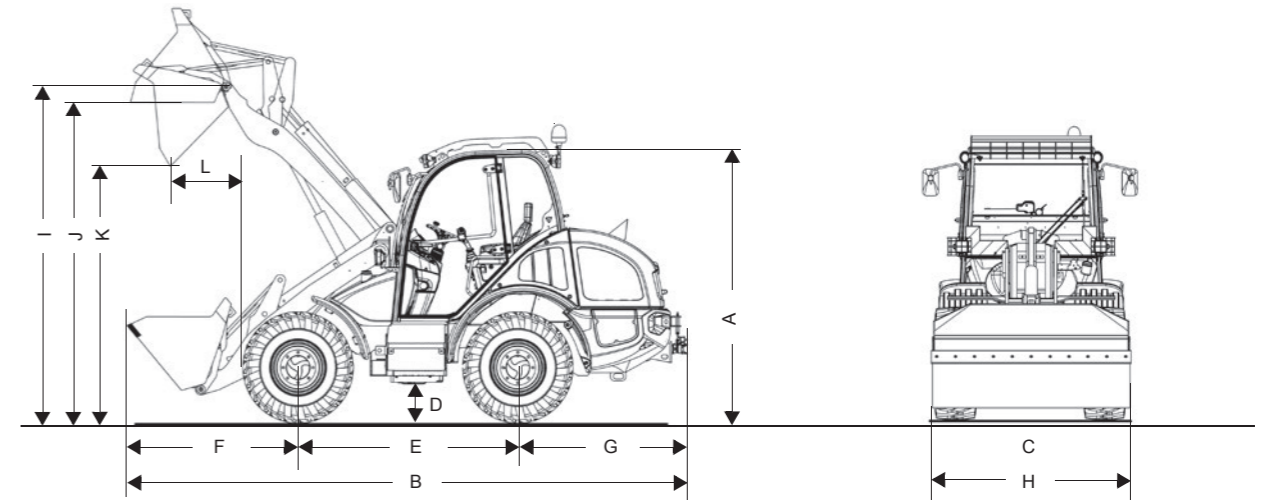

Standardausrüstung mit Standardschaufel		Einheit	5075	5085	5095
A	Höhe	mm	2.450	2.480	2.480
B	Länge*	mm	4.490	4.640	4.640
C	Breite*	mm	1.740	1.740	1.740
D	Bodenfreiheit	mm	300	330	330
E	Radstand	mm	2.020	2.020	2.020
F	Mitte Vorderachse bis Zahnspitze	mm	1.730	1.860	1.860
G	Mitte Hinterachse bis Fahrzeugende	mm	1.490	1.490	1.490
H	Schaufelbreite	mm	1.850	1.950	1.950
I	Schaufeldrehpunkt	mm	3.100	3.350	3.350
J	Überladehöhe	mm	2.950	3.210	3.210
K	Schütthöhe	mm	2.400	2.680	2.680
L	Schüttweite	mm	700	580	580
-	Stapelhöhe	mm	2.840	3.150	3.150
-	Wenderadius (über Reifen)	mm	2.840	2.840	2.840

Standardausrüstung mit Standardschaufel		Einheit	5075L	5085L	5095L
A	Höhe	mm	2.450	2.480	2.480
B	Länge*	mm	4.640	4.920	4.920
C	Breite*	mm	1.740	1.740	1.740
D	Bodenfreiheit	mm	300	330	330
E	Radstand	mm	2.020	2.020	2.020
F	Mitte Vorderachse bis Zahnspitze	mm	1.890	2.190	2.190
G	Mitte Hinterachse bis Fahrzeugende	mm	1.490	1.490	1.490
H	Schaufelbreite	mm	1.850	1.850	1.850
I	Schaufeldrehpunkt	mm	3.250	3.499	3.499
J	Überladehöhe	mm	3.100	3.360	3.360
K	Schütthöhe	mm	2.560	2.820	2.820
L	Schüttweite	mm	680	790	790
-	Stapelhöhe	mm	2.990	3.240	3.290
-	Wenderadius (über Reifen)	mm	2.840	2.840	2.840

\* ohne Anbaugerät



**Radlader**  
Schaufelinhalt: 0,35 - 1,80 m<sup>3</sup>



**Teleskopradlader**  
Schaufelinhalt: 0,65 - 1,45 m<sup>3</sup>



**Teleskoplader**  
Nutzlast: 1.200 - 5.500 kg

### Service, der sich sehen lassen kann

Konzentrieren Sie sich auf Ihr Tagesgeschäft – mit unseren umfangreichen Dienstleistungen kümmern wir uns um den Rest. Denn wenn Sie uns brauchen, sind wir für Sie da: kompetent, schnell und bei Bedarf auch direkt vor Ort.



Reparatur & Wartung



Academy



Telematik



Versicherung



Ersatzteile



Finanzierung

